

METTLER TOLEDO

Table des matières

1	Introduction	9
1.1	Autres documents et informations.....	9
1.2	Explication des conventions et symboles utilisés.....	9
1.3	Acronymes et abréviations.....	10
1.4	Gamme de produits.....	11
1.4.1	Balances d'analyse XPR, pare-brise pleine hauteur.....	11
1.4.2	Balances d'analyse XPR, pare-brise mi-hauteur.....	11
1.4.3	Comparateurs d'analyse XPR.....	11
1.5	Information concernant la conformité.....	11
2	Consignes de sécurité	13
2.1	Définition des termes de notification et des symboles d'avertissement.....	13
2.2	Consignes de sécurité relatives au produit.....	13
3	Structure et fonction	15
3.1	Description de fonction.....	15
3.2	Vue d'ensemble de la balance.....	16
3.3	Description des composants.....	17
3.3.1	Pare-brise.....	17
3.3.2	Plateau de pesage.....	17
3.3.3	Plateau collecteur.....	17
3.3.4	Attaches amovibles.....	18
3.3.5	Poignée de porte.....	18
3.3.6	Pieds de mise de niveau.....	18
3.3.7	Terminal.....	19
3.3.8	Capot du module.....	19
3.3.9	Capteurs optiques.....	19
3.3.10	Levier d'ouverture de la porte latérale.....	20
3.4	Aperçu du terminal.....	20
3.5	Aperçu de la plaque signalétique.....	21
3.6	Interface utilisateur.....	21
3.6.1	Coup d'œil sur les rubriques principales.....	21
3.6.2	Écran de pesage principal.....	22
3.6.3	Volet "Menu Balance".....	23
3.6.4	Volet "Méthodes".....	23
3.6.5	Volet "Résultats".....	24
3.6.6	Icônes et symboles.....	25
3.6.6.1	Icônes d'état du système.....	25
3.6.6.2	Icônes d'état du poids.....	25
3.6.6.3	Icônes d'état du processus.....	26
4	Installation et mise en route	27
4.1	Sélection de l'emplacement.....	27
4.2	Déballage de la balance.....	27
4.3	Contenu de la livraison.....	29
4.4	Installation.....	29
4.4.1	Fixer le terminal.....	29
4.4.2	Assemblage de la balance.....	30
4.5	Mise en service.....	32
4.5.1	Connexion de la balance.....	32
4.5.2	Mise sous tension de la balance.....	33
4.5.3	Connexion.....	33
4.5.4	Mise de niveau de la balance.....	33
4.5.5	Réalisation d'un calibrage interne.....	34
4.5.6	Passage en mode veille/sortie du mode veille.....	34

4.5.7	Arrêt de la balance	34
4.6	Réalisation d'un pesage simple	35
4.6.1	Ouverture/fermeture des portes du pare-brise.....	35
4.6.2	Remise à zéro de la balance	35
4.6.3	Tarage de la balance.....	35
4.6.4	Réalisation d'une pesée.....	35
4.6.5	Terminer une pesée.....	36
4.7	Transport, emballage et stockage.....	36
4.7.1	Transport de la balance sur de courtes distances.....	36
4.7.2	Transport de la balance sur de longues distances.....	36
4.7.3	Emballage et stockage	36
4.8	Pesée sous la balance.....	37
5	Utilisation	38
5.1	Écran tactile.....	38
5.1.1	Sélection ou activation d'un élément	38
5.1.2	Défilement.....	38
5.1.3	Utilisation des panneaux tiroirs	38
5.1.4	Saisie de caractères et de chiffres	39
5.1.5	Modification de la date et de l'heure	39
5.2	Méthodes	40
5.2.1	Vue d'ensemble des méthodes	40
5.2.2	Méthode "Pesage général"	40
5.2.2.1	Création d'une méthode "Pesage général".....	41
5.2.2.2	Réalisation d'un "Pesage général"	42
5.2.3	Méthode "Formulation simple".....	42
5.2.3.1	Création d'une méthode "Formulation simple"	43
5.2.3.2	Réalisation d'un "Formulation simple"	43
5.2.4	Méthode "Pesage d'intervalle"	44
5.2.4.1	Création d'une méthode "Pesage d'intervalle"	44
5.2.4.2	Réalisation d'un "Pesage d'intervalle".....	45
5.2.5	Méthode "Titration".....	45
5.2.5.1	Création d'une méthode "Titration"	46
5.2.5.2	Réalisation d'un "Titration".....	46
5.2.6	Méthode "Détermination de la densité"	47
5.2.6.1	Création d'une méthode "Détermination de la densité".....	48
5.2.6.2	Réalisation d'un "Détermination de la densité".....	48
5.2.7	Méthode "SQC"	48
5.2.7.1	Création d'une méthode "SQC"	49
5.2.7.2	Réalisation d'un "SQC" sur des produits emballés.....	50
5.2.7.3	Réalisation d'un "SQC" avec vibreur automatique	51
5.2.8	Méthode "Comptage de pièces"	53
5.2.8.1	Création d'une méthode "Comptage de pièces".....	53
5.2.8.2	Réalisation d'un "Comptage de pièces"	54
5.2.9	Méthode "Dosage automatique".....	55
5.2.9.1	Création d'une méthode "Dosage automatique"	56
5.2.9.2	Réalisation d'un "Dosage automatique" avec le module de dosage Q3	56
5.2.9.3	Réalisation d'une série de dosages avec le module de dosage Q3 et le passeur d'échantillons QS3.....	58
5.2.10	Méthode "Prép. solution automatique".....	60
5.2.10.1	Création d'une méthode "Prép. solution automatique"	61
5.2.10.2	Préparation d'une solution (dissolution) avec le module de dosage Q3	62
5.2.10.3	Réalisation d'une dilution avec le module pour liquides QLX3	64
5.2.11	Modification d'une méthode	65
5.2.12	Reproduction de méthodes.....	66
5.2.13	Suppression d'une méthode	66
5.2.14	Suppression d'une tâche.....	66
5.2.15	Utilisation de méthodes avec plusieurs éléments de pesée (détaillés).....	66

5.2.15.1	Création d'une nouvelle méthode avec plusieurs éléments de pesée (détaillés)	67
5.2.15.2	Création d'une méthode détaillée à partir d'une tâche terminée	67
5.2.15.3	Exécution d'une méthode détaillée	67
5.3	Poids de contrôle	68
5.3.1	Définition d'un poids de test individuel	68
5.3.2	Définition d'un poids de test combiné	68
5.4	Tests	68
5.4.1	Aperçu des tests de routine	68
5.4.1.1	Test Excentration de charge	69
5.4.1.2	Test de répétabilité	69
5.4.1.3	Test de sensibilité	69
5.4.2	Création d'un nouveau test	69
5.4.3	Réalisation d'un test	70
5.4.3.1	Réalisation d'un « test Excentration de charge »	70
5.4.3.2	Réalisation d'un "Test de répétabilité"	72
5.4.3.3	Réalisation d'un "Test de sensibilité"	74
5.4.4	Modification d'un test	76
5.4.5	Impression des résultats du test	76
5.4.6	Suppression d'un test	76
5.4.7	Consultation de l'historique des tests	77
5.5	Ajustages	77
5.5.1	Ajustage interne	77
5.5.1.1	Modification d'un "Ajustage interne"	77
5.5.1.2	Réalisation d'un "Ajustage interne"	77
5.5.2	Ajustage externe	78
5.5.2.1	Modification d'un "Ajustage externe"	78
5.5.2.2	Réalisation d'un "Ajustage externe"	78
5.5.3	Consultation de l'historique des calibrages	79
5.6	Périphériques	79
5.6.1	Imprimante	79
5.6.1.1	Impression manuelle des résultats sur une imprimante à ticket via USB	79
5.6.1.2	Impression automatique des résultats sur une imprimante d'étiquettes via Bluetooth	80
5.6.2	Lecteur de codes-barres	83
5.6.2.1	Lecture d'un ID d'échantillon à l'aide d'un lecteur de codes-barres	83
5.6.3	Lecteur RFID	84
5.6.3.1	Lecture de données à partir d'une étiquette RFID Smart Tag à l'aide d'un lecteur EasyScan USB	84
5.6.3.2	Formatage d'une étiquette RFID Smart Tag à l'aide d'un module SmartScan	85
5.6.4	Pédale de commande et ErgoSens	86
5.6.4.1	Ouverture du pare-brise à l'aide d'une pédale de commande	86
5.6.4.2	Tarage de la balance avec une sonde ErgoSens	87
5.6.5	Pompe	87
5.6.6	Modification des paramètres d'un périphérique	88
5.6.7	Suppression d'un périphérique	88
5.7	Contrôle à distance via les services	88
5.7.1	Service LabX	88
5.7.1.1	Utilisation de LabX via une connexion USB	89
5.7.1.2	Utilisation de LabX via une connexion Ethernet	89
5.7.2	Service MT-SICS	90
5.7.2.1	Utilisation de MT-SICS via une connexion USB	90
5.7.2.2	Utilisation de MT-SICS via une connexion Ethernet	90
5.7.3	Service Web	91
5.8	Gestion des données	92
5.8.1	Exportation des résultats	92
5.8.2	Envoi de résultats individuels à un ordinateur	93

5.8.3	Exportation et importation des paramètres	95
5.8.3.1	Transfert des paramètres de poids de test entre les balances.....	95
5.9	Gestion utilisateur.....	96
5.9.1	Activation de la gestion des utilisateurs	96
5.9.2	Désactivation de la gestion des utilisateurs	97
5.9.3	Gestion des utilisateurs et des groupes d'utilisateurs	97
5.9.3.1	Création d'un utilisateur	97
5.9.3.2	Création d'un nouveau groupe.....	97
5.9.3.3	Suppression d'utilisateurs ou de groupes d'utilisateurs	98
5.10	Profils de tolérance.....	98
5.11	Protection par mot de passe et réinitialisation de la balance.....	98
5.11.1	Protection par mot de passe.....	98
5.11.1.1	Changement d'un mot de passe	98
5.11.1.2	Demande de réinitialisation d'un mot de passe	99
5.11.1.3	Création d'un mot de passe de déblocage	99
5.11.2	Connexion et déconnexion	99
5.11.2.1	Connexion	99
5.11.2.2	Déconnexion	100
5.11.3	Blocage et déblocage de la balance.....	100
5.11.3.1	Blocage de la balance.....	100
5.11.3.2	Déblocage de la balance	100
5.11.4	Réinitialisation de la balance.....	100
5.12	Dosage automatisé	101
5.12.1	Réglage de la hauteur de la tête de dosage.....	101
5.12.1.1	Définition des positions de la tête de dosage.....	101
5.12.1.2	HeightDetect.....	101
5.12.1.3	Emplacement de dosage absolue	102
5.12.2	Gestion des données de la tête de dosage	103
5.12.3	Modification de la pression de la pompe	105
5.12.4	Purge d'une tête de dosage pour liquides	105
5.12.5	Contrôle de la position du passeur d'échantillons	105
5.12.6	Réglage du passeur d'échantillons.....	107
5.13	Étalonnage des pipettes	108
5.13.1	Utilisation de plusieurs profils de tolérance.....	108

6	Description du logiciel	110
6.1	Réglages du menu de la balance	110
6.1.1	Aide mise niv.	110
6.1.2	Historique	110
6.1.2.1	Ajustages.....	110
6.1.2.2	Tests	111
6.1.2.3	Mémoire d'alibi.....	111
6.1.2.4	Maint.....	112
6.1.2.5	Changements.....	112
6.1.3	Infos balance	113
6.1.4	Utilisateurs	113
6.1.4.1	Généralités.....	114
6.1.4.2	Utilisateurs.....	114
6.1.4.3	Groupes.....	115
6.1.5	Paramètres	116
6.1.5.1	Balance	116
6.1.5.2	Modules/Dosage.....	125
6.1.5.3	Interfaces	126
6.1.5.4	Périph. / Imp.	127
6.1.5.5	LabX / Serv.	128
6.1.5.6	Impression des paramètres	129
6.1.6	Maintenance	129
6.1.6.1	Menu service.....	130

6.2	Réglages des méthodes de pesée	130
6.2.1	Paramètres : méthode "Pesage général"	130
6.2.1.1	Généralités	131
6.2.1.2	Format ID	131
6.2.1.3	Pesage	132
6.2.1.4	Élément de pesée / Éléments de pesée	135
6.2.1.5	Automatisation	136
6.2.1.6	Imprimer / Exp	138
6.2.2	Paramètres : méthode "Formulation simple"	143
6.2.2.1	Généralités	143
6.2.2.2	Formulation	144
6.2.2.3	Format ID	145
6.2.2.4	Pesage	146
6.2.2.5	Élément de pesée	147
6.2.2.6	Éléments de pesée	148
6.2.2.7	Automatisation	149
6.2.2.8	Imprimer / Exp	150
6.2.3	Paramètres : méthode "Pesage d'intervalle"	155
6.2.3.1	Généralités	155
6.2.3.2	Intervalle	155
6.2.3.3	Format ID	156
6.2.3.4	Pesage	156
6.2.3.5	Élément de pesée	157
6.2.3.6	Automatisation	157
6.2.3.7	Imprimer / Exp	157
6.2.4	Paramètres : méthode "Titration"	158
6.2.4.1	Généralités	158
6.2.4.2	Titration	158
6.2.4.3	Format ID	159
6.2.4.4	Pesage	160
6.2.4.5	Élément de pesée	161
6.2.4.6	Automatisation	162
6.2.4.7	Imprimer / Exp	163
6.2.5	Paramètres : méthode "Détermination de la densité"	168
6.2.5.1	Généralités	168
6.2.5.2	Masse volumique	168
6.2.5.3	Format ID	169
6.2.5.4	Pesage	170
6.2.5.5	Élément de pesée	171
6.2.5.6	Automatisation	173
6.2.5.7	Imprimer / Exp	173
6.2.6	Paramètres : méthode "SQC"	175
6.2.6.1	Généralités	175
6.2.6.2	Format ID	175
6.2.6.3	Pesage	176
6.2.6.4	Élément de pesée	178
6.2.6.5	Automatisation	179
6.2.6.6	Imprimer / Exp	181
6.2.7	Paramètres : méthode "Comptage de pièces"	183
6.2.7.1	Généralités	184
6.2.7.2	Format ID	184
6.2.7.3	Pesage	185
6.2.7.4	Élément de pesée	186
6.2.7.5	Automatisation	187
6.2.7.6	Imprimer / Exp	189
6.2.8	Paramètres : méthode "Dosage automatique"	193
6.2.8.1	Généralités	193

6.2.8.2	Dosage.....	194
6.2.8.3	Format ID.....	194
6.2.8.4	Pesage.....	195
6.2.8.5	Élément de pesée / Éléments de pesée	197
6.2.8.6	Automatisation	198
6.2.8.7	Imprimer / Exp.....	198
6.2.9	Paramètres : méthode "Prép. solution automatique"	202
6.2.9.1	Généralités.....	203
6.2.9.2	Solution.....	203
6.2.9.3	Format ID.....	205
6.2.9.4	Pesage.....	206
6.2.9.5	Élément de pesée / Éléments de pesée	207
6.2.9.6	Automatisation	209
6.2.9.7	Imprimer / Exp.....	209
6.3	Paramètres Poids de contrôle	214
6.3.1	Paramètres : poids de test individuel	214
6.3.2	Paramètres : poids de test combiné	215
6.4	Paramètres Tests.....	216
6.4.1	Paramètres : Excentration de charge	216
6.4.2	Paramètres : Test de répétabilité	219
6.4.3	Paramètres : Test de sensibilité	223
6.5	Paramètres Ajustages	227
7	Maintenance	230
7.1	Tâches de maintenance	230
7.2	Nettoyage.....	230
7.2.1	Démonter pour le nettoyage	230
7.2.2	Détergents.....	232
7.2.3	Nettoyer la balance	233
7.2.4	Mise en service après nettoyage	233
7.3	Maintenance.....	234
7.4	Mise à jour du logiciel	234
7.4.1	Mise à jour du logiciel	234
7.4.2	Restauration de la version précédente du logiciel	234
7.4.3	Mise en service après la mise à jour du logiciel.....	234
8	Dépannage	236
8.1	Messages d'erreur	236
8.2	Symptômes d'erreur.....	238
8.3	Mise en service après la correction d'une erreur	240
9	Caractéristiques techniques	241
9.1	Données générales.....	241
9.2	Explications concernant l'adaptateur CA/CC METTLER TOLEDO	242
9.3	Données propres aux modèles.....	243
9.3.1	Balances d'analyse XPR	243
9.3.2	Balances d'analyse XPR utilisées pour le module d'étalonnage de pipettes MCP-R	247
9.4	Dimensions	248
9.4.1	Balances d'analyse XPR, pare-brise pleine hauteur	248
9.4.2	Balances d'analyse XPR, pare-brise mi-hauteur	249
9.4.2.1	Précision d'affichage de 0,002 mg	249
9.4.2.2	Précision d'affichage 0,01 mg	250
10	Mise au rebut	251
11	Accessoires et pièces détachées	252
11.1	Accessoires	252

11.1.1	Balance d'analyse XPR, pare-brise pleine hauteur	252
11.1.2	Balance d'analyse XPR, pare-brise mi-hauteur	260
11.2	Pièces détachées	265
11.2.1	Cage de pesée, pare-brise pleine hauteur	265
11.2.2	Cage de pesée, pare-brise mi-hauteur	266
11.2.3	Divers.....	267
11.2.4	Emballage	268
<hr/>		
12	Annexe	269
12.1	Balances homologuées.....	269
12.1.1	Définitions :.....	269
12.1.2	Marquage descriptif.....	269
12.1.3	Restrictions pour la remise à zéro et le tarage	269
12.1.4	Méthode d'usine : General Weighing	269
12.1.5	Représentation des résultats de pesée	270
12.1.6	MT-SICS.....	271
12.1.7	Référence.....	271
<hr/>		
	Index	273

1 Introduction

Merci d'avoir choisi une balance METTLER TOLEDO. La balance allie haut niveau de performance et simplicité d'utilisation.

Ce document est basé sur la version V 2.0.501 du logiciel.

Clause de non-responsabilité

Dans ce document, le terme "balance" désigne les balances et les comparateurs.

Les comparateurs se caractérisent par une résolution supérieure à celle des balances. Ils sont essentiellement utilisés pour les applications de pesée différentielle, comme l'étalonnage de poids standard. Outre les tests de balance standard, les comparateurs ont également été testés avec une répétabilité différentielle (répétabilité ABA) pendant la production.

Contrat de licence utilisateur final (CLUF)

Le logiciel de ce produit est cédé par le Contrat de licence METTLER TOLEDO d'utilisateur final (EULA) pour le logiciel.

En utilisant ce produit, vous acceptez les dispositions de l'EULA.

► www.mt.com/EULA

1.1 Autres documents et informations

Ce document est disponible en ligne dans d'autres langues.

► www.mt.com/XPR-analytical-RM

Page de présentation du produit :

► www.mt.com/XPR-analytical

Instructions pour le nettoyage d'une balance, "8 Steps to a Clean Balance" :

► www.mt.com/lab-cleaning-guide

Recherche de logiciel :

► www.mt.com/labweighing-software-download

Recherche de documents :

► www.mt.com/library

Pour toute autre question, veuillez contacter votre METTLER TOLEDO revendeur ou représentant de service agréé.

► www.mt.com/contact

1.2 Explication des conventions et symboles utilisés

Conventions et symboles

Les désignations des touches ou boutons apparaissent sous forme d'élément graphique ou de texte en gras, par ex. ✂, **Éditer**.

 **Remarque** Ce symbole signale des informations utiles sur le produit.



Fait référence à un document externe.

Instructions

Vous trouverez dans ce manuel des instructions détaillées, présentées comme suit. Les étapes sont numérotées et peuvent indiquer des conditions préalables, des résultats intermédiaires et des résultats, comme illustré dans l'exemple. Les séquences comportant moins de deux étapes ne sont pas numérotées.

- Les conditions préalables à remplir avant les étapes individuelles peuvent être exécutées.

1 Étape 1

➔ Résultat intermédiaire

1.3 Acronymes et abréviations

Terme source	Terme traduit	Description
AC	CA	Alternating Current (Courant alternatif)
ASTM		American Society for Testing and Materials (Société américaine d'essais et matériaux)
DC	CC	Direct Current (Courant continu)
EMC		Electromagnetic Compatibility (Compatibilité électromagnétique)
FCC		Federal Communications Commission (Commission fédérale des communications)
GWP		Good Weighing Practice
HID		Human Interaction Device
ID		Identification (Identification)
LED		Light-Emitting Diode (Diode électroluminescente)
LPS		Limited Power Source (Source à puissance limitée)
MAC		Media Access Control
MT-SICS		METTLER TOLEDO Standard Interface Command Set
NA		Not Applicable (Non applicable)
OIML		Organisation Internationale de Métrologie Légale
RAM		Random Access Memory (Mémoire vive)
RFID		Radio-frequency identification (Identification par radiofréquence)
RM		Reference Manual (Manuel de référence)
SELV	TBTS	Safety Extra Low Voltage (Très basse tension de sécurité)
SOP	MON	Standard Operating Procedure (Mode opératoire normalisé)
SQC		Statistical Quality Control (Contrôle statistique de la qualité)
UM		User Manual (Manuel utilisateur)
USB		Universal Serial Bus (Bus universel en série)
USP		United States Pharmacopeia



(Pharmacopée américaine)

1.4 Gamme de produits

1.4.1 Balances d'analyse XPR, pare-brise pleine hauteur

Balance	Désignation des modèles
	Précision d'affichage : 0,005 mg <ul style="list-style-type: none">• XPR226DR
	Précision d'affichage : 0,01 mg <ul style="list-style-type: none">• XPR105• XPR205• XPR225DR
	Précision d'affichage : 0,05 mg <ul style="list-style-type: none">• XPR305DR
	Précision d'affichage : 0,1 mg <ul style="list-style-type: none">• XPR204

1.4.2 Balances d'analyse XPR, pare-brise mi-hauteur

Balance	Désignation des modèles
	Précision d'affichage : 0,002 mg <ul style="list-style-type: none">• XPR106DUH• XPR106DUHR ¹
	Précision d'affichage : 0,01 mg <ul style="list-style-type: none">• XPR105DUHR ¹

¹) uniquement disponible en combinaison avec le module d'étalonnage de pipettes MCP-R

1.4.3 Comparsateurs d'analyse XPR

Balance	Désignation des modèles
	Précision d'affichage : 0,005 mg <ul style="list-style-type: none">• XPR226CDR

1.5 Information concernant la conformité

Les documents d'approbation au niveau national, comme la déclaration de conformité du fournisseur FCC, sont disponibles en ligne et/ou inclus dans l'emballage.

► www.mt.com/ComplianceSearch

Contactez METTLER TOLEDO pour toute question concernant la conformité de votre instrument à la législation du pays concerné.

► www.mt.com/contact

2 Consignes de sécurité

Deux documents nommés « Manuel d'utilisation » et « Manuel de référence » sont proposés avec cet instrument.

- Le manuel d'utilisation est imprimé et fourni avec l'instrument.
- Le manuel de référence au format électronique offre une description exhaustive de l'instrument et de son utilisation.
- Conservez les deux documents pour pouvoir les consulter ultérieurement.
- Si vous prêtez l'appareil à une autre personne, fournissez-lui ces deux documents.

Utilisez l'instrument uniquement comme indiqué dans le manuel d'utilisation et le manuel de référence. Toute utilisation non conforme aux instructions fournies dans ces documents ou toute modification de l'instrument est susceptible de nuire à la sécurité de l'instrument et Mettler-Toledo GmbH ne saurait en aucun cas être tenue pour responsable.

2.1 Définition des termes de notification et des symboles d'avertissement

Les consignes de sécurité contiennent des informations importantes sur la sécurité. Si vous n'en tenez pas compte, vous risquez de vous blesser, d'endommager l'instrument, d'engendrer des dysfonctionnements et des résultats erronés. Les consignes de sécurité peuvent être identifiées grâce aux termes de signalisation et aux symboles d'avertissement suivants :

Termes de signalisation

DANGER	Signale une situation dangereuse présentant un risque élevé et pouvant résulter en des blessures graves ou mortelles, si la mise en garde n'est pas respectée.
AVERTISSEMENT	Signale une situation dangereuse présentant un risque moyen et pouvant entraîner des blessures graves ou mortelles, si la mise en garde n'est pas respectée.
ATTENTION	Signale une situation dangereuse impliquant un risque faible, susceptible d'entraîner des blessures légères ou modérées, si la mise en garde n'est pas respectée.
AVIS	Signale une situation dangereuse impliquant un risque faible, susceptible de causer des dommages matériels, notamment à l'instrument, des dysfonctionnements, des résultats erronés ou des pertes de données.

Symboles d'avertissement



Danger d'ordre général



Avis

2.2 Consignes de sécurité relatives au produit

Usage prévu

Cet instrument est destiné à être utilisé par du personnel formé. Cet instrument est conçu pour le pesage. Sauf autorisation de Mettler-Toledo GmbH, tout autre type d'utilisation et de fonctionnement en dehors des caractéristiques techniques définies par Mettler-Toledo GmbH est considéré non conforme.

Responsabilités du propriétaire de l'instrument

Le propriétaire de l'instrument est la personne qui détient le titre de propriété de l'instrument et qui utilise l'instrument ou autorise une personne à l'utiliser, ou qui est réputée être l'opérateur de l'instrument aux yeux de la loi. Le propriétaire de l'instrument est responsable de la sécurité de tous les utilisateurs de l'instrument et des tiers.

Mettler-Toledo GmbH part du principe que le propriétaire de l'instrument forme les utilisateurs à une utilisation sûre de l'instrument sur leur lieu de travail et qu'il aborde les dangers que son utilisation implique. Mettler-Toledo GmbH part du principe que le propriétaire de l'instrument fournit l'équipement de protection nécessaire.



AVERTISSEMENT

Mort ou blessures graves à la suite d'une décharge électrique

Tout contact avec les pièces sous tension peut entraîner des blessures graves ou la mort.

- 1 Utilisez uniquement le câble d'alimentation secteur et l'adaptateur CA/CC METTLER TOLEDO conçus pour votre instrument.
- 2 Branchez le câble d'alimentation à une prise électrique mise à la terre.
- 3 Tenez les câbles et les prises électriques à l'écart des liquides et de l'humidité.
- 4 Vérifiez que les câbles et la prise d'alimentation ne sont pas endommagés et remplacez-les en cas de dommage.



AVIS

Détérioration ou dysfonctionnement de l'instrument découlant de l'utilisation de pièces inadaptées

- Veillez à n'utiliser que des pièces de METTLER TOLEDO destinées à être utilisées avec votre instrument.

3 Structure et fonction

3.1 Description de fonction

La gamme XPR comprend différents modèles de balances, qui se distinguent par leur portée et leur résolution. Les balances de la gamme XPR offrent une multitude de possibilités de pesage et de calibrage et sont simples d'utilisation.

Tous les modèles de la série analytique XPR présentent les caractéristiques suivantes :

- calibrage entièrement automatique avec poids internes
- capteur d'inclinaison intégré et assistant pour une mise de niveau simple et rapide
- Écran tactile couleur capacitif TFT 7"
- différentes méthodes pouvant être définies individuellement
- différents tests de routine pouvant être définis individuellement
- fonctions pour gérer les groupes d'utilisateurs et les droits d'utilisateur
- historique des tests et des calibrages effectués, ainsi que des modifications apportées aux réglages de la balance
- Portes latérales et porte supérieure motorisées.
- pare-brise annulaire facilement démontable
- Sondes optiques SmartSens intégrés pour une utilisation sans contact de la porte.
- Fonctionnalité StaticDetect intégrée pour la détection des charges électrostatiques à l'intérieur du pare-brise.

3.2 Vue d'ensemble de la balance

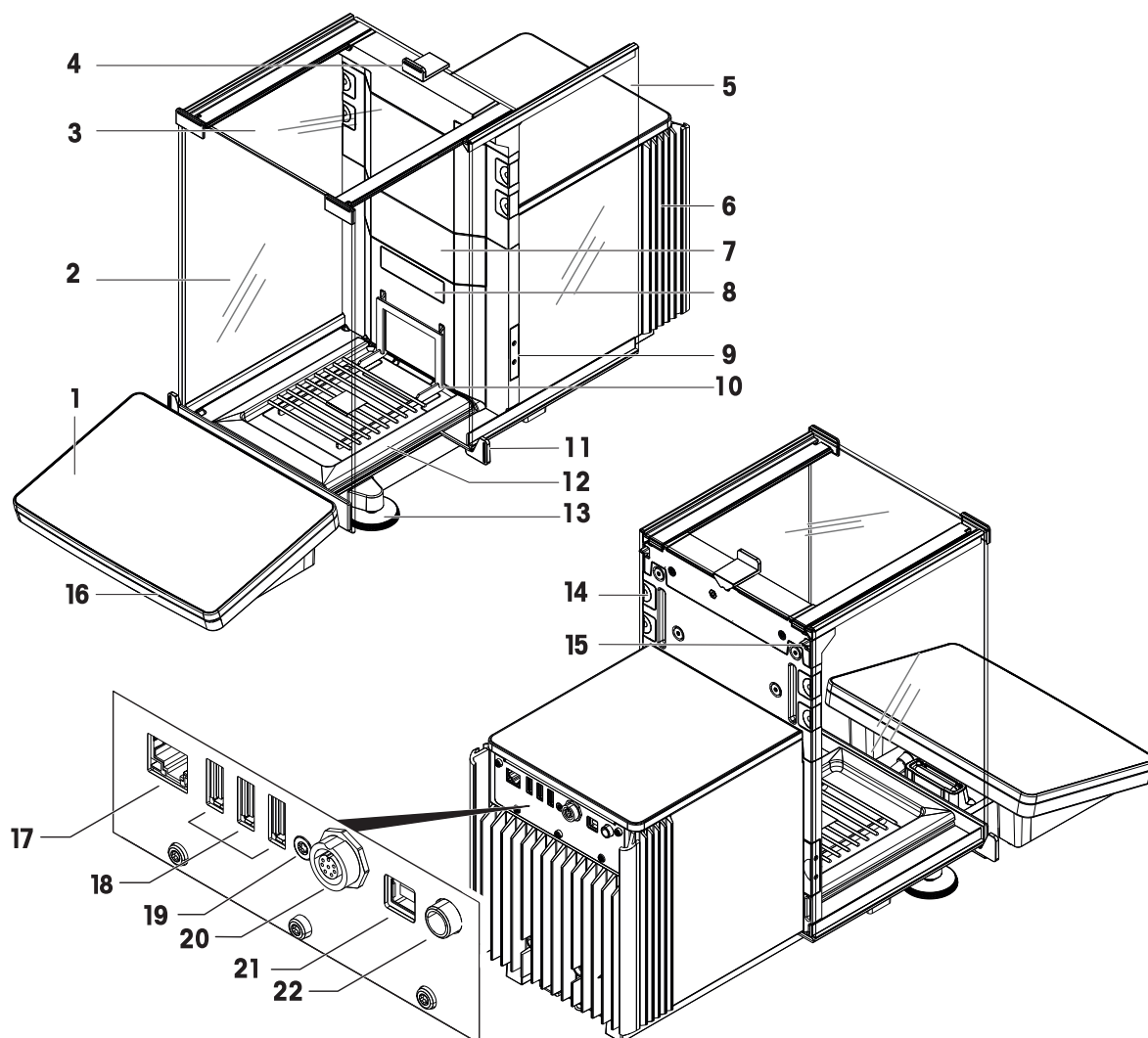

1	Terminal	12	Plateau collecteur
2	Panneau frontal du pare-brise	13	Pieds de mise de niveau
3	Porte supérieure du pare-brise	14	Attaches amovibles
4	Poignée de la porte supérieure	15	Levier d'ouverture de la porte latérale
5	Porte latérale du pare-brise (droite/gauche)	16	StatusLight
6	Module de refroidissement	17	Port Ethernet
7	Logement d'installation d'un module interne, comme un module ionisateur	18	Ports USB-A (vers l'appareil)
8	Étiquette du modèle	19	Joint de service
9	Capteur optique SmartSens	20	Prise pour câble de raccordement du terminal
10	SmartGrid plateau de pesage	21	Port USB-B (vers l'hôte)
11	Poignée de porte	22	Prise d'adaptateur secteur

3.3 Description des composants

3.3.1 Pare-brise

Le pare-brise est une cage qui protège la zone de pesée contre les impacts environnementaux tels que les courants d'air ou l'humidité. Les portes latérales et la porte supérieure peuvent être ouvertes manuellement ou automatiquement à l'aide d'un capteur sans contact.

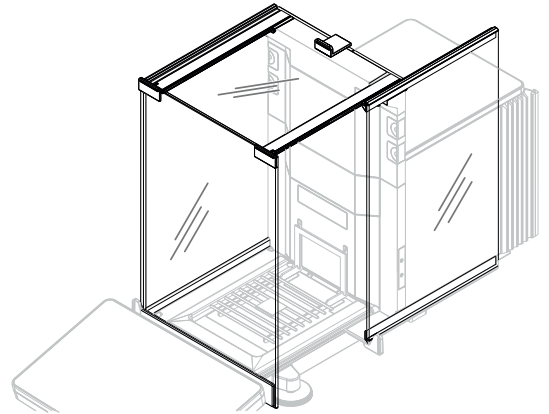

3.3.2 Plateau de pesage

Le SmartGridplateau de pesage désigne le récepteur de la charge qui accueille directement l'élément à peser.

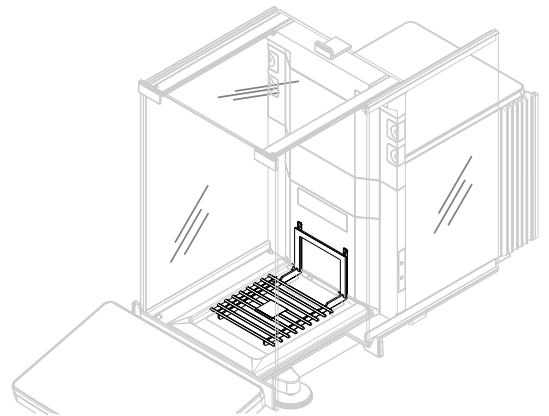

3.3.3 Plateau collecteur

Le plateau collecteur est placé sous le plateau de pesage sur la plaque de base de la cage de pesée. L'objectif principal d'un plateau collecteur est de permettre un nettoyage rapide de la balance. De plus, ce plateau collecteur Static-Detect peut être utilisé pour détecter les charges électrostatiques.

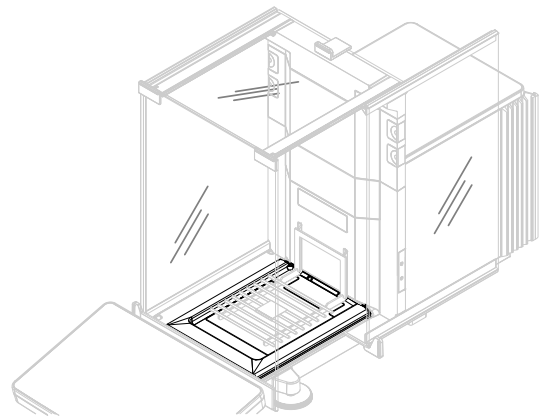

3.3.4 Attaches amovibles

Les attaches amovibles permettent d'insérer des câbles ou des appareils de mesure comme des capteurs ou un ionisateur dans la cage de pesée, sans ouvrir les portes du pare-brise.

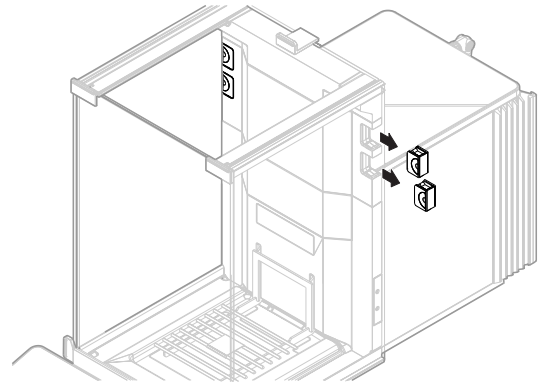

3.3.5 Poignée de porte

Les poignées de porte sont montées sur les glissières de porte et servent à ouvrir manuellement les portes latérales et supérieures du pare-brise.

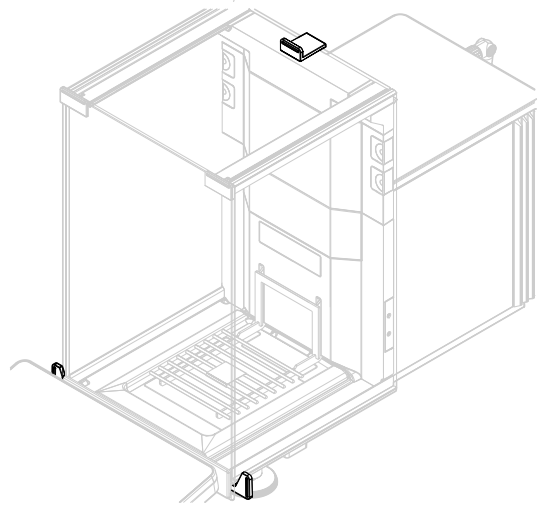

3.3.6 Pieds de mise de niveau

La balance repose sur deux pieds réglables en hauteur. Ces pieds sont utilisés pour mettre de niveau la balance.

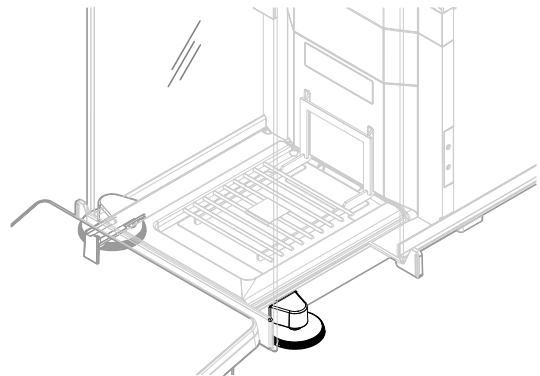

3.3.7 Terminal

Le terminal de la balance 7 pouces est doté d'un écran tactile. De plus, sur la face avant du terminal se trouve une bande à LED StatusLight qui indique l'état de fonctionnement actuel de la balance.

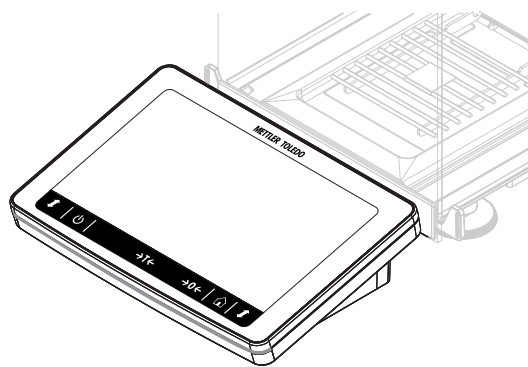

3.3.8 Capot du module

Le capot du module est un couvercle amovible qui recouvre une fente enfichable. Cette dernière peut être utilisée pour connecter divers accessoires comme un ionisateur.

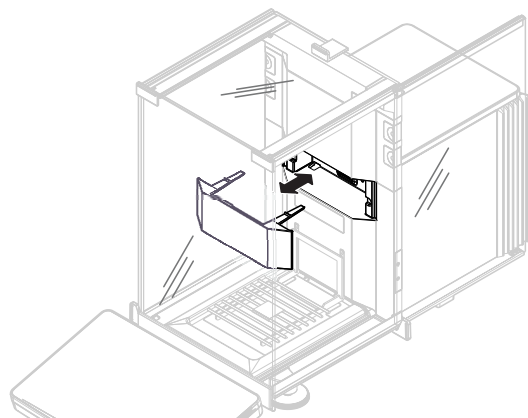

3.3.9 Capteurs optiques

Les sondes optiques SmartSens sont situées sur l'unité de pesage derrière les portes et permettent une manipulation de porte sans contact. Lorsque les sondes optiques sont activées, les portes peuvent être ouvertes/fermées sans les toucher en passant la main devant la sonde.

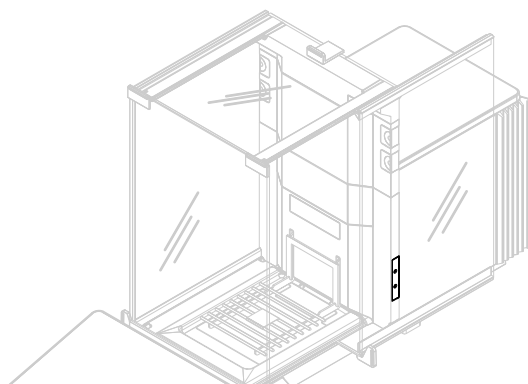

3.3.10 Levier d'ouverture de la porte latérale

Le levier d'ouverture de la porte latérale se trouve à l'arrière du panneau de séparation et verrouille/déverrouille la porte latérale du pare-brise.

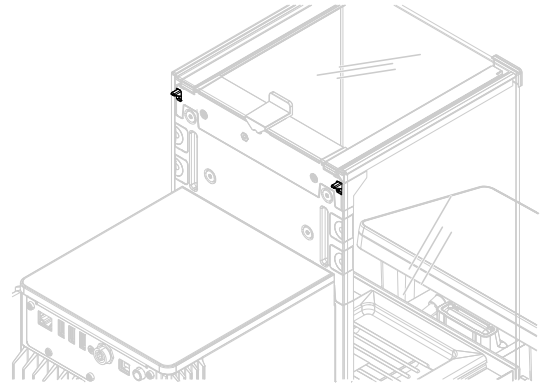

3.4 Aperçu du terminal

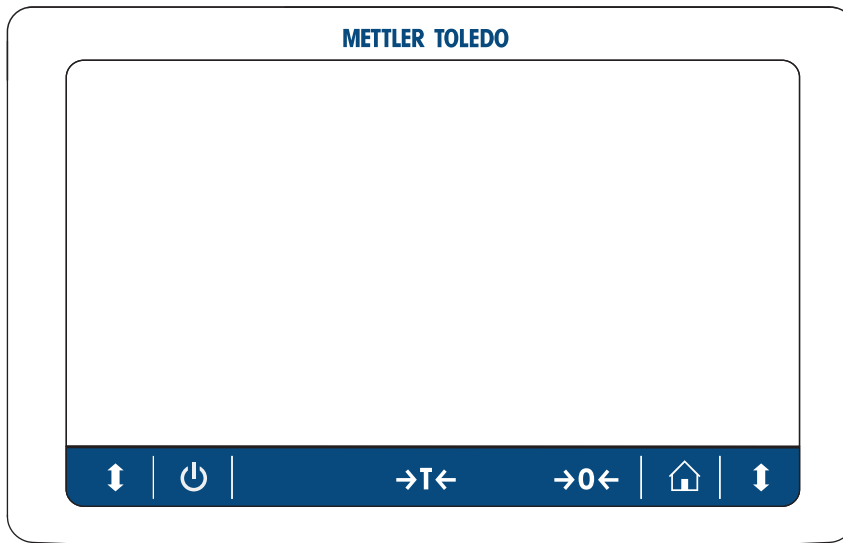

	Nom	Description
	Veille	Lorsque vous appuyez sur , la balance entre en mode veille, elle ne s'éteint pas complètement. Pour éteindre complètement la balance, vous devez la débrancher de l'alimentation. Remarque Laissez la balance branchée sur secteur, sauf si elle n'est pas utilisée pendant une période prolongée. Une fois l'instrument mis sous tension, celui-ci doit préchauffer avant de donner des résultats précis.
	Tare	Tare la balance. Cette fonction est utilisée lorsque le procédé de pesage implique des récipients de tare. Une fois la balance tarée, l'écran affiche Net , ce qui indique que tous les poids affichés sont nets.
	Zéro	Permet de mettre la balance à zéro. La balance doit toujours être remise à zéro avant de commencer le procédé de pesage. Après la remise à zéro, la balance définit un nouveau point zéro.
	Accueil	Retour à l'écran de pesage principal à partir d'un menu quelconque.
	Ouvrir/Fermer la porte	Ouvre la porte de la cage de pesée vers la gauche ou vers la droite (valeur par défaut).

3.5 Aperçu de la plaque signalétique

Les informations figurant sur la plaque signalétique permettent d'identifier la balance et le terminal.

Plaque signalétique du terminal

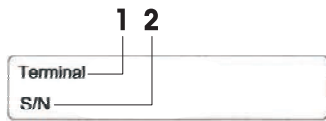

1. Type de terminal
2. Numéro de série du terminal

Plaque signalétique de la balance

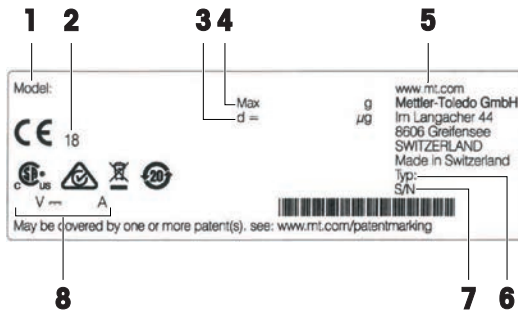

1. Modèle de balance
2. Année de fabrication
3. Précision d'affichage
4. Portée maximale
5. Fabricant
6. Type de balance
7. Numéro de série de la balance
8. Consommation électrique

3.6 Interface utilisateur

3.6.1 Coup d'œil sur les rubriques principales

L'écran de pesage principal (1) désigne le pivot de navigation où vous trouverez tous les menus et paramètres. Les volets **Menu Balance** (2), **Méthodes** (3) et **Résultats** (4) s'ouvrent lorsque vous appuyez sur les onglets correspondants sur les côtés de l'écran de pesage principal.

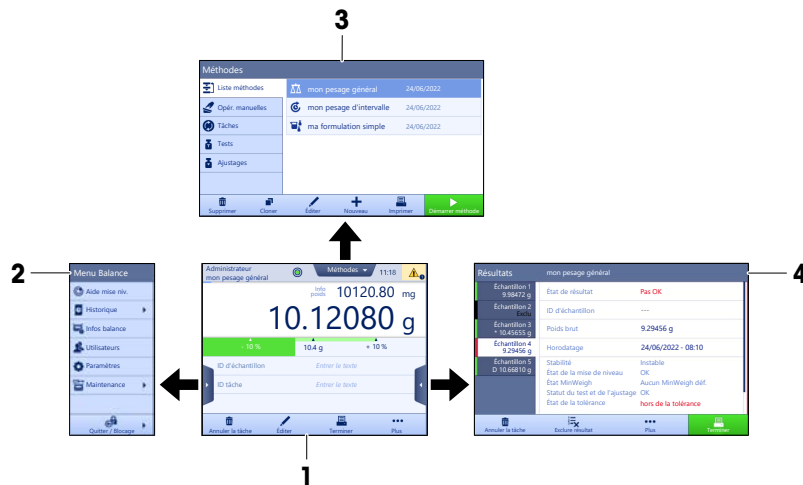

Voir aussi à ce sujet

- 🔗 Écran de pesage principal ▶ page 22
- 🔗 Volet "Menu Balance" ▶ page 23
- 🔗 Volet "Méthodes" ▶ page 23
- 🔗 Volet "Résultats" ▶ page 24

3.6.2 Écran de pesage principal



	Nom	Description
1	Nom d'utilisateur	Affiche le nom de l'utilisateur actuel.
2	Champ d'affichage de la valeur de la pesée	Affiche la valeur de la pesée en cours.
3	Niveau à bulle	Indique si la balance est de niveau (vert) ou pas (rouge).
4	Menu Méthodes	Accède à la liste des méthodes, tests et alignements définie par l'utilisateur.
5	Info poids	Affiche la valeur de la pesée en cours dans une autre unité.
6	Zone de messages d'avertissement et d'erreur	Affiche les messages d'avertissement et/ou d'erreur en cours.
7	Liste résultats	Affiche les résultats de pesée enregistrés pour cette tâche.
8	Statut d'échantillon OK	Indicateur d'état du résultat vert : indique que le résultat répond à un ensemble de critères. Par exemple : <ul style="list-style-type: none"> • La balance est de niveau. • Le calibrage interne est terminé et réussi. • Le résultat de pesée se situe dans la tolérance de poids définie (uniquement si une tolérance a été définie).
9	État d'échantillon Exclu	Indicateur d'état du résultat noir : indique que le résultat a été exclu de la Liste résultats .
10	Statut d'échantillon Pas OK	Indicateur d'état du résultat rouge : Indique que les critères de résultat ne sont pas satisfaits, par ex. : « Le résultat de pesée est en dehors des tolérances définies ».
11	Bouton Ajouter résultat	Ajoute le résultat à la Liste résultats . Le bouton peut avoir différentes fonctions selon la méthode sélectionnée.
12	Barre d'action	Contient des actions se rapportant à la tâche en cours.
13	Menu Balance	Accède aux propriétés de la balance.
14	Zone d'informations de la méthode	Contient des informations sur l'ID des échantillons, des méthodes ou des tâches.
15	SmartTrac	Utilisé comme une aide au pesage pour définir un poids cible avec des tolérances supérieure et inférieure.
16	Zone de la valeur de pesée	Affiche les résultats du procédé de pesage en cours.
17	Nom de méthode	Affiche le nom de la méthode en cours.

3.6.3 Volet "Menu Balance"



	Nom	Description
1	Aide mise niv.	Ouvre la boîte de dialogue Mise de niveau.
2	Historique	Ouvre la boîte de dialogue Historique.
3	Infos balance	Affiche les informations relatives à la balance.
4	Utilisateurs	Ouvre la gestion des utilisateurs.
5	Paramètres	Ouvre la boîte de dialogue de configuration complète.
6	Maintenance	Ouvre la boîte de dialogue Maintenance de la balance.
7	Quitter / Bloquer la balance	Ouvre la boîte de dialogue Déconnexion/Bloquer la balance.

3.6.4 Volet "Méthodes"



	Nom	Description
1	Liste méthodes	Liste les méthodes déjà définies par l'utilisateur. Les méthodes peuvent être créées, éditées, reproduites, démarrées ou supprimées.
2	Opér. manuelles	Pour le pesage automatisé, ce menu affiche les opérations qui peuvent être effectuées manuellement. Selon le matériel disponible, cela peut inclure : <ul style="list-style-type: none"> • Gérer les données de la tête de dosage • Ajuster le passeur d'échantillons
3	Tâches	Une méthode/tâche peut être lancée, puis une tâche est associée à cette méthode. Il ne peut y avoir qu'une seule tâche par méthode.

	Nom	Description
4	Tests	Répertorie les tests déjà définis par l'utilisateur. <ul style="list-style-type: none"> • Tests de sensibilité • Tests de répétabilité • Essais d'excentration de charge Les tests de routine peuvent être créés, édités, démarrés ou supprimés. Une liste des tests effectués précédemment est disponible dans le Historique .
5	Ajustages	Affiche l'ajustage interne ou externe actuellement sélectionné. L'ajustage peut être édité ou démarré. Une liste des ajustages préalablement effectués est disponible dans Historique .

Voir aussi à ce sujet

[Historique](#) ▶ page 110

3.6.5 Volet "Résultats"

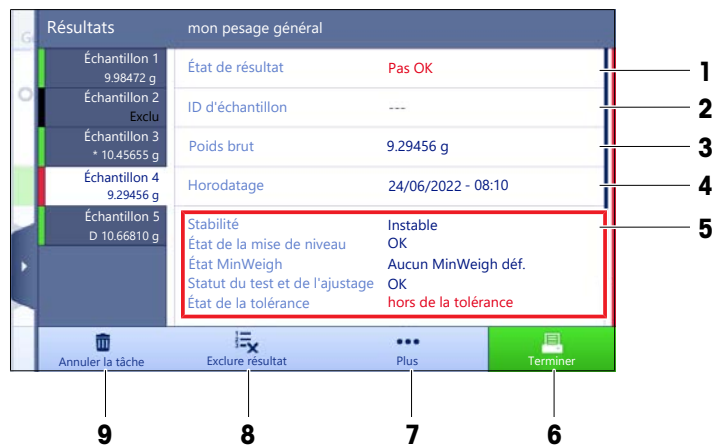





	Nom	Description
1	État de résultat	Affiche l'état du procédé de pesage.
2	ID d'échantillon	Affiche le ID d'échantillon de la pesée.
3	Poids brut	Affiche le poids brut. D : indique que la valeur était instable. Cela peut se produire lorsque le Mode de pesage est réglé sur Immédiat . * : indique que la valeur a été calculée. Cela peut se produire lorsque le Mode tare est réglé sur Tare prédéterminée .
4	Horodatage	Affiche l'horodatage individuel de chaque article pesé.
5	État de la balance	Affiche la stabilité, l'état de mise de niveau de la balance, la pesée minimale, l'état de la tolérance, du test et du calibrage.
6	Terminer	Ouvre la boîte de dialogue Terminer tâche . <ul style="list-style-type: none"> • Imp. manuellement une étiquette de tâche • Imprimer résultats manuellement • Exporter résultats manuellement

	Nom	Description
7	Plus	Ouvre la boîte de dialogue Plus . <ul style="list-style-type: none"> • Démarrer l'ajustage • Modifier l'unité d'affichage • Configurer la tare • Configurer le zéro • Enreg. comme méthode (avec éléments) (uniquement disponible pour les méthodes avec l'option Éléments de pesée)
8	Exclure résultat	Exclut le résultat actuel de la Liste résultats . Un commentaire peut être ajouté au résultat exclu, par exemple pour décrire la raison de l'exclusion. Selon le format de l'impression des résultats, le résultat exclu peut être imprimé ou non.
9	Annuler la tâche	Annule la tâche en cours.

3.6.6 Icônes et symboles

3.6.6.1 Icônes d'état du système











La balance peut afficher des messages système à la suite d'une action ou d'une saisie effectuée par l'utilisateur, ou d'un procédé du système. Certains messages demandent l'autorisation de l'utilisateur avant qu'une action soit effectuée. Ils disparaissent dès que l'utilisateur a accepté ou refusé la demande. D'autres messages demeurent affichés. L'utilisateur peut les ignorer pendant un certain temps, mais il devra à un moment ou un autre les traiter. Ces messages s'affichent dans la barre d'état principale située en haut à droite de l'écran.

Icône	Nom	Description
	De niveau	Pour plus de détails sur l'état de la mise de niveau, appuyez sur l'état du niveau.
	Pas de niveau	La balance doit être mise de niveau. Les informations relatives à la mise de niveau de la balance figurent dans la section [Mise de niveau de la balance ► page 33].
	Information	Les messages d'information s'affichent à la suite des actions de l'utilisateur ou des procédés du système et permettent d'effectuer des choix liés à ces actions ou à ces procédés.
	Avertissement	Les messages d'avertissement s'affichent à la suite d'actions de l'utilisateur ou de procédés du système susceptibles d'entraîner un problème qui peut être évité.
	Erreur	Les messages d'erreur apparaissent à la suite d'une action de l'utilisateur ou du système qui a échoué. Il est presque toujours possible de résoudre ce type de problème.

3.6.6.2 Icônes d'état du poids





Les icônes d'état de poids s'affichent lorsque la valeur de poids correspond à certains critères de qualité. Vous pouvez consulter les informations d'état en tapant sur l'une ou l'autre des icônes d'état de poids affichées.

Icône	Nom	Description
	Indicateur de stabilité	Si ce symbole apparaît, cela signifie que la balance n'est pas stable. Vérifiez que la balance est placée à un endroit approprié. Les informations relatives au choix de l'emplacement de la balance figurent dans la section Sélection de l'emplacement.
Net	Indicateur net	Apparaît lorsque l'utilisateur appuie sur la touche Tare et que le poids de tare a été soustrait.

	Valeur calculée	La valeur de la pesée en cours est calculée. Ce symbole apparaît uniquement dans le champ de la valeur de pesée lorsqu'un récipient de tare est utilisé avec la fonction Tare prédéterminée .
	Non-conformité avec la pesée minimale	La valeur de la pesée en cours est inférieure à la pesée minimale définie. Vérifiez que le poids n'est pas supérieur à la pesée minimale.
	Balance invalide	La configuration actuelle de la balance est invalide ou les critères de qualité ne sont pas conformes aux règles de GWP Approved.
	Pesée non prête	La pesée en cours n'est pas prête conformément aux règles de GWP Approved. Cela peut être dû à une surcharge, une sous-charge ou une non-conformité avec la pesée minimale.
	Pesée prête	La pesée en cours est prête conformément aux règles de GWP Approved. Le résultat peut être ajouté à la Liste résultats .
	StaticDetect en cours d'exécution	Le test de la détection des charges électrostatiques (StaticDetect) est en cours d'exécution.
	Charges détectées par StaticDetect	Les charges électrostatiques détectées lors du test (StaticDetect) sont supérieures au seuil défini.
	Test StaticDetect réussi	Les charges électrostatiques détectées lors du test (StaticDetect) sont inférieures au seuil défini.
	Échec du test StaticDetect	Le test de la détection des charges électrostatiques (StaticDetect) a échoué.
	Décharge de l'ionisateur externe	L'ionisateur externe décharge des ions.
	Décharge de l'ionisateur interne	L'ionisateur interne décharge des ions.

3.6.6.3 Icônes d'état du processus

L'état des processus en cours d'exécution sur la balance est indiqué par une petite icône dans le coin inférieur droit de l'icône du processus associé. Ceci s'applique aux **Tâches**, **Tests** et **Ajustages**

Icône	Nom	Description
	En cours d'exécution	Le processus est en cours.
	En pause	Le processus est interrompu.
	Programmé	Le processus est planifié.
	spécifiques	Des informations sur le processus sont disponibles, par exemple, un rappel.
	En retard	Le processus est en retard.

4 Installation et mise en route

4.1 Sélection de l'emplacement

Une balance est un instrument de précision très sensible. L'emplacement de son installation influe notablement sur l'exactitude des résultats de pesée.

Exigences relatives à l'emplacement

Installez-le à l'intérieur sur une table stable

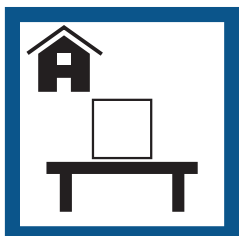

Évitez toute exposition directe aux rayons du soleil

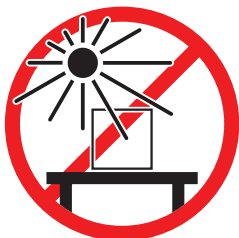

Laissez un espace suffisant tout autour

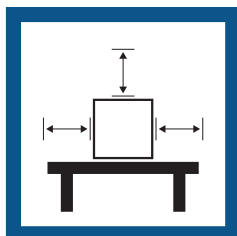

Évitez toute vibration



Mettez l'instrument de niveau

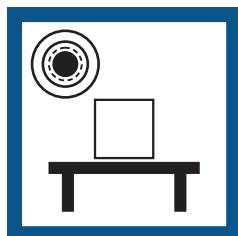

Évitez les courants d'air violents



Prévoyez un éclairage suffisant

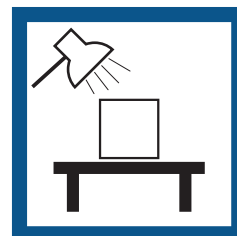

Évitez tout changement de température



Espace suffisant pour les balances : > 15 cm tout autour de l'instrument.

Tenez compte des conditions environnementales. Voir "Caractéristiques techniques".

4.2 Déballage de la balance

Vérifiez que l'emballage, les éléments d'emballage et les composants livrés ne présentent aucun dommage. Si des composants sont endommagés, contactez votre représentant METTLER TOLEDO.

i Remarque

Les composants présentent un aspect différent d'un modèle de balance à l'autre. La procédure est toujours la même.

- 1 Ouvrez le carton et sortez le paquet à l'aide de la sangle de levage (1).

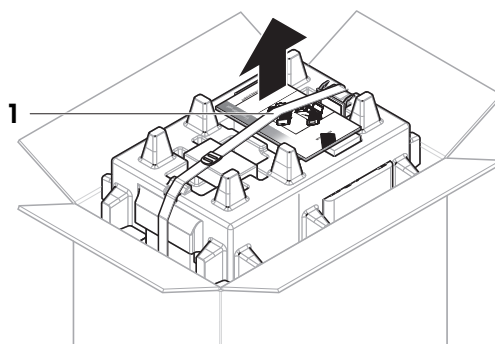

- 2 Défaites la sangle de levage (1) et sortez le Guide de l'utilisateur (2).

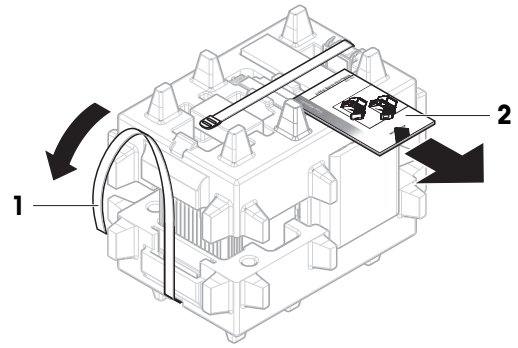

- 3 Retirez la partie supérieure de l'emballage et le kit avec l'adaptateur secteur et le câble d'alimentation (3), la boîte d'accessoires (4) et le plateau de pesage (5).

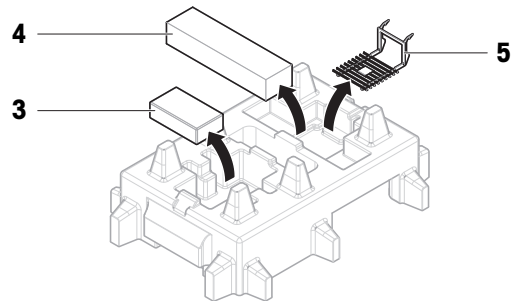

- 4 Retirez soigneusement le terminal (6).

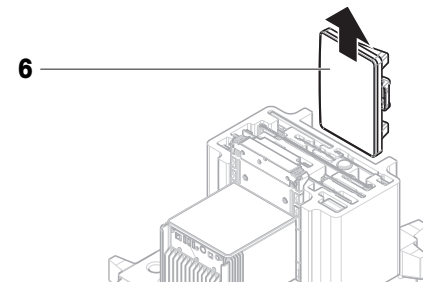

- 5 Retirez prudemment le kit contenant les portes du pare-brise et le support d'écran (7).

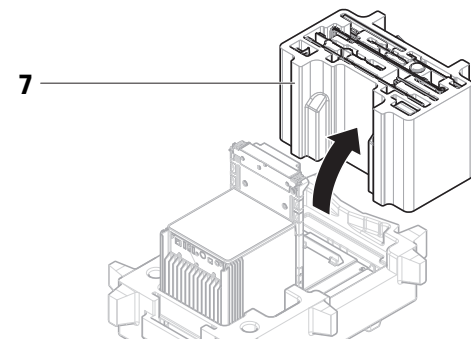

- 6 Retirez la plateforme (8) de l'emballage inférieur avec précaution.

- 7 Retirez le sac de protection.

- 8 Conservez toutes les pièces d'emballage en lieu sûr pour une utilisation future.

- ➔ La plateforme est prête à assembler.

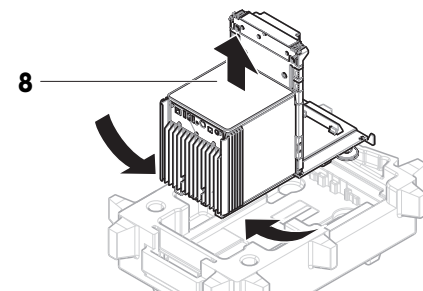

4.3 Contenu de la livraison

Balance

- Unité de pesée
- Pare-brise
- Plateau collecteur et plateau de pesage
- Terminal avec support de terminal et câble de raccordement au terminal
- Adaptateur CA/CC doté d'un câble d'alimentation spécifique au pays
- Logiciel MC Link (comparateurs uniquement)

Documentation

- Guide de l'utilisateur
- Certificat de production
- Déclaration de conformité

Accessoires

- Support ErgoClip ^{1,2}
- SmartPrep ², 2 pièces
- Brosse

1) ne convient pas au modèle XPR106DUH

2) ne convient pas aux modèles XPR105DUHR et XPR106DUHR

4.4 Installation

4.4.1 Fixer le terminal



AVIS

Détérioration des câbles en cas de manipulation inappropriée.

- Ne pas casser ni tordre les câbles.

- 1 Insérez les guides du support d'écran (1) à l'avant de la plateforme (2).

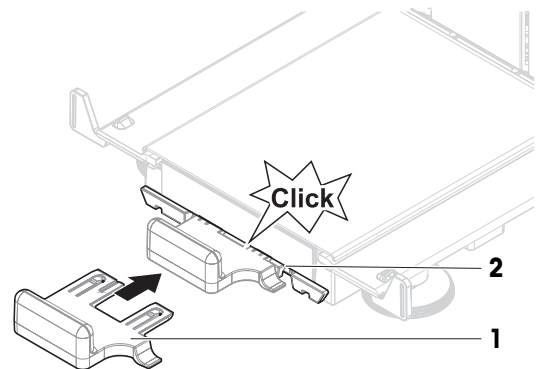

- 2 Connectez le câble du terminal (3) au terminal (4). Tenez compte de l'affectation des broches.

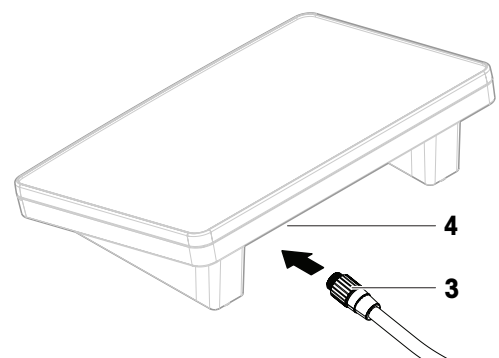

3 Placez le terminal (5) sur son support (6).

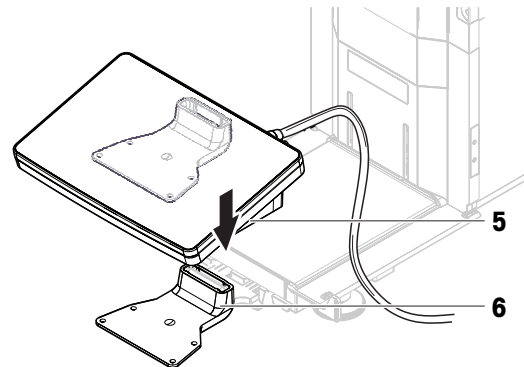

4 Inclinez la balance sur le côté, avec précaution.

5 Passez le câble (7) dans la rainure de câble (8).

6 Replacez prudemment la balance sur ses pieds.

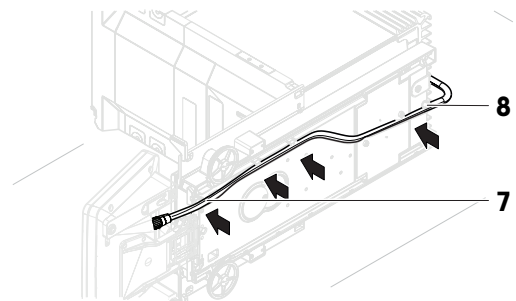

7 Insérez la fiche du câble du terminal (9) dans la prise de la balance (10).

➔ Le terminal est prêt.

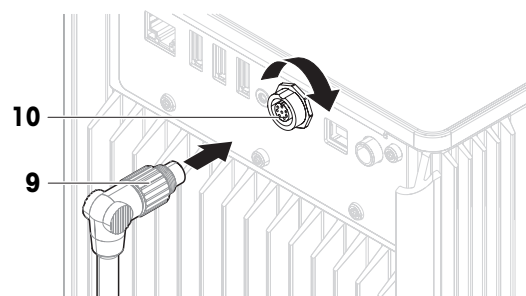

4.4.2 Assemblage de la balance



ATTENTION

Blessures causées par des objets tranchants ou des bris de verre

Les composants de l'instrument comme, par exemple, le verre, peuvent se casser et occasionner des blessures.

– Concentration et attention sont les maîtres mots.

i Remarque

Les composants présentent un aspect différent d'un modèle de balance à l'autre. La procédure est toujours la même.

- 1 Placez le plateau collecteur (1).
- 2 Assemblez prudemment le plateau de pesage (2).

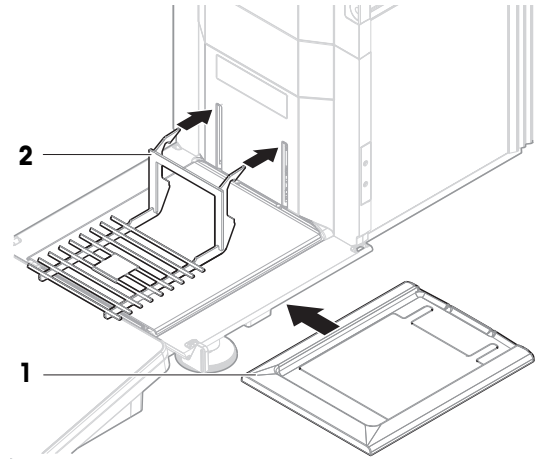

- 3 Placez les portes latérales (3) dans la rainure des guides des portes (4) et inclinez-les vers le haut pour les insérer avec le levier de porte (5). Tenez compte des repères sur les cadres inférieurs (L = gauche et R = droite).

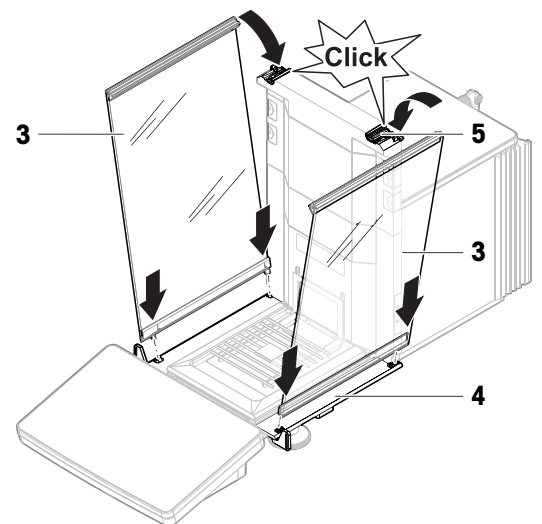

- 4 Insérez le panneau frontal (6) dans les rainures (7) et inclinez-le vers le haut pour l'insérer.
- 5 Ouvrez les portes latérales.

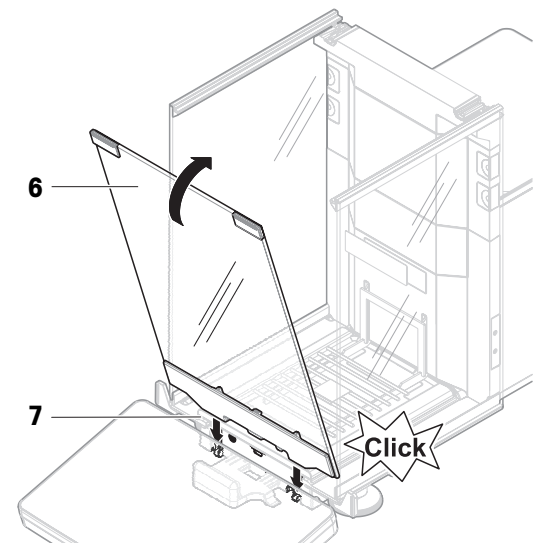

- 6 Montez la porte supérieure (8) le long du cadre supérieur des portes latérales et dans les rails de la paroi arrière (9).
 - 7 Poussez la porte supérieure (8) vers l'avant.
 - 8 Fermez les portes latérales.
- ➔ La balance est assemblée et prête à être mise en service.

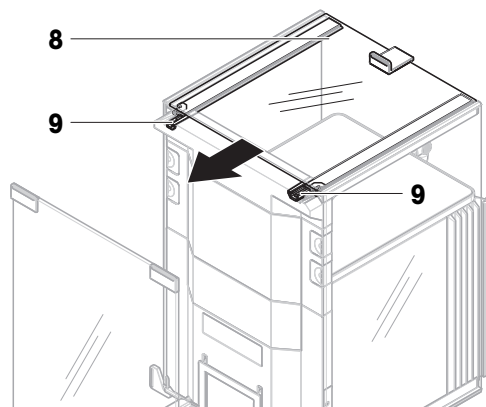

4.5 Mise en service

4.5.1 Connexion de la balance



AVERTISSEMENT

Mort ou blessures graves à la suite d'une décharge électrique

Tout contact avec les pièces sous tension peut entraîner des blessures graves ou la mort.

- 1 Utilisez uniquement le câble d'alimentation secteur et l'adaptateur CA/CC METTLER TOLEDO conçus pour votre instrument.
 - 2 Branchez le câble d'alimentation à une prise électrique mise à la terre.
 - 3 Tenez les câbles et les prises électriques à l'écart des liquides et de l'humidité.
 - 4 Vérifiez que les câbles et la prise d'alimentation ne sont pas endommagés et remplacez-les en cas de dommage.
-
- 1 Disposez les câbles de façon à ce qu'ils ne puissent pas être endommagés ou qu'ils ne perturbent pas l'utilisation de l'instrument.
 - 2 Insérez la fiche de l'adaptateur secteur (1) dans la prise d'alimentation de l'instrument.
 - 3 Fixez la fiche en serrant bien l'écrou moleté.
 - 4 Branchez la fiche du câble d'alimentation dans une prise électrique mise à la terre et facile d'accès.
- ➔ La balance s'allume automatiquement.
- ➔ Le pare-brise s'ouvre et se ferme pour l'initialisation.

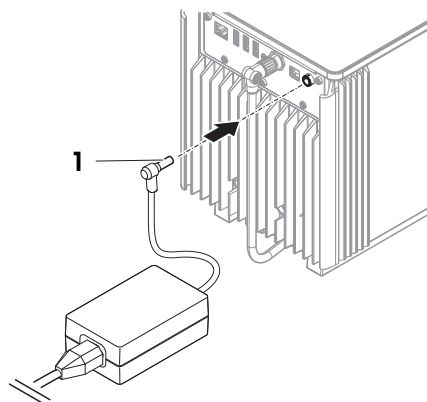

Remarque

Ne raccordez pas l'instrument à une prise de courant contrôlée par un interrupteur. Après avoir mis l'instrument sous tension, il doit préchauffer avant de donner des résultats précis.

Voir aussi à ce sujet

🔗 Données générales ▶ page 241

4.5.2 Mise sous tension de la balance

Lorsqu'elle est connectée à l'alimentation électrique, la balance s'allume automatiquement.

CLUF (Contrat de Licence Utilisateur Final)

Le CLUF apparaît à l'écran lorsque la balance est allumée pour la première fois.

- 1 Lisez les conditions d'utilisation.
- 2 Appuyez sur **J'accepte les termes du contrat de licence.** et confirmez avec **✓ OK.**
 - ➔ L'écran de pesage principal s'ouvre.

Acclimatation et réchauffement

Avant de pouvoir fournir des résultats fiables, la balance doit :

- s'acclimater à la température ambiante ;
- chauffer en étant raccordée à l'alimentation électrique.

Les temps d'acclimatation et de préchauffage des balances et des comparateurs sont disponibles dans « Données générales ».

Remarque

Lorsque la balance quitte le mode veille, elle est immédiatement prête.

Voir aussi à ce sujet

-  Données générales ▶ page 241
-  Passage en mode veille/sortie du mode veille ▶ page 34

4.5.3 Connexion



Si la gestion des utilisateurs est activée, vous devez vous connecter avec votre **Nom d'utilisateur** avant d'effectuer une pesée. Lorsque la balance démarre, la boîte de dialogue de connexion s'ouvre automatiquement.

- 1 Sélectionnez un utilisateur ou appuyez sur **Nom d'utilisateur.**
- 2 Appuyez sur **Mot de passe.**
 - ➔ La boîte de dialogue de saisie s'ouvre.
- 3 Entrez votre mot de passe et appuyez sur **✓ OK.**
- 4 Appuyez sur **➔ Connexion.**
 - ➔ La boîte de dialogue de connexion se ferme et vous êtes connecté. Votre **Nom d'utilisateur** s'affiche sur l'écran principal.

La gestion des utilisateurs peut être activée via le menu de la balance :

☰ Navigation : ▶ Menu Balance > ⚙ Paramètres > ⚙ > Balance > ⚙ Généralités > Gestion utilisateur

Voir aussi à ce sujet

-  Activation de la gestion des utilisateurs ▶ page 96
-  Utilisateurs ▶ page 113

4.5.4 Mise de niveau de la balance

Il est indispensable d'assurer un positionnement parfaitement horizontal et une installation stable pour garantir des résultats de pesée précis et reproductibles.

Si le message **La balance n'est pas de niveau** apparaît :

- 1 Appuyez sur ► **Mettre bal. de niv.**
➔ Le menu **Aide mise niv.** s'ouvre.
- 2 Faites tourner les deux pieds de mise de niveau (1) comme indiqué sur l'afficheur jusqu'à ce que le point se trouve au centre du niveau à bulle.

L'aide à la mise de niveau est également accessible par le **Menu Balance** :

☰ **Navigation** : ► **Menu Balance** > ⦿ **Aide mise niv.**

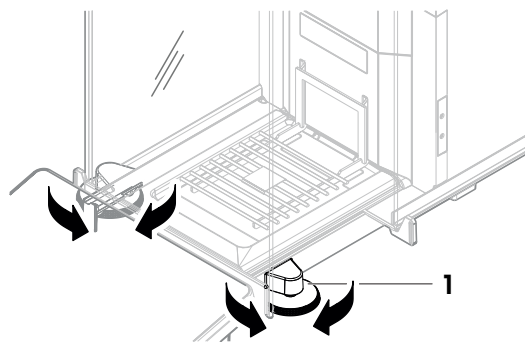

4.5.5 Réalisation d'un calibrage interne

☰ **Navigation** : ▼ **Méthodes** > ⚙ **Ajustages**

- La **Stratégie** de calibrage est réglée sur **Ajustage interne**.

- 1 Ouvrez la section **Méthodes**, appuyez sur ⚙ **Ajustages**, sélectionnez le calibrage et appuyez sur ► **Démarrer**.

- ou -

à partir de l'écran de pesage principal, appuyez sur ⋮ **Plus**, puis sur **Démarrer l'ajustage**.

➔ **Ajustage interne** est en cours d'exécution.

➔ Une fois l'ajustage terminé, un aperçu des résultats d'ajustage apparaît.

- 2 Sélectionnez 🖨 **Imprimer** si vous souhaitez imprimer les résultats.

- 3 Appuyez sur ✓ **Terminer ajustage**.

➔ La balance est prête.

4.5.6 Passage en mode veille/sortie du mode veille

- 1 Pour passer en mode veille, appuyez longuement sur la touche ⏻.

➔ L'écran devient noir. La balance est toujours allumée.

- 2 Pour quitter le mode veille, appuyez sur ⏻.

➔ L'écran s'allume.

4.5.7 Arrêt de la balance

Pour éteindre complètement la balance, vous devez la débrancher de l'alimentation électrique. Si vous maintenez la touche ⏻ enfoncée, la balance passe en mode veille.

i **Remarque**

Lorsque la balance a été complètement éteinte pendant un certain temps, elle doit passer par une phase de préchauffage avant toute utilisation.

Voir aussi à ce sujet

🔗 Mise sous tension de la balance ► page 33

4.6 Réalisation d'un pesage simple

4.6.1 Ouverture/fermeture des portes du pare-brise

- Ouvrez la porte manuellement à l'aide de la poignée de porte (1) ou appuyez sur la touche \updownarrow du terminal (2).
- Les portes peuvent être configurées pour s'ouvrir et se fermer de différentes manières.

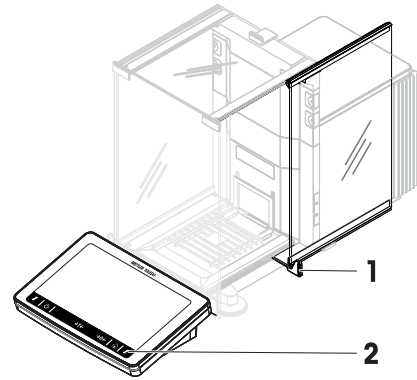

Voir aussi à ce sujet

 Portes ▶ page 122

4.6.2 Remise à zéro de la balance

- 1 Ouvrez le pare-brise.
 - 2 Libérez le plateau de pesage.
 - 3 Fermez le pare-brise.
 - 4 Appuyez sur $\rightarrow 0 \leftarrow$ pour remettre la balance à zéro.
- ➔ La balance est mise à zéro.

4.6.3 Tarage de la balance

Si vous utilisez un conteneur, la balance doit être tarée.

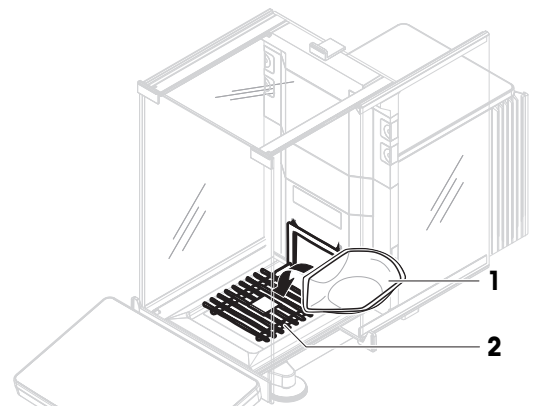

- 1 Ouvrez le pare-brise.
 - 2 Libérez le plateau de pesage.
 - 3 Fermez le pare-brise.
 - 4 Appuyez sur $\rightarrow 0 \leftarrow$ pour remettre la balance à zéro.
 - 5 Ouvrez le pare-brise.
 - 6 Placez le conteneur (1) sur le plateau de pesage (2).
 - 7 Fermez le pare-brise.
 - 8 Appuyez sur $\rightarrow T \leftarrow$ pour tarer la balance.
- ➔ La balance est tarée. L'icône *Net* apparaît.



4.6.4 Réalisation d'une pesée

- 1 Ouvrez le pare-brise.
 - 2 Placez l'objet à peser dans le conteneur.
 - 3 Fermez le pare-brise.
 - 4 Sélectionnez \oplus **Ajouter résultat** si vous souhaitez un compte-rendu du résultat de pesée.
- ➔ Le résultat est ajouté à la **Liste résultats**.

4.6.5 Terminer une pesée

- 1 Pour enregistrer la **Liste résultats**, appuyez sur  **Terminer**.
➔ La fenêtre **Terminer tâche** s'ouvre.
- 2 Sélectionnez une option pour enregistrer ou imprimer la **Liste résultats**.
➔ La boîte de dialogue correspondante s'ouvre.
- 3 Suivez les instructions fournies par l'assistant.
- 4 Appuyez sur  **Terminer**.
➔ La **Liste résultats** est enregistrée/imprimée, puis effacée.

4.7 Transport, emballage et stockage

4.7.1 Transport de la balance sur de courtes distances



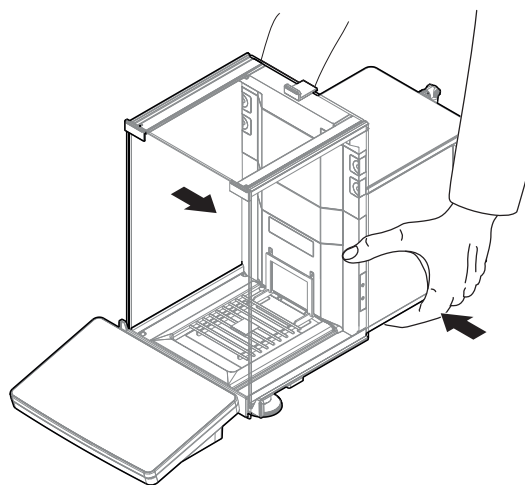

- 1 Débranchez l'adaptateur CA/CC et tous les câbles d'interface.
- 2 Saisissez la plateforme à deux mains et transportez la balance en position horizontale vers son nouvel emplacement. Tenez compte des exigences relatives à l'emplacement.

Continuez comme suit pour mettre la balance en service :

- 1 Branchez en ordre inverse.
- 2 Mettez la balance de niveau.
- 3 Effectuez un calibrage interne.



Voir aussi à ce sujet

-  Sélection de l'emplacement ▶ page 27
-  Mise sous tension de la balance ▶ page 33
-  Mise de niveau de la balance ▶ page 33
-  Réalisation d'un calibrage interne ▶ page 34

4.7.2 Transport de la balance sur de longues distances

METTLER TOLEDO recommande d'utiliser l'emballage d'origine pour transporter ou expédier la balance ou ses composants sur de longues distances. Les éléments de l'emballage d'origine ont été spécialement conçus pour la balance et ses composants. Ils garantissent donc une protection optimale durant le transport.

Voir aussi à ce sujet

-  Déballage de la balance ▶ page 27

4.7.3 Emballage et stockage

Emballage de la balance

Conservez tous les éléments de l'emballage en lieu sûr. Les éléments de l'emballage d'origine ont été spécialement conçus pour la balance et ses composants. Ils garantissent donc une protection optimale durant le transport et le stockage.

Stockage de la balance

Ne stockez la balance que dans les conditions suivantes :

- En intérieur et dans l'emballage d'origine ;

- Selon les conditions environnementales, voir « Caractéristiques techniques ».

i Remarque

En cas de stockage de plus de 6 mois, la batterie rechargeable peut se décharger (seules la date et l'heure sont perdues).

Voir aussi à ce sujet

 Caractéristiques techniques ► page 241

4.8 Pesée sous la balance

Votre balance est équipée d'un crochet de pesage pour la réalisation de pesées par le dessous de la surface de travail (pesage par le dessous de la balance).

- Une table de pesée ou un poste de travail est disponible et permet d'accéder au crochet de pesage.

- 1 Débranchez la balance de l'adaptateur CA/CC.
- 2 Débranchez tous les câbles d'interface.
- 3 Inclinez la balance sur le côté, avec précaution.
- 4 Desserrez la vis (1) de la protection du crochet de pesage (2).

➔ Le crochet (3) est désormais accessible.

- 5 Tournez la protection de 180°.
- 6 Resserrez la vis pour fixer la protection.
- 7 Remplacez prudemment la balance sur ses pieds.
- 8 Rebranchez l'adaptateur CA/CC et les câbles d'interface.

➔ Le crochet de pesage est accessible et peut être utilisé pour le pesage par suspension.

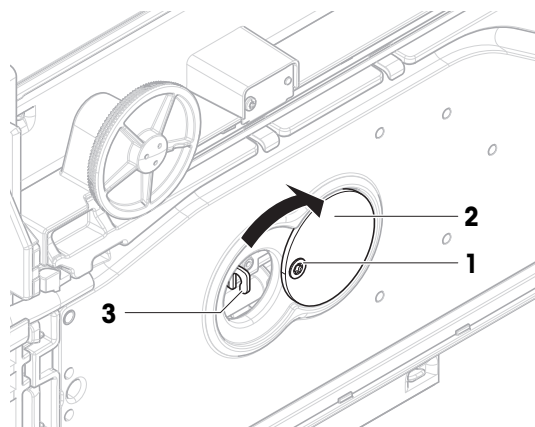

Voir aussi à ce sujet

 Dimensions ► page 248

5 Utilisation

5.1 Écran tactile

5.1.1 Sélection ou activation d'un élément

- Appuyez sur l'élément ou la fonction à sélectionner ou à activer.

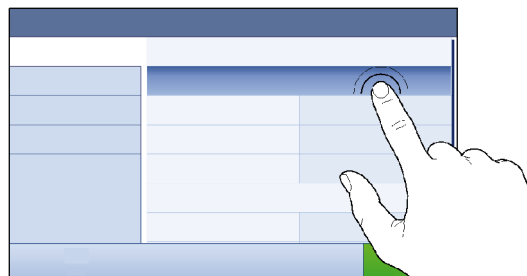

5.1.2 Défilement

- Faites défiler la liste vers le haut ou vers le bas.

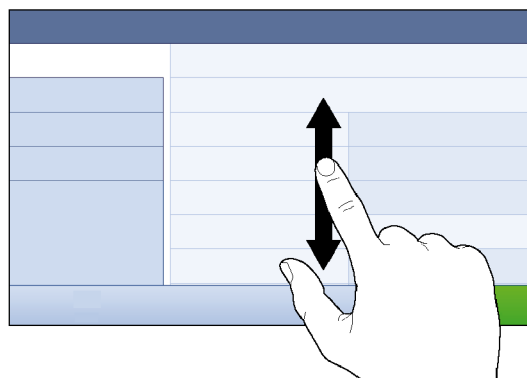

5.1.3 Utilisation des panneaux tiroirs

Les panneaux tiroirs sont placés le long de l'écran de pesage principal.

- 1 Placez le doigt sur un onglet le long d'un côté de l'écran, par ex. ◀.

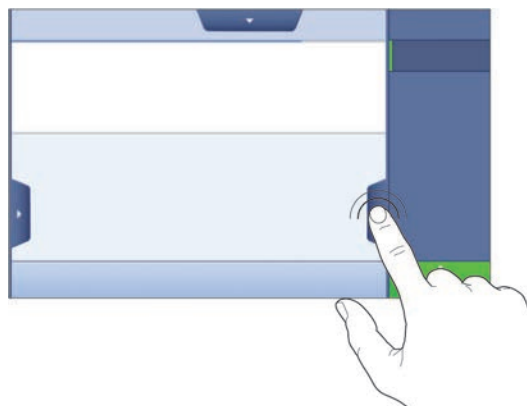

- 2 Maintenez le doigt sur l'onglet et déplacez-le dans la direction vers laquelle pointe la flèche.

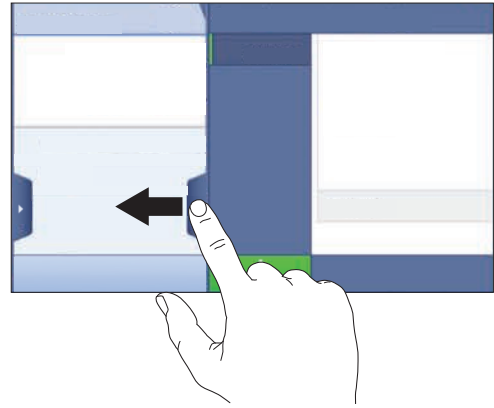

i Remarque

Il est également possible d'ouvrir ou de fermer les panneaux tiroirs en appuyant sur l'onglet associé.

5.1.4 Saisie de caractères et de chiffres



	Nom	Description
1	Champ de saisie	Affiche les données qui ont été saisies.
2	Retour arrière	Permet de supprimer le caractère à gauche du curseur. Le curseur peut être déplacé en appuyant sur l'écran tactile.
3	Ignorer	Ferme la boîte de dialogue clavier.
4	Confirmer	Permet de valider les données saisies.
5	Chiffres et caractères spéciaux	Passes en mode caractères spéciaux.
6	Maj	Bascule des minuscules aux majuscules.
7	Titre de la section de menu	Affiche le titre de la section de paramétrage en cours.

5.1.5 Modification de la date et de l'heure



	Nom	Description
1	Touche plus	Augmenter
2	Champ d'affichage	Affiche l'heure ou la date choisie.
3	Touche moins	Diminuer

Remarque

Il est également possible de définir le format de la date et de l'heure dans les paramètres via les options **Format de date** et **Format de l'heure**.

Voir aussi à ce sujet

 [Date / Heure / Langue / Format](#) ▶ page 123

5.2 Méthodes

Une méthode de pesage est une application servant à effectuer des tâches de pesage spécifiques. La balance propose la méthode « General Weighing » avec les paramètres par défaut. Vous pouvez créer 50 méthodes au maximum et les modifier. Vous pouvez utiliser ces méthodes pour votre tâche de pesage ou les modifier en fonction de vos besoins. Vous pouvez également supprimer ou reproduire ces méthodes.









Un assistant de configuration est là pour vous guider tout au long du processus et vous aider à configurer de nouvelles méthodes. Les modifications apportées à une méthode sont enregistrées dans l'historique des modifications (s'il est activé).

5.2.1 Vue d'ensemble des méthodes

La section **Liste méthodes** fournit une vue d'ensemble de toutes les méthodes déjà créées sur la balance. Cette section permet de définir de nouvelles méthodes et de modifier, reproduire ou supprimer des méthodes existantes. C'est également le point de départ pour choisir une méthode de pesée.

Navigation : ▼ Méthodes > Liste méthodes

Les méthodes suivantes sont disponibles :

-  **Pesage général** (voir [Méthode "Pesage général" ▶ page 40])
-  **Formulation simple** (voir [Méthode "Formulation simple" ▶ page 42])
-  **Pesage d'intervalle** (voir [Méthode "Pesage d'intervalle" ▶ page 44])
-  **Titrage** (voir [Méthode "Titrage" ▶ page 45])
-  **Détermination de la densité** (voir [Méthode "Détermination de la densité" ▶ page 47])
-  **SQC** (voir [Méthode "SQC" ▶ page 48])
-  **Comptage de pièces** (voir [Méthode "Comptage de pièces" ▶ page 53])
-  **Dosage automatique** (voir [Méthode "Dosage automatique" ▶ page 55])
-  **Prép. solution automatique** (voir [Méthode "Prép. solution automatique" ▶ page 60])

5.2.2 Méthode "Pesage général"

La méthode **Pesage général** offre les fonctions de pesage de base (remise à zéro, tarage, pesage). Elle est utilisée pour effectuer des tâches de pesage de base ou pour réaliser une série de tri pondéral ou de dosage.

Les paramètres de l'élément de pesée, par exemple le poids cible et les tolérances, peuvent être définis pour un ou plusieurs éléments de pesée. Il existe deux méthodes différentes :

- **Pesage général:**
 - sélectionnez cette méthode si vous souhaitez travailler avec un seul ensemble de paramètres.
- **Pesage général avec élém.:**

- sélectionnez cette méthode si vous souhaitez définir les paramètres de plusieurs éléments de pesée. Une méthode comprenant plusieurs éléments de pesée est particulièrement utile lorsque la tâche de pesage consiste en une série de pesées, chacune ayant ses propres paramètres, tels que le poids cible, les tolérances, etc. Pour plus d'informations, voir [Utilisation de méthodes avec plusieurs éléments de pesée (détaillés) ▶ page 67].

Méthodes	
 Liste méthodes	 mon pesage général 24/06/2022
 Opér. manuelles	 mon pesage d'intervalle 24/06/2022
 Tâches	 ma formulation simple 24/06/2022
 Tests	
 Ajustages	
 Supprimer  Cloner  Éditer  Nouveau  Imprimer  Démarrer méthode	

Vous pouvez commencer avec le paramétrage d'usine selon une méthode ou créer une méthode selon des paramètres modifiés.

Pour plus d'informations sur les réglages des méthodes :

Voir aussi à ce sujet

-  Paramètres : méthode "Pesage général" ▶ page 130
-  Utilisation de méthodes avec plusieurs éléments de pesée (détaillés) ▶ page 67

5.2.2.1 Création d'une méthode "Pesage général"

☰ **Navigation** : ▼ **Méthodes** > ☰] **Liste méthodes**

- Appuyez sur **+ Nouveau** dans la barre d'action.
 - ➔ L'assistant de méthode s'ouvre, en commençant par **1. Type méthode**.
- Appuyez sur **Type de méthode** et sélectionnez le type de méthode **Pesage général** ou **Pesage général avec élém..**
- Appuyez sur **→ Suivant**.
 - ➔ L'assistant de méthode ouvre la section **2. Identification**.
- Définissez le **Nom de méthode** et le **Descrip. résultat**, puis appuyez sur **→ Suivant**.
 - ➔ L'assistant de méthode ouvre la section **3. Configuration**.
- Sélectionnez un **Profil de tolérance**, puis appuyez sur **→ Suivant**.
 - ➔ L'assistant de méthode ouvre la section **4. Enregistrement**.
 - ➔ Si vous configurez une méthode contenant plusieurs éléments de pesée, l'assistant ouvrira la section **4. Éléments pesée**.
- Sélectionnez un élément de pesée dans la liste et renseignez les champs **ID d'échantillon**, **Unité**, **Poids cible**, **Tolérance -** et **Tolérance +**.
- Pour ajouter un élément de pesée, appuyez sur **+ Élément** ou sur **■ Cloner**.
- Appuyez sur **→ Suivant**.
 - ➔ L'assistant de méthode ouvre la section **5. Enregistrement**.
- Appuyez sur **✓ Terminer** pour enregistrer la nouvelle méthode.
 - ➔ La méthode a été créée et apparaît dans la liste.

5.2.2.2 Réalisation d'un "Pesage général"

Cette section décrit un exemple de **Pesage général** étape par étape. Selon les paramètres définis et les objets à peser, la procédure peut différer de cet exemple.

- 1 Ouvrez la section **Méthodes**.
- 2 Sélectionnez une méthode dans la **Liste méthodes** ou définissez une nouvelle méthode.
- 3 Appuyez sur ► **Démarrer méthode**.
 - ➔ L'écran de pesage principal s'affiche avec la méthode sélectionnée.
- 4 Appuyez sur → **0** ← pour remettre la balance à zéro.
- 5 Ouvrez la porte et placez l'objet à peser (1) sur le plateau de pesage (2).
- 6 Fermez la porte et attendez que le poids se stabilise.
 - ➔ La pesée commence par l'opération **Capture du poids...**
- 7 Appuyez sur + **Ajouter résultat**.
 - ➔ Le résultat de pesée est enregistré dans la **Liste résultats**.
- 8 Lorsque le procédé de pesage est terminé, appuyez sur  **Terminer** dans la barre d'action.
 - ➔ La fenêtre **Terminer tâche** s'ouvre. Vous pouvez imprimer les informations propres à la tâche à l'aide d'une imprimante d'étiquettes ; la **Liste résultats** peut être imprimée manuellement ou automatiquement (selon les paramètres de la méthode) et le résultat peut être exporté vers un dispositif de stockage externe.
 - ➔ La tâche **Pesage général** a bien été effectuée.

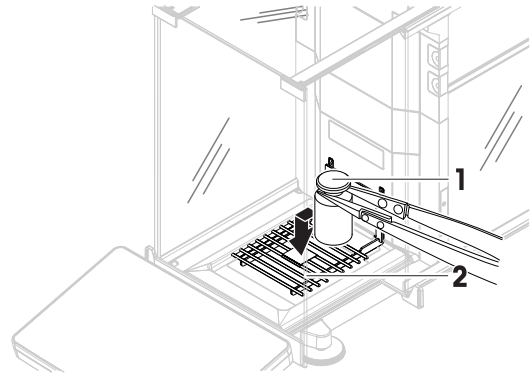

Remarque

Il est possible d'exclure un résultat de pesée de la **Liste résultats**. Ouvrez la **Liste résultats**, sélectionnez le résultat à exclure et appuyez sur **Exclure résultat**.

La fenêtre **Terminer tâche** apparaît toujours une fois la tâche terminée, même si les résultats sont enregistrés automatiquement.

5.2.3 Méthode "Formulation simple"

Avec la méthode **Formulation simple**, la concentration d'une substance est automatiquement calculée.

Les paramètres de l'élément de pesée, par exemple le poids cible et les tolérances, peuvent être définis pour un ou plusieurs éléments de pesée. Il existe deux méthodes différentes :

- **Formulation simple:**
 - Sélectionnez cette méthode si vous souhaitez peser un seul composant dans une fiole volumétrique et calculer la concentration automatiquement.
- **Formulation simple avec élém.:**
 - Sélectionnez cette méthode si vous souhaitez suivre une recette de solution prédéfinie d'un ou de plusieurs composants. Une méthode comprenant plusieurs éléments de pesée est particulièrement utile lorsque la tâche de pesage consiste en une série de pesées, chacune ayant ses propres paramètres, tels que le poids cible, les tolérances, etc. Pour plus d'informations, voir [Utilisation de méthodes avec plusieurs éléments de pesée (détaillés) ► page 67].

Méthodes	
Liste méthodes	mon pesage général 24/06/2022
Opér. manuelles	mon pesage d'intervalle 24/06/2022
Tâches	ma formulation simple 24/06/2022
Tests	
Ajustages	

Supprimer Cloner Éditer Nouveau Imprimer Démarrer méthode

Pour plus d'informations sur les réglages des méthodes :

Voir aussi à ce sujet

🔗 Paramètres : méthode "Formulation simple" ▶ page 143

🔗 Utilisation de méthodes avec plusieurs éléments de pesée (détaillés) ▶ page 67

5.2.3.1 Création d'une méthode "Formulation simple"

☰ Navigation : ▼ Méthodes > ☰ Liste méthodes

- Appuyez sur **+** **Nouveau** dans la barre d'action.
 - ➔ L'assistant de méthode s'ouvre, en commençant par **1. Type méthode**.
- Appuyez sur **Type de méthode** et sélectionnez le type de méthode **Formulation simple** ou **Formulation simple avec élém..**
- Appuyez sur **→ Suivant**.
 - ➔ L'assistant de méthode ouvre la section **2. Identification**.
- Définissez le **Nom de méthode** et le **Descrip. résultat**, puis appuyez sur **→ Suivant**.
 - ➔ L'assistant de méthode ouvre la section **3. Configuration**.
- Sélectionnez les options pour **Calculer la concentration par composant** et **Calculer la quantité de composant**, puis définissez un **Profil de tolérance**.
- Appuyez sur **→ Suivant**.
 - ➔ L'assistant de méthode ouvre la section **4. Enregistrement**.
 - ➔ Une fois **Formulation simple avec élém.** sélectionnée, l'assistant ouvre la section de création facultative **4. Éléments pesée**.
- Sélectionnez un élément de pesée dans la liste et renseignez les champs **ID d'échantillon**, **Unité**, **Poids cible**, **Tolérance -** et **Tolérance +**.
 - ➔ L'assistant de méthode ouvre la section **5. Enregistrement**.
- Appuyez sur **✓ Terminer** pour enregistrer la nouvelle méthode.
 - ➔ La méthode a été créée et apparaît dans la liste.

5.2.3.2 Réalisation d'un "Formulation simple"

Cet exemple explique comment réaliser une **Formulation simple** avec deux composants. Il explique les fonctions de base de la méthode. Les fonctions avancées, telles que le calcul de la concentration d'un composant, peuvent être définies dans les réglages de la méthode.

- Ouvrez la section **Méthodes**.
- Sélectionnez une méthode dans la **Liste méthodes** ou définissez une nouvelle méthode.
- Appuyez sur **▶ Démarrer méthode**.
 - ➔ L'écran de pesage principal s'affiche avec la méthode sélectionnée.

- 4 Définissez le poids cible et les limites de tolérance pour le premier composant.
- 5 Sélectionnez **ID composant** pour définir le premier composant.
- 6 Sélectionnez **ID tâche** pour définir la tâche dans son ensemble.
- 7 Appuyez sur **→0←** pour remettre la balance à zéro.
- 8 Ouvrez la porte et placez le conteneur sur le plateau de pesage.
- 9 Appuyez sur **→T←** pour tarer la balance.
- 10 Ouvrez la porte et placez le premier composant dans le conteneur.
 - ➔ Le mesurage démarre.
- 11 Appuyez sur **+ Ajouter résultat**.
 - ➔ Le résultat de pesée est enregistré dans la **Liste résultats**.
- 12 Définissez le poids cible et les limites de tolérance pour le second composant.
- 13 Sélectionnez **ID composant** pour définir le second composant.
- 14 Ouvrez la porte et placez le deuxième composant dans le conteneur.
- 15 Appuyez sur **+ Ajouter résultat**.
 - ➔ Le résultat de pesée est enregistré dans la **Liste résultats**.
- 16 Appuyez sur **Terminer** et indiquez si vous souhaitez imprimer ou exporter la **Liste résultats**.
 - ➔ Le pesage est terminé et la balance revient à l'écran de pesage principal.

5.2.4 Méthode "Pesage d'intervalle"

La méthode **Pesage d'intervalle** permet de définir le nombre de mesures à effectuer et l'intervalle de temps à respecter entre chaque mesure.



Pour plus d'informations sur les réglages des méthodes :

Voir aussi à ce sujet

[Paramètres : méthode "Pesage d'intervalle" ▶ page 155](#)

5.2.4.1 Création d'une méthode "Pesage d'intervalle"

≡ **Navigation** : ▼ **Méthodes** > ≡] **Liste méthodes**

- 1 Appuyez sur **+ Nouveau** dans la barre d'action.
 - ➔ L'assistant de méthode s'ouvre, en commençant par **1. Type méthode**.
- 2 Appuyez sur **Type de méthode** et sélectionnez le type de méthode **Pesage d'intervalle**.
- 3 Appuyez sur **→ Suivant**.
 - ➔ L'assistant de méthode ouvre la section **2. Identification**.
- 4 Définissez le **Nom de méthode**, puis appuyez sur **→ Suivant**.
 - ➔ L'assistant de méthode ouvre la section **3. Configuration**.

- 5 Sélectionnez un **Intervalle approximatif**, le nombre de **Mesures**, sélectionnez un **Profil de tolérance**, puis appuyez sur → **Suivant**.
 - ➔ L'assistant de méthode ouvre la section **4. Élément de pesée**.
- 6 Sélectionnez une **Unité** pour la pesée et appuyez sur → **Suivant**.
 - ➔ L'assistant de méthode ouvre la section **5. Enregistrement**.
- 7 Appuyez sur ✓ **Terminer** pour enregistrer la nouvelle méthode.
 - ➔ La méthode a été créée et apparaît dans la liste.

5.2.4.2 Réalisation d'un "Pesage d'intervalle"

Cette section décrit l'utilisation de la méthode **Pesage d'intervalle** dans un exemple de tâche. Dans cet exemple, nous pesons un seul poids à l'aide d'un récipient de tare.

- 1 Ouvrez la section **Méthodes**.
- 2 Sélectionnez une méthode dans la **Liste méthodes** ou définissez une nouvelle méthode.
- 3 Appuyez sur ► **Démarrer méthode**.
 - ➔ L'écran de pesage principal s'affiche avec la méthode sélectionnée.
- 4 Appuyez sur → **0** ← pour remettre la balance à zéro.
- 5 Ouvrez la porte.
- 6 Si vous utilisez un conteneur, placez-le sur le plateau de pesage.
- 7 Appuyez sur → **T** ← pour tarer la balance.
 - ➔ La porte se ferme automatiquement (selon les paramètres des portes).
 - ➔ Le mesurage de la tare commence par **Tarage en cours....**
 - ➔ Une fois le tarage terminé, la porte s'ouvre automatiquement (selon les réglages de la porte).
- 8 Placez l'objet à peser dans le conteneur.
- 9 Fermez la porte.
- 10 Appuyez sur ► **Démarrer**.
 - ➔ La méthode définie s'exécute. La **Liste résultats** indique le compteur actuel.
- 11 Attendez la fin du processus.
 - ➔ La **Liste résultats** s'ouvre et affiche un récapitulatif des résultats de pesée.
- 12 Appuyez sur  **Terminer** pour ouvrir les options d'exportation.
 - ➔ La boîte de dialogue **Terminer tâche** apparaît.
- 13 Appuyez sur **Exporter résultats manuellement** pour exporter les résultats de pesée vers un dispositif de stockage USB externe ou appuyez sur ✓ **Terminer** pour terminer cette tâche.
 - ➔ À la fin de la tâche, les résultats sont supprimés de la **Liste résultats**.

Remarque

Vous pouvez interrompre le procédé de pesage en cours en appuyant sur ■ **Arrêt**.

5.2.5 Méthode "Titration"

La méthode **Titration** permet l'interaction entre la balance et le titreur via MT-SICS ou l'étiquette RFID. Le lecteur RFID en option permet la lecture et l'écriture de données sur une étiquette RFID. L'étiquette RFID sert à transmettre les données entre la balance et le titreur. L'étiquette RFID fixée à la base d'un bécher de titrage assure un transfert fiable des données de l'échantillon (ID et poids par exemple), en toute facilité. Pour connaître les lecteurs RFID disponibles, voir "Accessoires".



Pour plus d'informations sur les réglages des méthodes :

Voir aussi à ce sujet

[Paramètres : méthode "Titration" ▶ page 158](#)

5.2.5.1 Création d'une méthode "Titration"

☰ **Navigation** : ▼ **Méthodes** > ☰] **Liste méthodes**

- 1 Appuyez sur **+ Nouveau** dans la barre d'action.
 - ➔ L'assistant de méthode s'ouvre, en commençant par **1. Type méthode**.
- 2 Appuyez sur **Type de méthode** et sélectionnez le type de méthode **Titration**.
- 3 Appuyez sur **→ Suivant**.
 - ➔ L'assistant de méthode ouvre la section **2. Identification**.
- 4 Définissez le **Nom de méthode** et le **Descrip. résultat**, puis appuyez sur **→ Suivant**.
 - ➔ L'assistant de méthode ouvre la section **3. Configuration**.
- 5 Sélectionnez un **Option RFID**, un **Profil de tolérance** puis appuyez sur **→ Suivant**.
 - ➔ L'assistant de méthode ouvre la section **4. Enregistrement**.
- 6 Appuyez sur **✓ Terminer** pour enregistrer la nouvelle méthode.
 - ➔ La méthode a été créée et apparaît dans la liste.

i Remarque

Le texte de l'**ID d'échantillon** ne doit pas dépasser 32 caractères. Si l'option RFID est activée, seuls les 20 premiers caractères sont transférés vers l'étiquette RFID.

5.2.5.2 Réalisation d'un "Titration"

Cet exemple explique comment préparer un échantillon pour le titrage et stocker les informations sur l'étiquette RFID du récipient à l'aide d'un lecteur RFID externe, tel que le lecteur USB EasyScan. Pour plus d'informations sur la réalisation du titrage, consultez le manuel du titreur.

- Une étiquette RFID est fixée sous le récipient de pesage.
 - Le lecteur RFID est raccordé à la balance.
 - La **Liste méthodes** contient une méthode de titrage avec l'**Option RFID** définie sur **Lecture et écriture**.
 - Un titreur METTLER TOLEDO est raccordé à la balance via USB.
- 1 Ouvrez la section **Méthodes**.
 - 2 Sélectionnez la méthode de titrage souhaitée dans la **Liste méthodes**.
 - 3 Appuyez sur **▶ Démarrer méthode**.
 - ➔ L'écran de pesage principal s'affiche avec la méthode sélectionnée.
 - ➔ L'assistant indique les étapes à suivre pour exécuter la méthode.

- 4 Placez le récipient avec l'étiquette RFID sur le lecteur RFID.
 - ➔ Le lecteur RFID lit les informations figurant sur l'étiquette RFID.
 - ➔ Le cas échéant, les données disponibles sont incluses dans la tâche en cours d'exécution.
- 5 Si nécessaire, modifiez les informations de l'échantillon.
- 6 Appuyez sur **→0←** pour remettre la balance à zéro.
- 7 Ouvrez la porte et placez le conteneur sur le plateau de pesage.
- 8 Fermez la porte et attendez que le poids se stabilise.
- 9 Appuyez sur **→T←** pour tarer la balance.
- 10 Ouvrez la porte et placez l'échantillon dans le conteneur.
- 11 Fermez la porte et attendez que le poids se stabilise.
- 12 Appuyez sur **✓ OK** pour accepter la mesure.
 - ➔ Le résultat est automatiquement ajouté à la **Liste résultats**.
 - ➔ Le résultat de pesée est enregistré dans la **Liste résultats**.
- 13 Prenez le contenant et placez-le sur le lecteur RFID.
- 14 Retirez le conteneur.
 - ➔ La tâche **Titration** s'achève automatiquement et les informations de l'étiquette RFID sont mises à jour.
- 15 Poursuivez votre flux de travail sur le titre.

5.2.6 Méthode "Détermination de la densité"

La méthode **Détermination de la densité** sert à déterminer la masse volumique des solides et des liquides. La détermination de la masse volumique s'effectue sur la base du **principe d'Archimède**, selon lequel tout corps plongé dans un fluide reçoit de la part de celui-ci une poussée verticale ascendante égale au poids du volume de fluide déplacé. D'autre part, la méthode **Détermination de la densité** prend également en charge la méthode du pycnomètre qui ne repose pas sur le **principe d'Archimède**. La méthode **Détermination de la densité** comprend trois types de méthode :

Solide : détermine la masse volumique d'un solide à l'aide d'un kit masse volumique.

Liquide (plongeur) : détermine la masse volumique d'un liquide à l'aide d'un kit masse volumique et d'un plongeur.

Liquide (pycnomètre) : détermine la masse volumique d'un liquide dans un récipient en verre, comme un pycnomètre.



Pour plus d'informations sur les réglages des méthodes :

Voir aussi à ce sujet

Paramètres : méthode "Détermination de la densité" ► page 168

5.2.6.1 Création d'une méthode "Détermination de la densité"

☰ **Navigation** : ▼ **Méthodes** > ☰] **Liste méthodes**

- 1 Appuyez sur **+** **Nouveau** dans la barre d'action.
➔ L'assistant de méthode s'ouvre, en commençant par **1. Type méthode**.
- 2 Appuyez sur **Type de méthode** et sélectionnez le type de méthode **Détermination de la densité**.
- 3 Appuyez sur **→ Suivant**.
➔ L'assistant de méthode ouvre la section **2. Identification**.
- 4 Définissez le **Nom de méthode** et le **Descrip. résultat**, puis appuyez sur **→ Suivant**.
➔ L'assistant de méthode ouvre la section **3. Configuration**.
- 5 Sélectionnez le **Type de détermination** et définissez les paramètres correspondants, comme l'**Unité de densité** et les **Paramètres de pesée**.
- 6 Appuyez sur **→ Suivant**.
➔ L'assistant de méthode ouvre la section **4. Élément de pesée**.
- 7 Définissez les **Valeurs initiales pour la pesée** et appuyez sur **→ Suivant**.
➔ L'assistant de méthode ouvre la section **5. Enregistrement**.
- 8 Appuyez sur **✓ Terminer** pour enregistrer la nouvelle méthode.
➔ La méthode a été créée et apparaît dans la liste.

Remarque

Le **Type de détermination** ne peut être sélectionné que comme partie d'une nouvelle méthode. Si un autre **Type de détermination** (solide ou liquide) est nécessaire, il convient de créer une nouvelle méthode.

5.2.6.2 Réalisation d'un "Détermination de la densité"

Cet exemple explique comment déterminer la masse volumique d'un solide à l'aide d'un kit masse volumique.

- Un kit masse volumique est disponible pour la balance.
- 1 Ouvrez la section **Méthodes**.
 - 2 Sélectionnez une méthode dans la **Liste méthodes** ou définissez une nouvelle méthode.
 - 3 Appuyez sur **▶ Démarrer méthode**.
➔ L'écran de pesage principal s'affiche avec la méthode sélectionnée.
 - 4 Appuyez sur **▶ Démarrer**.
 - 5 Renseignez la **Température** et le **Liquide aux.**
 - 6 Appuyez sur **✓ OK**.
 - 7 Suivez les instructions fournies par l'assistant.

Remarque

Pour les balances homologuées, en cas d'échec de la mise à zéro, utilisez la fonction **Remettre à zéro**, voir [Menu service ▶ page 130].

- ➔ La **Liste résultats** s'ouvre et affiche un récapitulatif des résultats de pesée.
- 8 Appuyez sur  **Terminer** pour ouvrir les options d'impression.
➔ La boîte de dialogue **Terminer tâche** apparaît.
 - 9 Appuyez sur **✓ Terminer**.
➔ La tâche **Détermination de la densité** a bien été effectuée.

5.2.7 Méthode "SQC"

La méthode **SQC** (contrôle statistique de la qualité) permet de recueillir des données statistiques sur les échantillons dans le but final de contrôler leur qualité. Cette méthode offre des capacités statistiques avancées et peut être largement automatisée.

La méthode **SQC** requiert une licence spécifique pour être disponible sur votre balance. Contactez votre représentant commercial METTLER TOLEDO pour acheter la licence SQC. Après avoir reçu votre clé de licence personnelle, connectez-vous au portail logiciel (► <https://activation.mt.com/>) et activez votre clé de licence. Pour plus de détails, consultez les instructions fournies avec votre clé de licence.

Méthodes		
 Liste méthodes	 mon pesage général	24/06/2022
 Opér. manuelles	 mon pesage d'intervalle	24/06/2022
 Tâches	 mon SQC	24/06/2022
 Tests		
 Ajustages		
 Supprimer  Cloner  Éditer  Nouveau  Imprimer  Démarrer méthode		

Pour plus d'informations sur les réglages des méthodes :

Voir aussi à ce sujet

 Paramètres : méthode "SQC" ► page 175

5.2.7.1 Création d'une méthode "SQC"

☰ **Navigation** : ▼ **Méthodes** > ☰ **Liste méthodes**

- La clé de licence SQC est activée pour la balance.
- 1 Appuyez sur **+ Nouveau** dans la barre d'action.
 - ➔ L'assistant de méthode s'ouvre, en commençant par **1. Type méthode**.
- 2 Appuyez sur **Type de méthode** et sélectionnez le type de méthode **SQC**.
- 3 Appuyez sur **→ Suivant**.
 - ➔ L'assistant de méthode ouvre la section **2. Identification**.
- 4 Définissez le **Nom de méthode**.
- 5 Définissez les **Nombre d'ID tâches** et leurs paramètres respectifs.
- 6 Appuyez sur **→ Suivant**.
 - ➔ L'assistant de méthode ouvre la section **3. Configuration**.
- 7 Sélectionnez un **Profil de tolérance**.
- 8 Si vous utilisez un vibreur automatique LV12 pour cette méthode, activez le **Support pour vibreur automatique** et définissez les paramètres **Nombre d'éléments de pesée**, **Vider le vibreur automatique à la fin** et **Vitesse vibrations**.
- 9 Appuyez sur **→ Suivant**.
 - ➔ L'assistant de méthode ouvre la section **4. Élément de pesée**.
- 10 Si vous utilisez un liquide de masse volumique connue, les résultats sur l'écran de pesage peuvent être affichés en unités de volume. Si vous le souhaitez, activez le paramètre **Liquide** et renseignez la **Densité liquide**.
- 11 Renseignez le poids ou volume **Nominale** d'un élément de pesée individuel. Autrement, activez **Utilisez moyenne mesurée comme nominale** et définissez une **Réf. plausibilité**.
- 12 Définissez la tolérance supérieure (**Tolérance T1+**) et inférieure (**Tolérance T1-**).
- 13 En cas d'utilisation d'une deuxième bande de tolérances, activez **Tolérances T2** et définissez **Tolérance T2+** et **Tolérance T2-**.
 - ➔ L'assistant de méthode ouvre la section **5. Enregistrement**.

14 Appuyez sur  **Terminer** pour enregistrer la nouvelle méthode.

➔ La méthode a été créée et apparaît dans la liste.

5.2.7.2 Réalisation d'un "SQC" sur des produits emballés

La méthode SQC peut être utilisée pour des échantillons d'une ligne de production d'articles emballés. Cette utilisation est illustrée ici en prenant l'exemple de flacons contenant une solution médicamenteuse. Les paramètres adaptés à votre application dépendent de vos produits, de votre secteur, des réglementations de votre pays, etc.

Configuration de la méthode

- La clé de licence SQC est activée pour la balance.
 - Une méthode **SQC** a été créée.
- 1 Ouvrez la section **Méthodes**.
 - 2 Sélectionnez une méthode **SQC** dans la **Liste méthodes**.
 - 3 Appuyez sur  **Éditer**.

Modification Format ID

- 1 Appuyez sur  **Format ID**.
- 2 Réglez le **Nombre d'ID tâches** sur 2.
- 3 Afin d'utiliser la **ID tâche 1** pour identifier l'ID de batch, ne modifiez pas sa **Description de la tâche**.
- 4 Afin d'utiliser la **ID tâche 2** pour identifier le numéro de produit, modifiez sa **Description de la tâche**. Par exemple, saisissez "ID de produit".

Modification Pesage

- 1 Appuyez sur  **Pesage**.
- 2 Activez l'option **Statistiques intervalle de tps perso 1**.
- 3 Pour collecter des statistiques pour un seul batch, appuyez sur **Stats 1 - Nom** et saisissez "Batch unique".
- 4 Laissez le paramètre **Électrostatique** désactivé pour réduire le temps nécessaire au pesage de chaque élément.

L'intervalle de temps des statistiques personnalisées est contrôlé par l'utilisateur. L'étiquette est donnée dans la méthode à titre indicatif à l'utilisateur, mais les statistiques doivent être réinitialisées manuellement par l'utilisateur une fois l'intervalle de temps écoulé.

Modification Élément de pesée

- 1 Appuyez sur  **Élément de pesée**.
- 2 Activez l'option **Liquide**.
- 3 Renseignez la masse volumique du liquide, par exemple 1 g/ml pour l'eau.
- 4 Activez **Calculer poids net sans emballage**.
- 5 Renseignez le poids de l'**Emballage**, dans ce cas, un seul flacon vide.
- 6 Renseignez le volume **Nominale** du liquide, par exemple 5 ml.
- 7 Réglez la **Tolérance T1+** et la **Tolérance T1-** sur 7 %.
- 8 Activez les **Tolérances T2**.
- 9 Réglez la **Tolérance T2+** et la **Tolérance T2-** sur 14 %.

Modification Automatisation

- 1 Appuyez sur  **Automatisation**.
- 2 Activez **Zéro automatique** et laissez **Seuil du zéro automatique** à sa valeur par défaut.
- 3 Réglez **Résultat automatique** sur **Sans échantillon-tare**. Laissez **Seuil de résultat automatique** à sa valeur par défaut et **Déclencheur poids** sur **Excédant**.

Modification Imprimer / Exp.

- 1 Conservez le paramètre **Imprimer / Exp.** par défaut.
- 2 Appuyez sur **✓ Enregistrer**.

Exécution de la méthode

- 1 Sélectionnez la méthode à partir de la **Liste méthodes**.
- 2 Appuyez sur **▶ Démarrer méthode**.
 - ➔ L'écran de pesage principal s'affiche avec la méthode sélectionnée.
- 3 Renseignez les ID des tâches spécifiques à l'utilisateur : "ID de batch" et "ID de produit".
- 4 Appuyez sur **→ 0 ←** pour remettre la balance à zéro.
- 5 Ajoutez un élément sur le plateau de pesage. Dans cet exemple, il s'agit d'un flacon rempli.
 - ➔ Dès que le poids est stable, le résultat est automatiquement ajouté à la **Liste résultats**.
 - ➔ Pour chaque résultat, l'indicateur d'état indique l'état du résultat : **OK**, **Pas OK**, ou **Exclu**.
 - ➔ Si le résultat est compris dans les **Limites de plausibilité**, la valeur est ajoutée aux statistiques.
- 6 Retirez l'élément du plateau de pesage.
 - ➔ La balance opère une remise à zéro automatique.
- 7 Répétez l'opération jusqu'à ce que le nombre d'éléments souhaité soit atteint.
- 8 Appuyez sur **☰ Terminer** pour ouvrir les options d'impression.
 - ➔ La boîte de dialogue **Terminer tâche** apparaît.
- 9 Imprimez ou exportez les résultats si nécessaire.
- 10 Appuyez sur **✓ Terminer**.
 - ➔ Les résultats individuels sont supprimés de la **Liste résultats**, mais restent inclus dans les statistiques de l'intervalle de temps.
- 11 Pour imprimer les statistiques de l'intervalle de temps, sélectionnez les statistiques dans la **Liste résultats** et appuyez sur **🖨️ Imprimer**.

Réinitialisation des statistiques

Lorsque l'intervalle de temps des statistiques personnalisées est écoulé, l'utilisateur doit réinitialiser les statistiques manuellement.

- 1 Ouvrez la **Liste résultats**.
- 2 Appuyez sur les statistiques d'intervalle de temps que vous souhaitez réinitialiser.
- 3 Appuyez sur **↺ Réinitialiser**.

5.2.7.3 Réalisation d'un "SQC" avec vibreur automatique

Dans cet exemple en particulier, la méthode SQC est utilisée pour tester des pilules médicamenteuses. Les pilules sont distribuées une par une sur le plateau de pesage par le vibreur automatique LV12. Les paramètres adaptés à votre application dépendent de vos produits, de votre secteur, des réglementations de votre pays, etc.

Configuration de la méthode

- La clé de licence SQC est activée pour la balance.
 - Une méthode **SQC** a été créée.
 - Un vibreur automatique LV12 est installé sur la balance.
 - L'automatisation de la porte est désactivée du côté où le vibreur automatique LV12 est installé.
 - En option, la porte pour LV12 est installée du côté où le vibreur automatique LV12 est installé.
- 1 Ouvrez la section **Méthodes**.
 - 2 Sélectionnez une méthode **SQC** dans la **Liste méthodes**.
 - 3 Appuyez sur **✎ Éditer**.

Modification Format ID

- 1 Appuyez sur  **Format ID**.
- 2 Réglez le **Nombre d'ID tâches** sur 3.
- 3 Afin d'utiliser la **ID tâche 1** pour identifier l'ID de batch, ne modifiez pas sa **Description de la tâche**.
- 4 Afin d'utiliser la **ID tâche 2** pour identifier le numéro de produit, modifiez sa **Description de la tâche**. Par exemple, saisissez "ID de produit".
- 5 Afin d'utiliser la **ID tâche 3** pour identifier la ligne de production, modifiez sa **Description de la tâche**. Par exemple, saisissez "Ligne de production".

Modification Pesage

- 1 Appuyez sur  **Pesage**.
- 2 Activez l'option **Statistiques intervalle de tps perso 1**.
- 3 Pour collecter les statistiques quotidiennes, appuyez sur **Stats 1 - Nom** et saisissez "Quotidiennes".
- 4 Activez l'option **Statistiques intervalle de tps perso 2**.
- 5 Pour collecter les statistiques hebdomadaires, appuyez sur **Stats 2 - Nom** et saisissez "Hebdomadaires".
- 6 Laissez le paramètre **Électrostatique** désactivé pour réduire le temps nécessaire au pesage de chaque élément.

L'intervalle de temps des statistiques personnalisées est contrôlé par l'utilisateur. L'étiquette est donnée dans la méthode à titre indicatif à l'utilisateur, mais les statistiques doivent être réinitialisées manuellement par l'utilisateur une fois l'intervalle de temps écoulé.

Modification Élément de pesée

- 1 Appuyez sur  **Élément de pesée**.
- 2 Activez **Utilisez moyenne mesurée comme nominale**.
- 3 Réglez la **Réf. plausibilité** sur le poids approximatif d'une seule pilule, par exemple 280 mg.
- 4 Réglez les **Limites de plausibilité** sur 20 %.
- 5 Réglez la **Tolérance T1+** et la **Tolérance T1-** sur 5 %.
- 6 Activez les **Tolérances T2**.
- 7 Réglez la **Tolérance T2+** et la **Tolérance T2-** sur 10 %.



Modification Automatisation





- 1 Appuyez sur  **Automatisation**.
- 2 Si cela n'a pas déjà été fait lors de la création de la méthode, activez le **Support pour vibreur automatique**.
- 3 Réglez le **Nombre d'éléments de pesée** sur 20.
- 4 Réglez **Mode tare** sur **Tare automatique**.

Modification Imprimer / Exp.

- 1 Conservez le paramètre **Imprimer / Exp.** par défaut.
- 2 Appuyez sur  **Enregistrer**.

Exécution de la méthode

- 1 Sélectionnez la méthode à partir de la **Liste méthodes**.
- 2 Appuyez sur  **Démarrer méthode**.
 - ➔ L'écran de pesage principal s'affiche avec la méthode sélectionnée.
- 3 Renseignez les ID des tâches spécifiques à l'utilisateur : "ID de batch", "Nom du produit" et "Ligne de production".
- 4 Appuyez sur  pour remettre la balance à zéro.
- 5 Placez un contenant sur le plateau de pesage, suffisamment grand pour recueillir toutes les pilules qui seront distribuées par le vibreur automatique. Assurez-vous qu'il n'y a aucun contact entre le contenant et le vibreur automatique.

- 6 Appuyez sur  ► **Démarrer** pour démarrer le procédé de pesage.
 - ➔ En raison de la configuration de la méthode, la balance se tare automatiquement avant de commencer à distribuer les pilules.
 - ➔ Le vibreur automatique distribue les pilules une par une.
 - ➔ Dès que le poids est stable, le résultat est automatiquement ajouté à la **Liste résultats**.
 - ➔ Pour chaque résultat, l'indicateur d'état indique l'état du résultat : **OK**, **Pas OK**, ou **Exclu**.
 - ➔ Si le résultat est compris dans les **Limites de plausibilité**, la valeur est ajoutée aux statistiques.
 - ➔ Lorsque le nombre d'éléments réussissant le contrôle de plausibilité est atteint, la **Liste résultats** s'ouvre.
- 7 Appuyez sur  **Terminer** pour ouvrir les options d'impression.
 - ➔ La boîte de dialogue **Terminer tâche** apparaît.
- 8 Imprimez ou exportez les résultats si nécessaire.
- 9 Appuyez sur  **Terminer**.
 - ➔ Les résultats individuels sont supprimés de la **Liste résultats**, mais restent inclus dans les statistiques de l'intervalle de temps.
- 10 Pour imprimer les statistiques de l'intervalle de temps, sélectionnez les statistiques dans la **Liste résultats** et appuyez sur  **Imprimer**.

Réinitialisation des statistiques

Lorsque l'intervalle de temps des statistiques personnalisées est écoulé, l'utilisateur doit réinitialiser les statistiques manuellement.

- 1 Ouvrez la **Liste résultats**.
- 2 Appuyez sur les statistiques d'intervalle de temps que vous souhaitez réinitialiser.
- 3 Appuyez sur  **Réinitialiser**.

5.2.8 Méthode "Comptage de pièces"

La méthode **Comptage de pièces** vous permet de déterminer le nombre de pièces placées sur le plateau de pesage. De préférence, toutes les pièces devront être de poids à peu près égal, car leur nombre est déterminé sur la base du poids moyen d'une pièce.



Pour plus d'informations sur les réglages des méthodes :

Voir aussi à ce sujet

 Paramètres : méthode "Comptage de pièces" ► page 183

5.2.8.1 Création d'une méthode "Comptage de pièces"

☰ **Navigation** : ▼ **Méthodes** > ☰ **Liste méthodes**

- 1 Appuyez sur  **Nouveau** dans la barre d'action.

- ➔ L'assistant de méthode s'ouvre, en commençant par **1. Type méthode**.
- 2 Appuyez sur **Type de méthode** et sélectionnez le type de méthode **Comptage de pièces**.
- 3 Appuyez sur ➔ **Suivant**.
 - ➔ L'assistant de méthode ouvre la section **2. Identification**.
- 4 Définissez le **Nom de méthode** et le **Descrip. résultat**, puis appuyez sur ➔ **Suivant**.
 - ➔ L'assistant de méthode ouvre la section **3. Configuration**.
- 5 Sélectionnez un **Profil de tolérance**, puis appuyez sur ➔ **Suivant**.
 - ➔ L'assistant de méthode ouvre la section **4. Élément de pesée**.
- 6 Définissez une référence pour les pièces **Référence PCS**, un **Poids moyen de référence**, **Poids cible** et appuyez sur ➔ **Suivant**.
 - ➔ L'assistant de méthode ouvre la section **5. Enregistrement**.
- 7 Appuyez sur ✓ **Terminer** pour enregistrer la nouvelle méthode.
- ➔ La méthode a été créée et apparaît dans la liste.

5.2.8.2 Réalisation d'un "Comptage de pièces"

Cette section décrit l'utilisation de la méthode **Comptage de pièces** dans un exemple de tâche. Dans cet exemple, nous pesons des pièces à l'aide d'un conteneur.

- 1 Ouvrez la section **Méthodes**.
- 2 Sélectionnez une méthode dans la **Liste méthodes** ou définissez une nouvelle méthode.
- 3 Appuyez sur ► **Démarrer méthode**.
 - ➔ L'écran de pesage principal s'affiche avec la méthode sélectionnée. La balance affiche la valeur cible définie, la tolérance et le poids moyen réel d'une pièce.
- 4 Appuyez sur ➔ **0** ← pour remettre à zéro la balance.

ou

Si vous utilisez un contenant de tare, placez-le (1) sur le plateau de pesage (2) et appuyez sur ➔ **T** ← pour tarer la balance.

 - ➔ La porte se ferme automatiquement (selon les paramètres des portes).
 - ➔ Le mesurage de la tare commence par **Tarage en cours...**
 - ➔ Une fois le tarage terminé, la porte s'ouvre automatiquement (selon les réglages de la porte).
- 5 Si cela n'a pas encore été fait, saisissez le poids moyen d'un nombre connu de pièces dans les réglages de la méthode. Celui-ci sert de référence pour le comptage des pièces. Appuyez sur 📄 pour mesurer le poids des articles sur le plateau de pesage et utilisez-le comme poids de référence.
- 6 Placez les pièces dans le conteneur.
- 7 Fermez la porte et attendez que le poids se stabilise.
- 8 Appuyez sur + **Ajouter résultat**.
 - ➔ Le résultat de pesée est enregistré dans la **Liste résultats**.
- 9 Lorsque le procédé de pesage est terminé, appuyez sur 📄 **Terminer** dans la barre d'action.
 - ➔ La fenêtre **Terminer tâche** s'ouvre. Vous pouvez imprimer les informations propres à la tâche à l'aide d'une imprimante d'étiquettes ; la **Liste résul-**

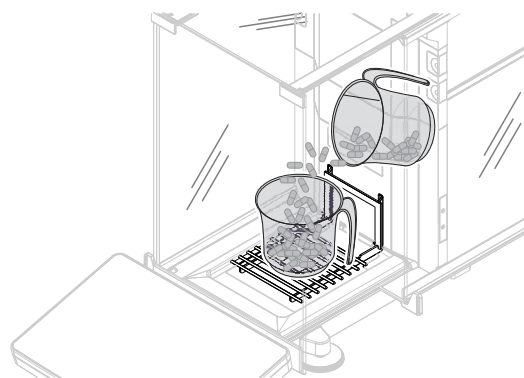
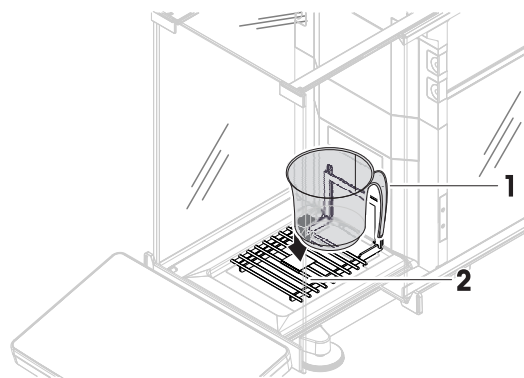

tats peut être imprimée manuellement ou automatiquement (selon les paramètres de la méthode) et le résultat peut être exporté vers un dispositif de stockage externe.

➔ La tâche **Comptage de pièces** a bien été effectuée.

Remarque

Il est possible d'exclure un résultat de pesée de la **Liste résultats**. Ouvrez la **Liste résultats**, sélectionnez le résultat à exclure et appuyez sur **Exclure résultat**.

La fenêtre **Terminer tâche** apparaît toujours une fois la tâche terminée, même si les résultats sont enregistrés automatiquement.

5.2.9 Méthode "Dosage automatique"

Les opérations décrites dans cette section sont disponibles uniquement sur les balances automatiques. Les opérations automatiques liées au dosage sont effectuées à l'aide d'un ou plusieurs des éléments suivants :

- Module de dosage Q3
- Module pour liquides QLX3
- Passeur d'échantillons QS3

Remarque

Bien que les méthodes de type **Dosage automatique** et **Prép. solution automatique** ne puissent être exécutées que sur les balances automatiques, il est possible de les créer et de les modifier sur une balance d'analyse XPR, puis de les copier sur votre balance automatique.

Les méthodes **Dosage automatique** et **Dosage auto. avec élém.** sont utilisées pour doser automatiquement une quantité prédéfinie de poudre ou de liquide.

Les paramètres de l'élément de pesée, par exemple le poids cible et les tolérances, peuvent être définis pour un ou plusieurs éléments de pesée. Il existe deux méthodes différentes :

- **Dosage automatique:**
 - sélectionnez cette méthode si vous souhaitez travailler avec un seul ensemble de paramètres.
- **Dosage auto. avec élém.:**
 - sélectionnez cette méthode si vous souhaitez définir les paramètres de plusieurs éléments de pesée. Une méthode comprenant plusieurs éléments de pesée est particulièrement utile lorsque la tâche de pesage consiste en une série de pesées, chacune ayant ses propres paramètres, tels que le poids cible, les tolérances, etc. Pour plus d'informations, voir [Utilisation de méthodes avec plusieurs éléments de pesée (détaillés) ▶ page 67].

Méthodes		
 Liste méthodes	 mon pesage général	24/06/2022
 Opér. manuelles	 mon pesage d'intervalle	24/06/2022
 Tâches	 mon dosage	24/06/2022
 Tests		
 Ajustages		
 Supprimer  Cloner  Éditer  Nouveau  Imprimer  Démarrer méthode		

Pour plus d'informations sur les réglages des méthodes :

Voir aussi à ce sujet

 Paramètres : méthode "Dosage automatique" ▶ page 193

5.2.9.1 Création d'une méthode "Dosage automatique"

☰ Navigation : ▼ Méthodes > ☰ Liste méthodes

- Un module de dosage Q3 ou un module pour liquides QLX3 est installé sur la balance.
- Si vous dosez un liquide, assurez-vous qu'un **Profil tolérance** est disponible avec un maximum de quatre chiffres. Si vous utilisez une balance avec une précision d'affichage de six chiffres, réglez la **Valid. val. mesure** sur **Rapide** ou **Très rapide**. Pour créer un nouveau **Profil tolérance**, voir [Profils de tolérance ▶ page 98].
- 1 Appuyez sur **+ Nouveau** dans la barre d'action.
 - ➔ L'assistant de méthode s'ouvre, en commençant par **1. Type méthode**.
- 2 Appuyez sur **Type de méthode** et sélectionnez le type de méthode **Dosage automatique** ou **Dosage auto. avec élém.**.
- 3 Appuyez sur **→ Suivant**.
 - ➔ L'assistant de méthode ouvre la section **2. Identification**.
- 4 Définissez le **Nom de méthode** et le **Descrip. résultat**, puis appuyez sur **→ Suivant**.
 - ➔ L'assistant de méthode ouvre la section **3. Configuration**.
- 5 Sélectionnez un **Profil de tolérance** et/ou un **Profil de tol. (liquide)**. Appuyez sur **→ Suivant**.
 - ➔ L'assistant de méthode ouvre la section **4. Enregistrement**.
 - ➔ Si vous configurez une méthode contenant plusieurs éléments de pesée, l'assistant ouvrira la section **4. Éléments pesée**.
- 6 Sélectionnez un élément de pesée dans la liste et renseignez les champs **ID d'échantillon**, **Unité**, **Poids cible**, **Tolérance -** et **Tolérance +**. Il est possible de saisir manuellement la **Substance** ou de la copier à partir de la tête de dosage fixée, en appuyant sur **☰**.
- 7 Pour ajouter un élément de pesée, appuyez sur **+ Élément** ou sur **☰ Cloner**.
- 8 Appuyez sur **→ Suivant**.
 - ➔ L'assistant de méthode ouvre la section **5. Enregistrement**.
- 9 Appuyez sur **✓ Terminer** pour enregistrer la nouvelle méthode.
 - ➔ La méthode a été créée et apparaît dans la liste.

Voir aussi à ce sujet

🔗 Profils de tolérance ▶ page 98



5.2.9.2 Réalisation d'un "Dosage automatique" avec le module de dosage Q3

Dans cette section, nous expliquons comment utiliser une méthode **Dosage automatique** pour doser de la poudre dans un contenant avec le module de dosage Q3. Dans cet exemple, on utilise la sonde optique du module de dosage Q3 et on applique un réglage de hauteur défini par l'utilisateur pour configurer la hauteur de la tête de dosage.

Configuration de la méthode

- Un module de dosage Q3 est installé sur la balance.
- Une tête de dosage de poudre est fixée au module de dosage.
- Une méthode **Dosage automatique** a été créée.
- 1 Ouvrez la section **Méthodes**.
- 2 Sélectionnez une méthode **Dosage automatique** dans le **Liste méthodes**.
- 3 Appuyez sur **✍ Éditer**.

Modification Dosage

- Un contenant (généralement, avec adaptateur et ErgoClip choisi) est placé sur le plateau de pesage. L'ouverture du contenant est alignée sur l'extrémité de la tête de dosage. L'ouverture du contenant se trouve à plus de 75 mm au-dessus du plateau de pesage.
- 1 Appuyez sur  **Dosage**.
 - 2 Vérifiez que **HeightDetect** est réglé sur **Actif**.
 - 3 Réglez **Autor. ajust. fin** sur **Actif**.
 - 4 Appuyez sur  **Ajustage fin** dans la barre d'action et suivez les instructions de l'assistant.
 - ➔ L'option **Ajustage fin** est enregistrée dans les paramètres de la méthode et sera utilisée à chaque fois que la méthode sera exécutée.

Pour plus d'informations au sujet de la hauteur de la tête de dosage, voir [Réglage de la hauteur de la tête de dosage ▶ page 101].

Modification Format ID

- 1 Appuyez sur  **Format ID**.
- 2 Conservez les paramètres par défaut.

Modification Pesage

- 1 Appuyez sur  **Pesage**.
- 2 Conservez les paramètres par défaut.

Modification Élément de pesée

- 1 Appuyez sur  **Élément de pesée**.
- 2 Importez le nom de la substance à partir des données de la tête de dosage en appuyant sur .
- 3 Réglez l'option **Poids cible** sur 5 mg avec **Tolérance -** et **Tolérance +** sur 10%.





Modification Automatisation

- 1 Appuyez sur  **Automatisation**.
- 2 Conservez les paramètres par défaut.

Modification Imprimer / Exp.

- 1 Conservez le paramètre **Imprimer / Exp.** par défaut.
- 2 Appuyez sur  **Enregistrer**.

Modification des données de la tête de dosage

- Une tête de dosage de poudre est fixée au module de dosage.
- 1 Sélectionnez la méthode à partir de la **Liste méthodes**.
 - 2 Appuyez sur  **Démarrer méthode**.
 - ➔ L'écran de pesage principal s'affiche avec la méthode sélectionnée.
 - 3 Sur l'écran de pesage, appuyez sur  pour afficher toutes les données figurant sur l'étiquette RFID de la tête de dosage.
 - 4 Appuyez sur  **Éditer** pour modifier les données de la tête de dosage raccordée.
 - 5 Si la poudre à doser doit être secouée dans la tête de dosage avant ou pendant le dosage, réglez **Sélection avant le dosage** ou **Sélectionnez en dosant** sur **Actif**.
 - 6 Si nécessaire, modifiez d'autres champs.
 -  **Remarque**
Le nom de la substance figurant sur la tête de dosage doit correspondre à celui de la substance utilisée comme paramètre dans la méthode, si celle-ci a été spécifiée.
 - 7 Appuyez sur  **OK** pour enregistrer les données.

Exécution de la méthode

- La méthode a été démarrée.
- 1 Remplissez le champ **ID d'échantillon**.
- 2 Retirez le contenant du plateau de pesage. Si vous utilisez un ErgoClip, laissez-le installé avec l'adaptateur (le cas échéant).
- 3 Fermez le pare-brise.
- 4 Appuyez sur **→0←** pour remettre la balance à zéro.
- 5 Placez le contenant sur le plateau de pesage ou sur l'ErgoClip/adaptateur.
- 6 Fermez le pare-brise.
- 7 Appuyez sur **▶ Démarrer**.
 - ➔ La balance est en cours de tarage.
 - ➔ La tête de dosage se déplace vers la **Emplacement de dosage**.
 - ➔ La substance est dosée.
 - ➔ La tête de dosage se déplace vers la **Emplacement sûr**.
 - ➔ Le résultat de pesée est saisi.
 - ➔ Le résultat est automatiquement ajouté à la **Liste résultats**.
- 8 Appuyez sur **☰ Terminer** pour ouvrir les options d'impression.
 - ➔ La boîte de dialogue **Terminer tâche** apparaît.
- 9 Imprimez ou exportez les résultats si nécessaire.
- 10 Appuyez sur **✓ Terminer**.
 - ➔ À la fin de la tâche, les résultats sont supprimés de la **Liste résultats**.
 - ➔ La tête de dosage se déplace vers la **Position Home**.

5.2.9.3 Réalisation d'une série de dosages avec le module de dosage Q3 et le passeur d'échantillons QS3

Dans cette section, nous expliquons comment utiliser le passeur d'échantillons QS3 et le module de dosage Q3 pour remplir automatiquement plusieurs gélules identiques avec une quantité définie de poudre. Dans cet exemple, on utilise une méthode **Dosage automatique** avec une hauteur de dosage absolue, typique dans le cadre d'applications faisant intervenir des contenants de même hauteur.

Configuration de la méthode

- Un module de dosage Q3 est installé sur la balance.
 - Un passeur d'échantillons QS3 est installé sur la balance.
 - Une tête de dosage de poudre est fixée au module de dosage.
 - Une méthode **Dosage automatique** a été créée.
- 1 Ouvrez la section **Méthodes**.
 - 2 Sélectionnez une méthode **Dosage automatique** dans le **Liste méthodes**.
 - 3 Appuyez sur **✍ Éditer**.

Modification Dosage

- 1 Appuyez sur **⚙ Dosage**.
- 2 Réglez **HeightDetect** sur **Inactif**.
- 3 Réglez **Emplacement sûr** sur **Actif**.
- 4 Spécifiez le champ **Nombre d'échantillons**, par exemple 30.

Pour plus d'informations au sujet de la hauteur de la tête de dosage, voir [Réglage de la hauteur de la tête de dosage ▶ page 101].



Modification Format ID

- 1 Appuyez sur  **Format ID**.
- 2 Réglez **ID résultat 1** sur **Compteur automatique**.
- 3 Réglez **Préfixe** sur "Échantillon".
 - ➔ Un nom sera attribué à chaque échantillon, au format "Échantillon 1", "Échantillon 2", etc.

Modification Pesage

- 1 Appuyez sur  **Pesage**.
- 2 Activez **Activer l'évaluation statistique**.

Modification Élément de pesée

- 1 Appuyez sur  **Élément de pesée**.
- 2 Importez le nom de la substance à partir des données de la tête de dosage en appuyant sur .
- 3 Réglez **Poids cible** sur 1 mg avec **Tolérance -** sur 10% et **Tolérance +** sur 20%.







Modification Automatisation







- 1 Appuyez sur  **Automatisation**.
- 2 Conservez les paramètres par défaut.

Modification Imprimer / Exp.

- 1 Conservez le paramètre **Imprimer / Exp.** par défaut.
- 2 Appuyez sur  **Enregistrer**.

Exécution de la méthode

- Une tête de dosage de poudre est fixée au module de dosage.
 - Tous les contenants et adaptateurs sont installés sur le passeur d'échantillons.
 - Les portes du tunnel sont fermées.
- 1 Sélectionnez la méthode à partir de la **Liste méthodes**.
 - 2 Appuyez sur  **Démarrer méthode**.
 - ➔ L'écran de pesage principal s'affiche avec la méthode sélectionnée.
 - 3 Appuyez sur  **Passeur d'échantillons**.
 - 4 Appuyez sur les flèches jusqu'à ce que la position d'un passeur d'échantillons contenant un flacon soit au-dessus du plateau de pesage.
 - 5 Appuyez sur  **Config emplacement** et suivez les instructions fournies par l'assistant.
 - 6 Appuyez sur  **Passeur d'échantillons**.
 - ➔ La **Emplacement de dosage** est enregistrée pour cette tâche, mais pas dans les paramètres de méthode.
 - 7 Appuyez sur  **Position Home** pour amener la **Position Home** au-dessus du plateau de pesage.
 - 8 Appuyez sur  **→ 0 ←** pour remettre la balance à zéro.
 - 9 Appuyez sur  **Démarrer** pour démarrer le procédé de pesage.
 - ➔ La tête de dosage se déplace vers la **Emplacement sûr**.
 - ➔ La balance est en cours de tarage.
 - ➔ La tête de dosage se déplace vers la **Emplacement de dosage**.
 - ➔ La substance est dosée.
 - ➔ La tête de dosage se déplace vers la **Emplacement sûr**.
 - ➔ Le résultat de pesée est saisi.
 - ➔ Le résultat est automatiquement ajouté à la **Liste résultats**.
 - ➔ Le passeur d'échantillons passe au contenant suivant. Si une position est vide sur le passeur d'échantillons (sans contenant ni adaptateur), la position est ignorée.

- ➔ Le procédé de dosage se répète jusqu'à ce que le **Nombre d'échantillons** soit atteint.
 - ➔ Une fois le dernier échantillon dosé, une fenêtre s'ouvre, indiquant en rouge toutes les positions dont le résultat de pesée affiche l'état **Pas OK**.
- 10 Appuyez sur  **Terminer**.
- ➔ La **Liste résultats** s'ouvre et affiche un récapitulatif des résultats de pesée.
- 11 Appuyez sur un échantillon pour afficher les détails.
- 12 Pour exclure l'échantillon sélectionné, appuyez sur  **Exclure résultat**.
- 13 Pour prélever l'échantillon choisi du passeur d'échantillons, appuyez sur  **Élément à retirer** (ou  **Élément à retirer**, si le paramètre **Chargement/déchargement** du passeur d'échantillons a été défini sur **Côté gauche**), voir [Modules/Dosage ▶ page 125].
- ➔ Le passeur d'échantillons déplace l'échantillon choisi vers la zone de déchargement.
- 14 Ouvrez le tunnel pour prélever l'échantillon.
- 15 Appuyez sur  **Terminer** pour ouvrir les options d'impression.
- ➔ La boîte de dialogue **Terminer tâche** apparaît.
- 16 Imprimez ou exportez les résultats si nécessaire.
- 17 Appuyez sur  **Terminer**.
- ➔ La tête de dosage se déplace vers la **Position Home**.
 - ➔ À la fin de la tâche, les résultats sont supprimés de la **Liste résultats**.

5.2.10 Méthode "Prép. solution automatique"

Les opérations décrites dans cette section sont disponibles uniquement sur les balances automatiques. Les opérations automatiques liées au dosage sont effectuées à l'aide d'un ou plusieurs des éléments suivants :

- Module de dosage Q3
- Module pour liquides QLX3
- Passeur d'échantillons QS3

Remarque

Bien que les méthodes de type **Dosage automatique** et **Prép. solution automatique** ne puissent être exécutées que sur les balances automatiques, il est possible de les créer et de les modifier sur une balance d'analyse XPR, puis de les copier sur votre balance automatique.

Les méthodes **Prép. solution automatique** et **Prép. solution auto. avec élém.** sont utilisées pour préparer une solution dans laquelle au moins un des composants est dosé automatiquement. Lorsque l'on utilise **Dis-soudre**, un soluté est dissous dans un solvant. Lorsque l'on utilise **Diluer solution**, du solvant est ajouté à une solution pour diluer sa concentration.

Les paramètres de l'élément de pesée, par exemple le poids cible et les tolérances, peuvent être définis pour un ou plusieurs éléments de pesée. Il existe deux méthodes différentes :

- **Prép. solution automatique:**
 - sélectionnez cette méthode si vous souhaitez travailler avec un seul ensemble de paramètres.
- **Prép. solution auto. avec élém.:**
 - sélectionnez cette méthode si vous souhaitez définir les paramètres de plusieurs éléments de pesée. Une méthode comprenant plusieurs éléments de pesée est particulièrement utile lorsque la tâche de pesage consiste en une série de pesées, chacune ayant ses propres paramètres, tels que le poids cible, les tolérances, etc. Pour plus d'informations, voir [Utilisation de méthodes avec plusieurs éléments de pesée (détaillés) ▶ page 67].

Méthodes	
Liste méthodes	mon pesage général 24/06/2022
Opér. manuelles	mon pesage d'intervalle 24/06/2022
Tâches	ma prép. solution 24/06/2022
Tests	
Ajustages	
<p>Supprimer Cloner Éditer Nouveau Imprimer Démarrer méthode</p>	

Pour plus d'informations sur les réglages des méthodes :

Voir aussi à ce sujet

🔗 Paramètres : méthode "Prép. solution automatique" ▶ page 202

5.2.10.1 Création d'une méthode "Prép. solution automatique"

☰ Navigation : ▼ Méthodes > ☰] Liste méthodes

- Un module de dosage Q3 ou un module pour liquides QLX3 est installé sur la balance.
 - Si vous dosez un liquide, assurez-vous qu'un **Profil tolérance** est disponible avec un maximum de quatre chiffres. Si vous utilisez une balance avec une précision d'affichage de six chiffres, réglez la **Valid. val. mesure** sur **Rapide** ou **Très rapide**. Pour créer un nouveau **Profil tolérance**, voir [Profils de tolérance ▶ page 98].
- 1 Appuyez sur **+ Nouveau** dans la barre d'action.
 - ➔ L'assistant de méthode s'ouvre, en commençant par **1. Type méthode**.
 - 2 Appuyez sur **Type de méthode** et sélectionnez le type de méthode **Prép. solution automatique** ou **Prép. solution auto. avec élém..**
 - 3 Appuyez sur **→ Suivant**.
 - ➔ L'assistant de méthode ouvre la section **2. Identification**.
 - 4 Définissez le **Nom de méthode** et le **Descrip. résultat**, puis appuyez sur **→ Suivant**.
 - ➔ L'assistant de méthode ouvre la section **3. Configuration**.
 - 5 Sélectionnez un **Profil de tolérance** et/ou un **Profil de tol. (liquide)**. Appuyez sur **→ Suivant**.
 - ➔ L'assistant de méthode ouvre la section **4. Enregistrement**.
 - ➔ Si vous configurez une méthode contenant plusieurs éléments de pesée, l'assistant ouvrira la section **4. Éléments pesée**.
 - 6 Sélectionnez un élément de pesée dans la liste et renseignez les champs **Composant 1** et **Composant 2**. Il est possible de saisir manuellement la **Substance** ou de la copier à partir de la tête de dosage fixée, en appuyant sur **📄**.
 - 7 Pour ajouter un élément de pesée, appuyez sur **+ Élément** ou sur **■ Cloner**.
 - 8 Appuyez sur **→ Suivant**.
 - ➔ L'assistant de méthode ouvre la section **5. Enregistrement**.
 - 9 Appuyez sur **✓ Terminer** pour enregistrer la nouvelle méthode.
 - ➔ La méthode a été créée et apparaît dans la liste.



5.2.10.2 Préparation d'une solution (dissolution) avec le module de dosage Q3

Cette section présente un exemple de préparation d'une solution en dissolvant une poudre dans un solvant. La poudre et le liquide sont dosés avec le module de dosage Q3. La concentration cible et le poids total de la solution sont spécifiés dans les paramètres de la méthode ; l'assistant calcule automatiquement le poids des deux composants. Dans ce cas, la hauteur de la tête de dosage est ajustée sans la détection optique.

Configuration de la méthode

- Un module de dosage Q3 est installé sur la balance.
 - Une tête de dosage de poudre est fixée au module de dosage.
 - Une méthode **Prép. solution automatique** a été créée.
- 1 Ouvrez la section **Méthodes**.
 - 2 Sélectionnez une méthode **Prép. solution automatique** dans la **Liste méthodes**.
 - 3 Appuyez sur  **Éditer**.

Modification Solution

- Un contenant (généralement, avec adaptateur et ErgoClip choisi) est placé sur le plateau de pesage. L'ouverture du contenant est alignée sur l'extrémité de la tête de dosage.
- 1 Appuyez sur  **Solution**.
 - 2 Réglez **HeightDetect** sur **Inactif**.
 - 3 Réglez **Emplacement sûr** sur **Actif**.
 - 4 Appuyez sur  **Config emplacement** et suivez les instructions fournies par l'assistant.
 - ➔ La **Emplacement de dosage** est enregistrée dans les paramètres de la méthode et sera utilisée à chaque exécution de la méthode.
 - 5 Réglez **Type** sur **Dissoudre**.
 - 6 Vérifiez que **Unité de concentration** est réglé sur **mg/g**.
 - 7 Réglez **Unité conc. volumétrique** sur **mg/ml**.
 - 8 Activez **Utiliser la densité de la tête de dosage**.
 - 9 Activez **Vérifier l'absence de trop-plein**.
 - 10 Réglez **Date de production** sur **Date actuelle**.
 - 11 Réglez **Date d'expiration** sur **Période** et **Période** sur 180 jours.
 - 12 Vérifiez que **Type de pesage** de **Composant 1** est réglé sur **Dosage automatique**.

Pour plus d'informations au sujet de la hauteur de la tête de dosage, voir [Réglage de la hauteur de la tête de dosage ▶ page 101].

Modification Format ID

- 1 Appuyez sur  **Format ID**.
- 2 Conservez les paramètres par défaut.

Modification Pesage

- 1 Appuyez sur  **Pesage**.
- 2 Assurez-vous que le **Profil de tol. (liquide)** sélectionné utilise un maximum de quatre chiffres. Si vous utilisez une balance avec une précision d'affichage de six chiffres, la **Valid. val. mesure** doit être réglée sur **Rapide** ou **Très rapide**.

Modification Élément de pesée

- 1 Appuyez sur  **Élément de pesée**.
- 2 Réglez **Concentration cible** sur 1 mg/g, par exemple.
- 3 Réglez **Poids cible** sur 10 g, par exemple.

- 4 Importez le nom de la substance pour **Composant 1** depuis les données de la tête de dosage en appuyant sur .
- 5 Notez que le champ **Poids cible** de **Composant 1** est en lecture seule. Il est calculé en fonction des paramètres cibles de la solution.
- 6 Réglez **Tolérance -** et **Tolérance +** sur 5%.
- 7 Saisissez manuellement le nom de la substance du **Composant 2**.

 **Remarque**

Le nom de la substance figurant sur la tête de dosage doit correspondre à celui de la substance utilisée comme paramètre dans la méthode, si celle-ci a été spécifiée.



Modification Automatisation

- 1 Appuyez sur  **Automatisation**.
- 2 Conservez les paramètres par défaut.





Modification Imprimer / Exp.



- 1 Conservez le paramètre **Imprimer / Exp.** par défaut.
- 2 Appuyez sur  **Enregistrer**.

Exécution de la méthode

- Une tête de dosage de poudre est fixée au module de dosage.
 - Une pompe QL3 est connectée à la balance.
 - Un flacon contenant le solvant requis et la tête de dosage de liquide est fixé à la pompe.
- 1 Sélectionnez la méthode à partir de la **Liste méthodes**.
 - 2 Appuyez sur  **Démarrer méthode**.
 - ➔ L'écran de pesage principal s'affiche avec la méthode sélectionnée.
 - 3 Pour modifier les paramètres de la solution, appuyez sur . Enregistrez en appuyant sur  **OK**.

 **Remarque**

La modification des paramètres de la solution via l'écran de pesage s'appliquera à cette tâche, mais les modifications ne seront pas enregistrées dans la méthode.
 - 4 Appuyez sur  **OK**.
 - 5 Retirez le contenant du plateau de pesage. Si vous utilisez un ErgoClip, laissez-le installé avec l'adaptateur (le cas échéant).
 - 6 Fermez le pare-brise.
 - 7 Appuyez sur  **0**  pour remettre la balance à zéro.
 - 8 Placez le contenant sur le plateau de pesage ou sur l'ErgoClip/adaptateur.
 - 9 Fermez le pare-brise.
 - 10 Appuyez sur  **Démarrer**.
 - ➔ La tête de dosage se déplace vers la **Emplacement sûr**.
 - ➔ La balance est en cours de tarage.
 - ➔ La tête de dosage se déplace vers la **Emplacement de dosage**.
 - ➔ La substance est dosée.
 - ➔ La tête de dosage se déplace vers la **Emplacement sûr**.
 - ➔ Le résultat de pesée est saisi.
 - ➔ La tête de dosage se déplace vers la **Position Home**.
 - 11 Retirez la tête de dosage de poudre du module de dosage Q3 et fixez la tête de dosage de liquide.
 - ➔ La tête de dosage se déplace vers la **Emplacement sûr**.
 - ➔ La balance est en cours de tarage.
 - ➔ La tête de dosage se déplace vers la **Emplacement de dosage**.
 - ➔ La substance est dosée.

- ➔ La tête de dosage se déplace vers la **Emplacement sûr**.
 - ➔ Le résultat de pesée est saisi.
 - ➔ La tête de dosage se déplace vers la **Position Home**.
- 12 Appuyez sur  **Terminer** pour ouvrir les options d'impression.
- ➔ La boîte de dialogue **Terminer tâche** apparaît.
- 13 Imprimez ou exportez les résultats si nécessaire.
- 14 Appuyez sur  **Terminer**.
- ➔ À la fin de la tâche, les résultats sont supprimés de la **Liste résultats**.
 - ➔ La tête de dosage se déplace vers la **Position Home**.

5.2.10.3 Réalisation d'une dilution avec le module pour liquides QLX3

Cette section présente un exemple de dilution à l'aide du module pour liquides QLX3. Une certaine quantité de solution initiale est pesée manuellement. C'est le cas en général si l'on ne dispose que d'une petite quantité de solution initiale. En fonction d'un facteur de dilution défini par l'utilisateur, le solvant est ajouté via une tête de dosage pour liquides.

Configuration de la méthode

- Un module pour liquides QLX3 est installé sur la balance.
 - Une méthode **Prép. solution automatique** a été créée.
- 1 Ouvrez la section **Méthodes**.
 - 2 Sélectionnez une méthode **Prép. solution automatique** dans la **Liste méthodes**.
 - 3 Appuyez sur  **Éditer**.

Modification Solution

- 1 Appuyez sur  **Solution**.
- 2 Réglez **Type** sur **Diluer solution**.
- 3 Saisissez une **Unité de concentration** quelconque, par exemple, mg/g.
- 4 Remplissez la **Conc. solution initiale**, par exemple 1 mg/g.
- 5 Activez **Vérifier l'absence de trop-plein**.
- 6 Vérifiez que le **Type de pesage** du **Composant 1** est réglé sur **Pesage manuel**.

Modification Format ID

- 1 Appuyez sur  **Format ID**.
- 2 Conservez les paramètres par défaut.

Modification Pesage

- 1 Appuyez sur  **Pesage**.
- 2 Assurez-vous que le **Profil de tol. (liquide)** sélectionné utilise un maximum de quatre chiffres. Si vous utilisez une balance avec une précision d'affichage de six chiffres, la **Valid. val. mesure** doit être réglée sur **Rapide** ou **Très rapide**.

Modification Élément de pesée

- 1 Appuyez sur  **Élément de pesée**.
- 2 Réglez **Facteur de dilution** sur 10, par exemple.
- 3 Réglez **Poids cible** sur 10 g, par exemple.
- 4 Saisissez manuellement le nom de la solution initiale dans le champ **Substance** du **Composant 1**.
- 5 Réglez les options **Tolérance +** et **Tolérance -** du **Composant 1** sur 10% par exemple.

Modification Automatisation

- 1 Appuyez sur  **Automatisation**.

2 Conservez les paramètres par défaut.

Modification Imprimer / Exp.

1 Conservez le paramètre **Imprimer / Exp.** par défaut.

2 Appuyez sur **✓ Enregistrer**.

Exécution de la méthode

- Une pompe QL3 est connectée à la balance.
 - Un flacon contenant le solvant requis et la tête de dosage de liquide est fixé à la pompe.
 - La tête de dosage pour liquides est fixée au module pour liquides QLX3.
 - Le plateau de pesage ou l'ErgoClip/adaptateur est installé et vide.
- 1 Sélectionnez la méthode à partir de la **Liste méthodes**.
 - 2 Appuyez sur **▶ Démarrer méthode**.
 - ➔ L'écran de pesage principal s'affiche avec la méthode sélectionnée.
 - 3 Pour modifier les paramètres de la solution, appuyez sur **⚙**. Enregistrez en appuyant sur **✓ OK**.

ℹ Remarque
La modification des paramètres de la solution via l'écran de pesage s'appliquera à cette tâche, mais les modifications ne seront pas enregistrées dans la méthode.
 - 4 Appuyez sur **→0←** pour remettre la balance à zéro.
 - 5 Lorsque vous êtes prêt à commencer la pesée, appuyez sur **✓ OK**.
 - 6 Placez le contenant sur le plateau de pesage ou sur l'ErgoClip/adaptateur.
 - 7 Fermez le pare-brise.
 - 8 Appuyez sur **✓OK** pour tarer la balance.
 - ➔ La balance est en cours de tarage.
 - 9 Pesez manuellement la quantité du **Composant 1** comme indiqué dans le champ **Poids cible** sur le SmartTrac.
 - 10 Appuyez sur **+ Ajouter résultat**.
 - ➔ Le résultat de la pesée du **Composant 1** est enregistré dans la **Liste résultats**.
 - ➔ La balance est en cours de tarage.
 - ➔ Le liquide est ajouté au contenant pour terminer la dilution.
 - ➔ Le résultat de pesée est enregistré dans la **Liste résultats**.
 - 11 Appuyez sur **☰ Terminer** pour ouvrir les options d'impression.
 - ➔ La boîte de dialogue **Terminer tâche** apparaît.
 - 12 Imprimez ou exportez les résultats si nécessaire.
 - 13 Appuyez sur **✓ Terminer**.
 - ➔ À la fin de la tâche, les résultats sont supprimés de la **Liste résultats**.

5.2.11 Modification d'une méthode

Pour reproduire une méthode, procédez comme suit :

- 1 Ouvrez la section **Méthodes**.
- 2 Sélectionnez la méthode à modifier.
 - ➔ La couleur de ligne de la méthode choisie apparaît en bleu.
- 3 Appuyez sur **✍ Éditer**.

Pour plus d'informations sur les réglages des méthodes :

Voir aussi à ce sujet

[🔗 Réglages des méthodes de pesée ▶ page 130](#)

5.2.12 Reproduction de méthodes

Pour simplifier le processus de création d'une méthode, il est possible de copier une méthode plusieurs fois. La méthode reproduite comportera les mêmes valeurs de paramètres que la méthode d'origine. Si la méthode d'origine comprend plusieurs éléments de pesée, ceux-ci seront également copiés.



- 1 Ouvrez la section **Méthodes**.
- 2 Appuyez sur la méthode que vous souhaitez reproduire.
 - ➔ La couleur de ligne de la méthode choisie apparaît en bleu.
- 3 Appuyez sur  **Cloner**.
 - ➔ Une copie de la méthode choisie apparaît dans la liste. La méthode reproduite comporte les mêmes paramètres que la méthode originale.

Remarque

Il est possible de reproduire une méthode plusieurs fois. Le nom de la méthode reproduite reprend toujours son nom original, auquel s'ajoute un chiffre.

5.2.13 Suppression d'une méthode

Les méthodes définies en usine et les méthodes définies par l'utilisateur peuvent être supprimées si elles ne sont pas nécessaires. Pour cela, suivez les étapes suivantes :

- 1 Ouvrez la section **Méthodes**.
- 2 Appuyez sur la méthode à supprimer.
 - ➔ La couleur de ligne de la méthode choisie apparaît en bleu.
- 3 Appuyez sur  **Supprimer**.
 - ➔ Le message **Supp. la méthode et annuler les tâches ?** apparaît à l'écran.
- 4 Appuyez sur  **OK** pour supprimer la méthode choisie.
 - ➔ Le système revient à la liste de méthodes. La méthode a été supprimée et n'apparaît plus sur la liste.

Remarque





Une méthode est toujours activée en arrière-plan. Cette méthode ne peut pas être directement supprimée. Pour pouvoir la supprimer, vous devez en lancer une autre. Dès que la méthode en arrière-plan est désactivée, vous pouvez la supprimer.

5.2.14 Suppression d'une tâche

Une méthode sera considérée comme une tâche dans la section de tâche du menu des méthodes. Une tâche en cours sera mise en pause si une autre méthode (tâche) est démarrée avant la fin de celle-ci. Une tâche peut être interrompue (pause) si elle contient au moins un résultat de pesée, ou si certains paramètres de la méthode ont été modifiés.

Navigation : ▼ Méthodes > Tâches

Une tâche ne peut être supprimée que lorsqu'elle n'est pas utilisée. La méthode actuellement utilisée en arrière-plan porte le symbole  dans les listes de tâches. Pour annuler cette tâche, une autre tâche doit être activée.

- 1 Sélectionnez la tâche à supprimer et appuyez sur  **Annuler**.
 - ➔ La boîte de dialogue  **Annuler la tâche ?** s'ouvre.
- 2 Pour supprimer la tâche, appuyez sur  **OK**, pour annuler la procédure de suppression, appuyez sur  **Annuler**.

5.2.15 Utilisation de méthodes avec plusieurs éléments de pesée (détaillés)

L'utilisation de méthodes détaillées peut simplifier le flux de travail, en particulier lorsque plusieurs pesées avec différents poids cibles prédéfinis doivent être exécutées l'une après l'autre. Différentes informations telles que le poids cible et les tolérances peuvent être définies pour chaque élément de pesée au sein d'une même tâche. Cela permet de gagner du temps et d'améliorer la qualité des procédés de pesage comprenant étapes.

Afin de pouvoir utiliser plusieurs éléments de pesée dans le procédé de pesage, ceux-ci doivent être définis. Il existe deux méthodes pour créer une méthode contenant plusieurs éléments de pesée. Vous pouvez :

- définir directement les différents éléments de pesée pendant le processus de création de la méthode ; ou
- utiliser la **Liste résultats** d'une méthode en cours d'exécution pour définir une nouvelle méthode contenant plusieurs éléments de pesée.

Les méthodes suivantes utilisent plusieurs éléments de pesée :

- **Pesage général avec élém.**
- **Formulation simple avec élém.**
- **Dosage auto. avec élém.**
- **Prép. solution auto. avec élém.**

5.2.15.1 Création d'une nouvelle méthode avec plusieurs éléments de pesée (détaillés)

Cet exemple décrit comment définir plusieurs éléments de pesée pour la méthode **Pesage général avec élém.**.

- 1 Ouvrez la section **Méthodes**.
- 2 Appuyez sur **+ Nouveau** dans la barre d'action.
- 3 Appuyez sur **Type de méthode** et sélectionnez **Pesage général avec élém.**.
- 4 Suivez les instructions de l'assistant jusqu'à l'étape **4. Éléments pesée**.
 - ➔ La boîte de dialogue **4. Éléments pesée** apparaît.
- 5 Sélectionnez un élément de pesée dans la liste et renseignez les champs **ID d'échantillon**, **Unité**, **Poids cible**, **Tolérance -** et **Tolérance +**.
- 6 Appuyez sur **→ Suivant**.
- 7 Appuyez sur **✓ Terminer**.
 - ➔ La méthode a été créée et apparaît dans la liste.

5.2.15.2 Création d'une méthode détaillée à partir d'une tâche terminée

Il est possible de créer une méthode comprenant plusieurs éléments tout en exécutant une méthode comprenant un seul élément, à condition que le type de méthode le permette. Cet exemple décrit comment créer une méthode **Pesage général avec élém.** basée sur une méthode **Pesage général**.

- 1 Démarrez une méthode **Pesage général**.
- 2 Effectuez trois pesées et ajoutez les résultats à la **Liste résultats** en appuyant sur **+ Ajouter résultat**.
 - ➔ Les résultats sont enregistrés dans la **Liste résultats**.
- 3 Appuyez sur **⋮ Plus**.
- 4 Appuyez sur **📄 Enreg. comme méthode (avec éléments)**.
- 5 Définissez le **Nom de méthode**.
- 6 Appuyez sur **✓ OK**.
 - ➔ Une méthode **Pesage général avec élém.** comprenant trois éléments est créée et ajoutée à la **Liste méthodes** avec le nom défini par l'utilisateur.

5.2.15.3 Exécution d'une méthode détaillée

Une fois que la méthode comprenant plusieurs éléments a été créée, celle-ci peut être démarrée.

- 1 Ouvrez la section **Méthodes**.
- 2 Sélectionnez une méthode détaillée dans la **Liste méthodes**.
- 3 Appuyez sur **▶ Démarrer méthode**.
 - ➔ L'écran de pesage principal s'ouvre. Le poids cible et les limites de tolérance définis dans la méthode s'affichent.

5.3 Poids de contrôle

5.3.1 Définition d'un poids de test individuel

L'utilisateur doit saisir les données relatives à chaque poids de test sur la base du certificat correspondant. Cela permet à chaque poids de test externe d'être clairement associé à un certificat de vérification donné. Il est possible de configurer jusqu'à 12 poids de test externes. Ces poids de test permettent de réaliser des tests et ajustages externes.

≡ **Navigation :** ▼ **Méthodes** > 📄 **Tests** > 📄 **Poids de contrôle**

Remarque

Un poids de contrôle externe pour un calibrage externe doit peser au moins 10 % de la portée de la balance. Les poids de contrôle externes inférieurs à 10 % de la portée de la balance ne sont pas affichés sur la balance.

- La boîte de dialogue **Poids de contrôle** s'ouvre.
- 1 Appuyez sur **+ Poids de contrôle**.
- 2 Définissez les paramètres des poids de contrôle et confirmez en appuyant sur **✓ Terminer**.
- ➔ Le poids de contrôle est défini et sera disponible plus tard dans la procédure de test.

5.3.2 Définition d'un poids de test combiné

L'utilisateur peut combiner des poids de test pour atteindre une capacité qu'aucun poids de test seul n'atteint. Par exemple, il est possible de combiner un poids de 10 g et un poids de 20 g et de les utiliser comme un poids de test de 30 g. Chaque poids de test combiné peut inclure deux ou trois poids de test. La classe d'un poids combiné donné doit être au moins aussi bonne que la pire classe des poids de test individuels contenus dans ce poids combiné. Comme pour tout autre poids de test, le poids de test combiné peut être utilisé pour effectuer des tests et des ajustages externes.

≡ **Navigation :** 📄 **Méthodes** > 📄 **Tests** > 📄 **Poids de contrôle**

- La boîte de dialogue **Poids de contrôle** s'ouvre.
- Au moins deux poids de test individuels sont définis.
- 1 Appuyez sur **+ Poids combiné**.
- 2 Saisissez un **Nom du poids de contrôle**.
- 3 Sélectionnez la **Classe poids min.** pour le poids combiné.
- 4 Appuyez sur **Poids**.
 - ➔ Les poids individuels appartenant au moins à la **Classe poids min.** sont indiqués.
- 5 Sélectionnez les poids à inclure dans le poids combiné.
- 6 Appuyez sur **✓ OK**.
 - ➔ Le **Poids nominal** est calculé comme la somme des poids individuels sélectionnés.
- 7 Appuyez sur **✓ Enregistrer**.
 - ➔ Le poids de test combiné est défini et sera disponible plus tard dans la procédure de test.

5.4 Tests

Les tests de routine peuvent être réalisés pour garantir des résultats de pesée précis conformément à GWP® ou aux autres systèmes QM. Par conséquent, les tests doivent être réalisés à intervalles fixes et réguliers en fonction de votre système QM et la documentation associée aux résultats doit être traçable.

≡ **Navigation :** ▼ **Méthodes** > 📄 **Tests**

5.4.1 Aperçu des tests de routine

METTLER TOLEDO peut vous aider à définir les tests de routine à effectuer selon les exigences de vos procédés. Pour plus de renseignements, veuillez contacter votre représentant METTLER TOLEDO local.

5.4.1.1 Test Excentration de charge

L'objectif de l'essai d'excentration de charge est de vérifier que chaque écart d'excentration (écart de charge excentrée) respecte les tolérances utilisateur des modes opératoires normalisés (SOP). L'erreur d'excentration désigne un écart de la grandeur de mesure dû à l'éloignement de la charge par rapport au centre du plateau. La charge excentrée augmente avec le poids de la charge et la distance qui la sépare du centre du plateau de pesage (1). Si l'affichage reste constant lorsque la même charge est placée à différents endroits sur le plateau de pesage, la balance ne présente pas d'écart de charge excentrée.

Le résultat correspond au plus élevé des quatre écarts d'excentration déterminés (2...5).

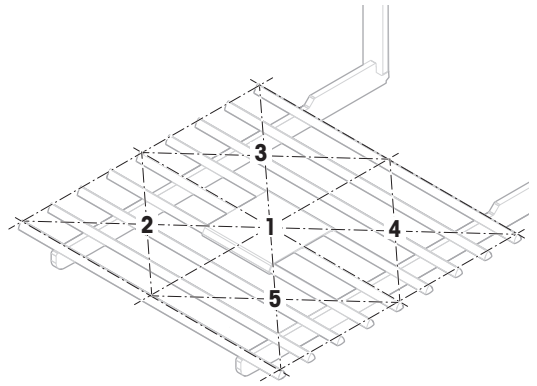

5.4.1.2 Test de répétabilité

Le test de répétabilité calcule l'écart-type d'une série de mesures avec un seul poids de test afin de déterminer la répétabilité de la balance.

La répétabilité est une mesure de la capacité d'une balance à fournir un résultat identique lors de pesages répétés d'une charge identique et dans des conditions de mesure équivalentes. Pendant le test, une charge est placée et mesurée plusieurs fois au même endroit sur le plateau de pesage. Ensuite, la différence entre les valeurs mesurées est calculée. La dispersion des résultats mesurés indique la répétabilité.

La répétabilité varie fortement en fonction des conditions ambiantes (courants d'air, fluctuations de température, vibrations), mais également de l'expérience de l'opérateur. Par conséquent, la série de mesures doit être réalisée par le même opérateur, au même emplacement, dans des conditions ambiantes constantes et sans interruption.

Les types de tests suivants sont disponibles :

- **Répétab. - 1 PT** : permet de tester la répétabilité de la balance à un point de test, sans poids de tare.
- **Répétab. - Tare - 1 PT** : permet de tester la répétabilité de la balance à un point de test, avec un poids de tare.
- **Rép. auto.- Tare- 1 PT** : Pour de tester la répétabilité automatisée de la balance à un point de test, avec un poids de tare. Ce test n'est disponible que pour les balances automatiques et doit être effectué avec la tête pour test avec poids.

5.4.1.3 Test de sensibilité

La sensibilité de la balance définit l'écart entre la valeur mesurée par la balance et la charge réelle. Le test de sensibilité vous permet de mesurer la sensibilité au moyen d'un ou de deux points de mesure.

Les types de tests suivants sont disponibles :

- **Sensib. - 1 PT** : permet de tester la sensibilité de la balance à un point de test, sans poids de tare.
- **Sensib. - 2 PT** : permet de tester la sensibilité de la balance à deux points de test, sans poids de tare.
- **Sensib. - Tare - 1 PT** : permet de tester la sensibilité de la balance à un point de test, avec un poids de tare.
- **Sensib. - Tare - 2 PT** : permet de tester la sensibilité de la balance à deux points de test, avec un poids de tare.

5.4.2 Création d'un nouveau test

Avant qu'un test puisse être effectué, la configuration de test doit être définie. Un assistant test vous guide pas à pas tout au long du processus.

- 1 Ouvrez la section **Méthodes**.
- 2 Appuyez sur **Tests**.
- 3 Appuyez sur **+ Nouveau**.

- ➔ L'assistant **Créer un nouveau test** démarre.
- Sélectionnez le type de test.
 - 5 Naviguez dans le procédé en utilisant le bouton ➔ **Suivant** pour passer à l'étape suivante ou le bouton ← **Précédent** pour revenir à l'étape précédente.

Pour obtenir les détails relatifs aux réglages des tests :

Voir aussi à ce sujet

 Paramètres Tests ▶ page 216

5.4.3 Réalisation d'un test



AVIS

Résultats de pesée incorrects en raison d'une mauvaise manipulation des poids de test.

- Ne manipulez les poids de test qu'avec des gants, des pinces brucelles, des fourches pour poids ou des poignées porte-poids.

Vous pouvez lancer un essai d'excentration de charge, un test de répétabilité ou un test de sensibilité. Les tests à effectuer et le moment de leur lancement dépendent de leurs procédés de pesage respectifs. Mettler-Toledo GmbH peut vous aider à définir les tests de routine à effectuer selon les exigences de vos procédés. Pour plus de renseignements, veuillez contacter votre représentant METTLER TOLEDO local.

Moments auxquels des tests peuvent être effectués :

- Après le nettoyage
- Après une mise à jour du logiciel
- Chaque jour avant de mettre en fonctionnement
- Selon le propre SOP

Exigences :

- Au moins un poids de test est défini.
- Au moins un test de sensibilité, un test de répétabilité ou un essai d'excentration de charge est créé.

Tous les poids de test ou cuves illustrés ci-après sont des exemples. L'apparence réelle des poids de test ou des cuves peut être différente.

Voir aussi à ce sujet

 Définition d'un poids de test individuel ▶ page 68

 Définition d'un poids de test combiné ▶ page 68

5.4.3.1 Réalisation d'un « test Excentration de charge »

- Ouvrez la section **Méthodes**.
- Appuyez sur  **Tests**.
 - ➔ Les tests définis auparavant s'affichent dans la liste.
- Sélectionnez l'essai d'excentration de charge que vous souhaitez réaliser et appuyez sur ► **Démarrer**.
 - ➔ La séquence de test démarre.
- Assurez-vous que le plateau de pesage est vide et propre. Ayez à portée de main : le poids de test, les gants et les outils appropriés pour manipuler le poids de test.
- Lorsque tous les prérequis sont satisfaits, appuyez sur ✓ **OK**.
- Assurez-vous que le plateau de pesage est vide et appuyez sur ✓ **OK**.
 - ➔ La porte se ferme automatiquement (en fonction des réglages de la porte) et la balance démarre une remise à zéro automatique.

- 7 Choisissez un poids de test disponible
- ou -
ajoutez un nouveau poids de test et appuyez sur **✓ OK**.

- 8 Ouvrez la porte et placez avec précaution le poids de contrôle (1) en position 1, au milieu du plateau de pesage (2).

- ➔ La mesure commence par l'opération **Capture du poids...**
- ➔ La porte se ferme automatiquement (selon les réglages de la porte).
- ➔ Une fois la mesure terminée, la porte s'ouvre automatiquement (selon les réglages de la porte).
- ➔ Le résultat de la première mesure est ajouté à la **Liste résultats** à la **Position 1**.

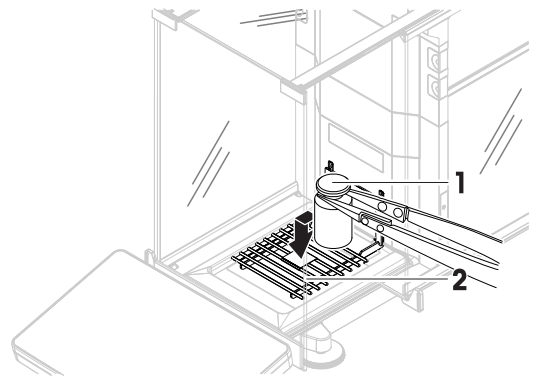

- 9 Soulevez le poids de test et déplacez à la position 2 (angle avant gauche du plateau de pesage).

- ➔ La mesure commence par l'opération **Capture du poids...**
- ➔ La porte se ferme automatiquement (selon les réglages de la porte).
- ➔ Une fois la mesure terminée, la porte s'ouvre automatiquement (selon les réglages de la porte).
- ➔ Le résultat de la deuxième mesure est ajouté à la **Liste résultats** à la **Position 2**.

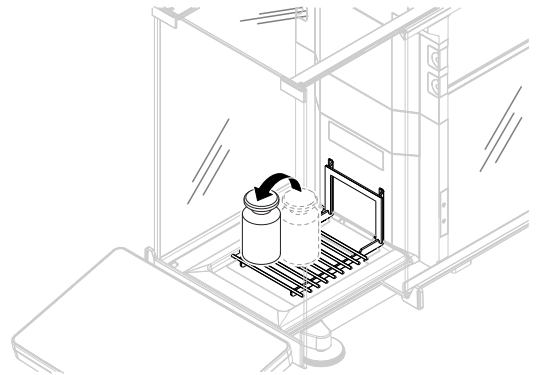

- 10 Soulevez le poids de test et déplacez à la position 3 (angle arrière gauche du plateau de pesage).

- ➔ La mesure commence par l'opération **Capture du poids...**
- ➔ La porte se ferme automatiquement (selon les réglages de la porte).
- ➔ Une fois la mesure terminée, la porte s'ouvre automatiquement (selon les réglages de la porte).
- ➔ Le résultat de la troisième mesure est ajouté à la **Liste résultats** à la **Position 3**.

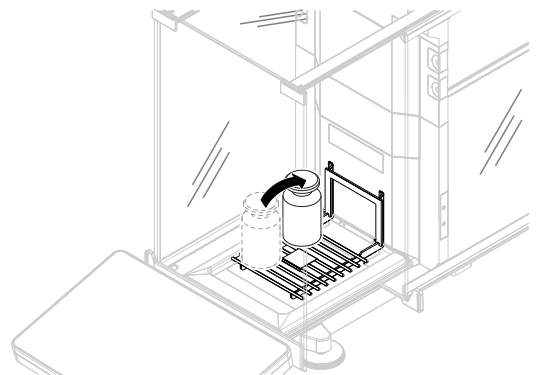

- 11 Soulevez le poids de test et déplacez à la position 4 (angle arrière droit du plateau de pesage).

- ➔ La mesure commence par l'opération **Capture du poids...**
- ➔ La porte se ferme automatiquement (selon les réglages de la porte).
- ➔ Une fois la mesure terminée, la porte s'ouvre automatiquement (selon les réglages de la porte).
- ➔ Le résultat de la quatrième mesure est ajouté à la **Liste résultats** à la **Position 4**.

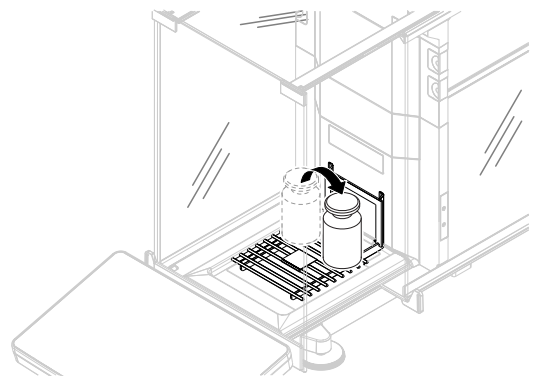

- 12 Soulevez le poids de test et déplacez à la position 5 (angle avant droit du plateau de pesage).
- ➔ La mesure commence par l'opération **Capture du poids...**
 - ➔ La porte se ferme automatiquement (selon les réglages de la porte).
 - ➔ Une fois la mesure terminée, la porte s'ouvre automatiquement (selon les réglages de la porte).
 - ➔ Le résultat de la cinquième mesure est ajouté à la **Liste résultats** à la **Position 5**.
 - ➔ L'essai d'excentration de charge est terminé.

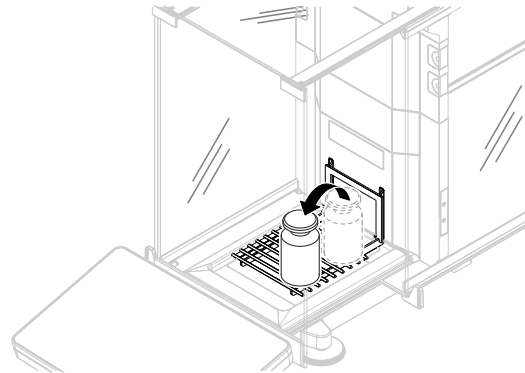

- 13 Retirez le poids de test avec précaution et appuyez sur **✓ OK**.
- ➔ La porte se ferme automatiquement (en fonction des réglages de la porte) et la balance démarre une remise à zéro automatique.
- 14 Lorsque la procédure du test est terminée, appuyez sur **Terminer**.
- ➔ La boîte de dialogue des résultats s'ouvre.
- 15 Pour imprimer les résultats, appuyez sur **Imprimer**. Pour terminer le test, appuyez sur **✓ Terminer**.

Résultat de test

Si le test échoue, voir "Dépannage", cherchez l'erreur, corrigez-la et procédez à un nouveau test. Si le test échoue à nouveau, contactez un représentant METTLER TOLEDO.

Voir aussi à ce sujet

Paramètres : Excentration de charge ▶ page 216

5.4.3.2 Réalisation d'un "Test de répétabilité"

Cette section décrit tous les tests de répétabilité. Le test à utiliser dépend de l'objectif du test.

Répétabilité - 1 point de test

- 1 Ouvrez la section **Méthodes**.
- 2 Appuyez sur **Tests**.
 - ➔ Les tests définis auparavant s'affichent dans la liste.
- 3 Sélectionnez le test de répétabilité que vous souhaitez réaliser et appuyez sur **▶ Démarrer**.
 - ➔ La séquence de test démarre.
- 4 Assurez-vous que le plateau de pesage est vide et propre. Ayez à portée de main : le poids de test, les gants et les outils appropriés pour manipuler le poids de test.
- 5 Lorsque tous les prérequis sont satisfaits, appuyez sur **✓ OK**.
- 6 Assurez-vous que le plateau de pesage est vide et appuyez sur **✓OK**.
 - ➔ La porte se ferme automatiquement (en fonction des réglages de la porte) et la balance démarre une remise à zéro automatique.
- 7 Choisissez un poids de test disponible
 - ou -
 - ajoutez un nouveau poids de test et appuyez sur **✓ OK**.

8 Ouvrez la porte et placez le poids de contrôle (1) avec précaution sur le plateau de pesage (2).

- ➔ La mesure commence par l'opération **Capture du poids...**
- ➔ La porte se ferme automatiquement (selon les réglages de la porte).
- ➔ Une fois la mesure terminée, la porte s'ouvre automatiquement (selon les réglages de la porte).
- ➔ Le résultat de la mesure est ajouté à la **Liste résultats**.

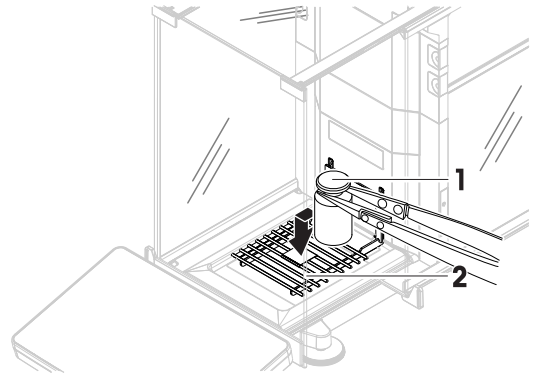

9 Retirez le poids de test avec précaution et appuyez sur **✓ OK**.

- ➔ La porte se ferme automatiquement (en fonction des réglages de la porte) et la balance démarre une remise à zéro automatique.
- ➔ Selon le **Nombre répétitions** défini, vous devrez répéter les deux dernières étapes un certain nombre de fois.

10 Lorsque la procédure du test est terminée, appuyez sur **Terminer**.

- ➔ La boîte de dialogue des résultats s'ouvre.

11 Pour imprimer les résultats, appuyez sur **Imprimer**. Pour terminer le test, appuyez sur **✓ Terminer**.

Répétabilité - Tare - 1 point de test

1 Ouvrez la section **Méthodes**.

2 Appuyez sur **Tests**.

- ➔ Les tests définis auparavant s'affichent dans la liste.

3 Sélectionnez le test de répétabilité que vous souhaitez réaliser et appuyez sur **▶ Démarrer**.

- ➔ La séquence de test démarre.

4 Assurez-vous que le plateau de pesage est vide et propre. Ayez à portée de main : le poids de test, les gants et les outils appropriés pour manipuler le poids de test.

5 Lorsque tous les prérequis sont satisfaits, appuyez sur **✓ OK**.

6 Assurez-vous que le plateau de pesage est vide et appuyez sur **✓OK**.

- ➔ La porte se ferme automatiquement (en fonction des réglages de la porte) et la balance démarre une remise à zéro automatique.

7 Choisissez un poids de test/contenant de test disponible

- ou -

ajout d'un nouveau poids de test/contenant de test.

8 Placez le poids de test/conteneur de test (1) au centre du plateau de pesage (2) et appuyez sur **✓ OK**.

- ➔ La porte se ferme automatiquement (en fonction des réglages de la porte) et la mesure commence par l'opération **Tarage en cours....**
- ➔ Une fois le tarage terminé, la porte s'ouvre automatiquement (selon les réglages de la porte).
- ➔ Le résultat du tarage est ajouté à la **Liste résultats**.

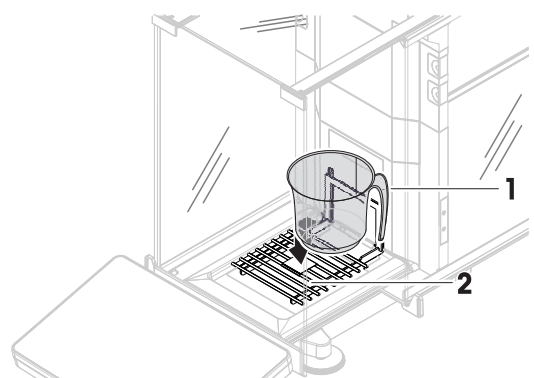

- 9 Placez le poids de contrôle (3) avec précaution sur le plateau de pesage ou dans le récipient de tare (4).
- ➔ La mesure commence par l'opération **Capture du poids...**
 - ➔ La porte se ferme automatiquement (selon les réglages de la porte).
 - ➔ Une fois la mesure terminée, la porte s'ouvre automatiquement (selon les réglages de la porte).
 - ➔ Le résultat de la mesure est ajouté à la **Liste résultats**.

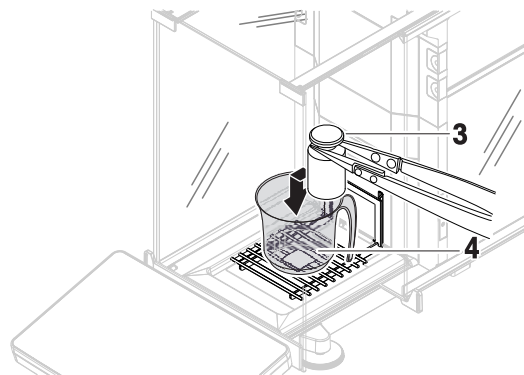

- 10 Enlevez le poids de contrôle et laissez le contenant sur le plateau de pesage.
- ➔ La porte se ferme automatiquement (en fonction des réglages de la porte) et la mesure commence par l'opération **Tarage en cours...**
 - ➔ Une fois le tarage terminé, la porte s'ouvre automatiquement (selon les réglages de la porte).
 - ➔ Le résultat du tarage est ajouté à la **Liste résultats**.

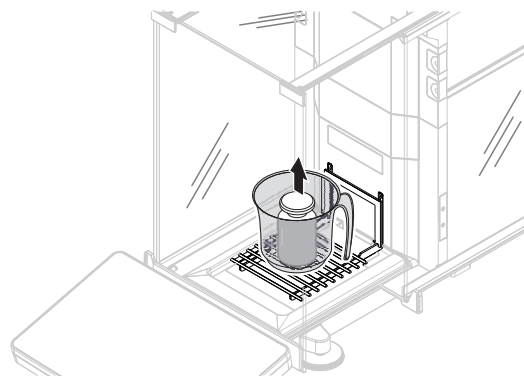

- 11 Placez le poids de contrôle (3) avec précaution sur le plateau de pesage ou dans le récipient de tare (4).
- ➔ La mesure commence par l'opération **Capture du poids...**
 - ➔ La porte se ferme automatiquement (selon les réglages de la porte).
 - ➔ Une fois la mesure terminée, la porte s'ouvre automatiquement (selon les réglages de la porte).
 - ➔ Le résultat de la mesure est ajouté à la **Liste résultats**.
 - ➔ Selon le **Nombre répétitions** défini, vous devrez répéter les deux dernières étapes un certain nombre de fois.

12 Lorsque la procédure du test est terminée, appuyez sur  **Terminer**.

- ➔ La boîte de dialogue des résultats s'ouvre.

13 Pour imprimer les résultats, appuyez sur  **Imprimer**. Pour terminer le test, appuyez sur  **Terminer**.

Résultat de test

Si le test échoue, voir "Dépannage", cherchez l'erreur, corrigez-la et procédez à un nouveau test. Si le test échoue à nouveau, contactez un représentant METTLER TOLEDO.



Répétabilité automatisée - Tare - 1 point de test

Le test de répétabilité automatisé est effectué avec la tête pour test avec poids, disponible en tant qu'accessoire, voir [Accessoires ▶ page 252]. Pour plus d'informations sur la configuration de la tête pour test avec poids, consultez le manuel de référence fourni avec celle-ci.

5.4.3.3 Réalisation d'un "Test de sensibilité"

Cette section décrit deux des quatre tests de sensibilité possibles. Le test à utiliser dépend de l'objectif du test. La procédure des tests à deux points est similaire, mais des poids et des récipients de contrôle supplémentaires sont nécessaires.

Sensibilité - 1 point de test

- 1 Ouvrez la section **Méthodes**.
- 2 Appuyez sur  **Tests**.
 - ➔ Les tests définis auparavant s'affichent dans la liste.
- 3 Sélectionnez le test de sensibilité que vous souhaitez réaliser et appuyez sur  **Démarrer**.

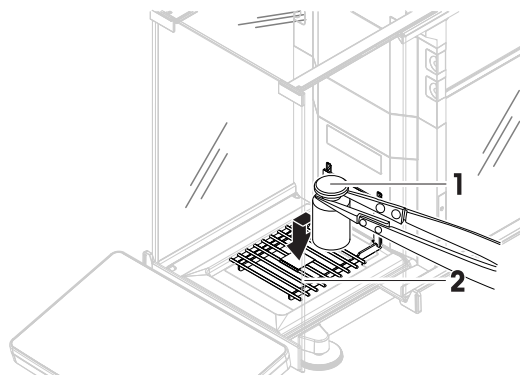

- ➔ La séquence de test démarre.
- 4 Assurez-vous que le plateau de pesage est vide et propre. Ayez à portée de main : le poids de test, les gants et les outils appropriés pour manipuler le poids de test.
- 5 Lorsque tous les prérequis sont satisfaits, appuyez sur **✓ OK**.
- 6 Assurez-vous que le plateau de pesage est vide et appuyez sur **✓OK**.
 - ➔ La porte se ferme automatiquement (en fonction des réglages de la porte) et la balance démarre une remise à zéro automatique.
- 7 Choisissez un poids de test disponible
 - ou -
 - ajoutez un nouveau poids de test et appuyez sur **✓ OK**.
- 8 Ouvrez la porte et placez le poids de contrôle (1) avec précaution sur le plateau de pesage (2).
 - ➔ La mesure commence par l'opération **Capture du poids....**
 - ➔ La porte se ferme automatiquement (selon les réglages de la porte).
 - ➔ Une fois la mesure terminée, la porte s'ouvre automatiquement (selon les réglages de la porte).
 - ➔ Le résultat de la mesure est ajouté à la **Liste résultats**.
- 9 Lorsque la procédure du test est terminée, appuyez sur **Terminer**.
 - ➔ La boîte de dialogue des résultats s'ouvre.
- 10 Pour imprimer les résultats, appuyez sur **Imprimer**. Pour terminer le test, appuyez sur **✓ Terminer**.

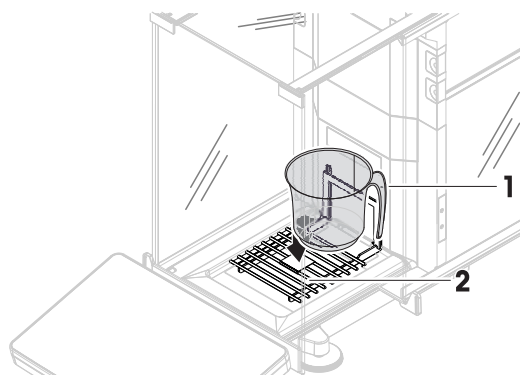

Sensibilité - tare - 1 point de test

- 1 Ouvrez la section **Méthodes**.
- 2 Appuyez sur **Tests**.
 - ➔ Les tests définis auparavant s'affichent dans la liste.
- 3 Sélectionnez le test de sensibilité que vous souhaitez réaliser et appuyez sur **Démarrer**.
 - ➔ La séquence de test démarre.
- 4 Assurez-vous que le plateau de pesage est vide et propre. Ayez à portée de main : le poids de test, les gants et les outils appropriés pour manipuler le poids de test.
- 5 Lorsque tous les prérequis sont satisfaits, appuyez sur **✓ OK**.
- 6 Assurez-vous que le plateau de pesage est vide et appuyez sur **✓OK**.
 - ➔ La porte se ferme automatiquement (en fonction des réglages de la porte) et la balance démarre une remise à zéro automatique.
- 7 Choisissez un poids de test/contenant de test disponible
 - ou -
 - ajout d'un nouveau poids de test/contenant de test.
- 8 Placez le poids de test/conteneur de test (1) au centre du plateau de pesage (2) et appuyez sur **✓ OK**.
 - ➔ La porte se ferme automatiquement (en fonction des réglages de la porte) et la mesure commence par l'opération **Tarage en cours....**
 - ➔ Une fois le tarage terminé, la porte s'ouvre automatiquement (selon les réglages de la porte).
 - ➔ Le résultat du tarage est ajouté à la **Liste résultats**.



- 9 Placez le poids de contrôle (3) avec précaution sur le plateau de pesage ou dans le récipient de tare (4).
 - ➔ La mesure commence par l'opération **Capture du poids...**
 - ➔ La porte se ferme automatiquement (selon les réglages de la porte).
 - ➔ Une fois la mesure terminée, la porte s'ouvre automatiquement (selon les réglages de la porte).
 - ➔ Le résultat de la mesure est ajouté à la **Liste résultats**.
- 10 Lorsque la procédure du test est terminée, appuyez sur  **Terminer**.
 - ➔ La boîte de dialogue des résultats s'ouvre.
- 11 Pour imprimer les résultats, appuyez sur  **Imprimer**. Pour terminer le test, appuyez sur  **Terminer**.

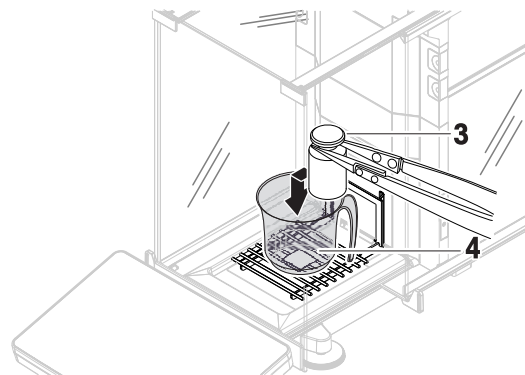

Résultat de test

Si le test échoue, voir "Dépannage", cherchez l'erreur, corrigez-la et procédez à un nouveau test. Si le test échoue à nouveau, contactez un représentant METTLER TOLEDO.

Voir aussi à ce sujet

 Paramètres : Test de sensibilité ▶ page 223

5.4.4 Modification d'un test



Un test ne peut être modifié que lorsqu'il n'est pas en cours d'exécution.

 **Navigation** : ▼ **Méthodes** >  **Tests**



- 1 Sélectionnez le test à modifier dans la liste et appuyez sur  **Éditer**.
 - ➔ Les paramètres de test s'ouvrent.
- 2 Modifiez les paramètres de test.

5.4.5 Impression des résultats du test

Vous pouvez imprimer un test manuellement, indépendamment de l'activation ou non du paramètre **Impression auto**, dans la configuration du test. Pour cela, suivez les étapes suivantes :

- 1 Ouvrez la section **Méthodes**.
- 2 Appuyez sur  **Tests**.
 - ➔ La liste de tests s'ouvre.
- 3 Sélectionnez le test à imprimer et appuyez sur  **Imprimer tout**.
 - ➔ Le test est imprimé.

5.4.6 Suppression d'un test

- 1 Ouvrez la section **Méthodes**.
- 2 Appuyez sur  **Tests**.
 - ➔ La liste de tests s'ouvre.
- 3 Sélectionnez le test à supprimer.
- 4 Appuyez sur  **Supprimer**.
 - ➔ La section **Supprimer le test de routine** s'ouvre. Le message **Voulez-vous vraiment suppr. le test de routine sélectionné ?** apparaît.

- 5 Appuyez sur **✓ Oui** pour supprimer le test. Appuyez sur **✗ Non** pour annuler le procédé de suppression.
➔ Après avoir supprimé le test, le système revient à la liste de tests. Le test a été supprimé et n'apparaît plus sur la liste.

Les tests en cours d'exécution sont marqués du symbole  et ne peuvent pas être supprimés. Pour supprimer un test, il doit être terminé ou un autre test doit être activé. Pour supprimer un test, procédez comme suit :

5.4.7 Consultation de l'historique des tests

☰ **Navigation** : ▶ **Menu Balance** >  **Historique** >  **Tests**

- Sélectionnez un test.
- ➔ L'historique des tests s'ouvre. Des données spécifiques sont affichées pour chaque test, comme la date et l'heure, le type de test, la température, l'état de mise à niveau, l'ID du poids de contrôle et l'écart de poids.

Voir aussi à ce sujet

 Historique ▶ page 110



5.5 Ajustages

Cette section décrit la procédure pour définir et exécuter des ajustages internes et externes. Le type d'ajustage effectué dépend de la **Stratégie** d'ajustage définie.

☰ **Navigation** : ▼ **Méthodes** >  **Ajustages**

5.5.1 Ajustage interne

5.5.1.1 Modification d'un "Ajustage interne"

- 1 Ouvrez la section **Méthodes**.
- 2 Appuyez sur  **Ajustages**.
- 3 Appuyez sur  **Éditer**.
- 4 Réglez **Stratégie** sur **Ajustage interne**.
- 5 Définissez les paramètres de calibrage.
- 6 Appuyez sur **✓ Enregistrer**.



➔ Votre calibrage interne a été modifié.

Pour obtenir les détails relatifs aux réglages des calibrages :

Voir aussi à ce sujet

 Paramètres Ajustages ▶ page 227

5.5.1.2 Réalisation d'un "Ajustage interne"

- La **Stratégie** de calibrage est réglée sur **Ajustage interne**.
- 1 Ouvrez la section **Méthodes**, appuyez sur  **Ajustages**, sélectionnez le calibrage et appuyez sur ▶ **Démarrer**.
- ou -
à partir de l'écran de pesage principal, appuyez sur **⋮ Plus**, puis sur **Démarrer l'ajustage**.
 - ➔ **Ajustage interne** est en cours d'exécution.
 - ➔ Une fois l'ajustage terminé, un aperçu des résultats d'ajustage apparaît.
- 2 Sélectionnez  **Imprimer** si vous souhaitez imprimer les résultats.
- 3 Appuyez sur **✓ Terminer ajustage**.
 - ➔ La balance est prête.

5.5.2 Ajustage externe

5.5.2.1 Modification d'un "Ajustage externe"

- 1 Ouvrez la section **Méthodes**.
- 2 Appuyez sur **Ajustages**.
- 3 Appuyez sur **Éditer**.
- 4 Réglez **Stratégie** sur **Ajustage externe**.
- 5 Appuyez sur **Poids de test - Modifier le poids de test**.

➔ La boîte de dialogue **Poids de test - Modifier le poids de test** s'ouvre.

- 6 Sélectionnez un poids de test dans la liste et appuyez sur **OK**
- ou -
appuyez sur **+ Poids de contrôle** pour définir un nouveau poids de test.
- 7 Définissez les paramètres des poids de test et confirmez en appuyant sur **OK**.
- 8 Appuyez sur **Enregistrer**.

➔ Votre ajustage externe a été modifié.

Pour obtenir les détails relatifs aux réglages des calibrages :

Voir aussi à ce sujet

[Paramètres Ajustages](#) ▶ page 227

5.5.2.2 Réalisation d'un "Ajustage externe"

Une fois que les poids externes ont été définis, la fonction **Ajustage externe** peut être exécutée.

- La **Stratégie** de calibrage est réglée sur **Ajustage externe**.

- 1 Ouvrez la section **Méthodes**, appuyez sur **Ajustages**, sélectionnez le calibrage et appuyez sur **Démarrer**.

- ou -

à partir de l'écran de pesage principal, appuyez sur **Plus**, puis sur **Démarrer l'ajustage**.

➔ La procédure de calibrage démarre.

- 2 Assurez-vous que le plateau de pesage est vide et propre. Ayez à portée de main : le poids de test, les gants et les outils appropriés pour manipuler le poids de test.
- 3 Lorsque tous les prérequis sont satisfaits, appuyez sur **OK**.
- 4 Assurez-vous que le plateau de pesage est vide et appuyez sur **OK**.
- 5 Choisissez un poids de test disponible
- ou -
ajoutez un nouveau poids de test et appuyez sur **OK**.
- 6 Ouvrez la porte et placez le poids de contrôle (1) avec précaution sur le plateau de pesage (2).
➔ La porte se ferme et le calibrage démarre.
➔ Après quelques secondes, la porte s'ouvre.
- 7 Retirez le poids de contrôle du plateau de pesage et appuyez sur **OK**.
➔ La porte se ferme et s'ouvre. Le calibrage se termine et son résultat s'affiche.
- 8 Pour imprimer les résultats, appuyez sur **Imprimer**.
Pour terminer le test, appuyez sur **Terminer**.

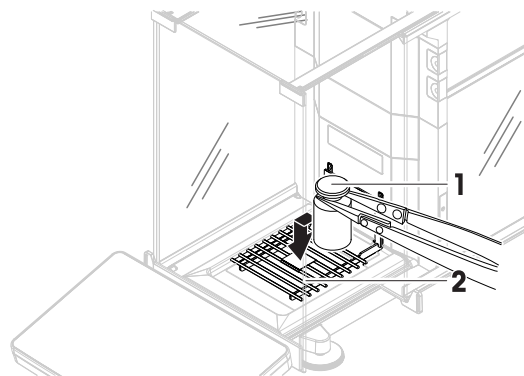

Voir aussi à ce sujet

 Définition d'un poids de test individuel ▶ page 68

 Définition d'un poids de test combiné ▶ page 68

5.5.3 Consultation de l'historique des calibrages

☰ **Navigation** : ▶ **Menu Balance** >  **Historique** >  **Ajustages**

– Sélectionnez un ajustage.

➔ L'historique des ajustages s'ouvre. Des données spécifiques sont affichées pour chaque ajustage, comme la date et l'heure, le type d'ajustage, la température, l'état de mise à niveau, le seuil d'ajustage et la correction.

Voir aussi à ce sujet

 Historique ▶ page 110

5.6 Périphériques

5.6.1 Imprimante

Les imprimantes permettent de documenter vos procédés et vos analyses. Deux types d'imprimantes peuvent être connectés à la balance :

- imprimante à ticket : pour imprimer sur un rouleau de papier, par ex., pour documenter les résultats de pesée
- imprimante d'étiquettes : pour imprimer sur des étiquettes autocollantes, par ex. pour identifier des échantillons

Chaque méthode de pesage permet de déclencher le processus d'impression manuel sur une étiquette ou sur un rouleau de papier. Les paramètres de la méthode peuvent également être modifiés de sorte que les résultats soient automatiquement imprimés lorsqu'un résultat est ajouté à la liste de résultats ou lorsque la tâche est terminée, par exemple. Lorsque vous utilisez une imprimante d'étiquettes, le modèle de l'étiquette imprimée est défini individuellement pour chaque méthode.

Les sections suivantes présentent des cas d'utilisation typiques de l'installation et de l'utilisation d'une imprimante avec la balance. Elles présentent deux combinaisons de réglages parmi les réglages suivants : impression manuelle et automatique, impression de tickets et d'étiquettes, impression des résultats de la tâche et des résultats d'éléments de pesée, connexions USB et Bluetooth. D'autres combinaisons de réglages peuvent être réalisées de la même manière.



AVIS

Endommagement du périphérique dû à une utilisation inappropriée

- Consultez le Guide de l'utilisateur de l'appareil avant de l'utiliser.

5.6.1.1 Impression manuelle des résultats sur une imprimante à ticket via USB

Cet exemple explique comment installer une imprimante à ticket à l'aide d'un câble USB. Dans cet exemple, la méthode n'inclut pas l'impression automatique, mais les résultats sont imprimés manuellement lorsque la tâche est terminée.

Installation et configuration de l'imprimante

- L'imprimante est raccordée à une prise électrique et mise sous tension.
 - Le câble USB est raccordé à l'imprimante.
 - Le principal écran de pesage s'affiche sur le terminal de la balance.
- 1 Raccordez le câble USB à l'un des ports USB-A de la balance.

- ➔ La balance détecte automatiquement le périphérique USB. La boîte de dialogue **Ajouter un périphérique** apparaît, informant l'utilisateur que le système a trouvé un appareil spécifique.
- 2 Attribuez un nom au périphérique USB et appuyez sur ➔ **Suivant**.
- 3 Appuyez sur ✓ **Terminer**.
 - ➔ Le périphérique USB est raccordé et enregistré dans le système.
 - ➔ Les paramètres de l'appareil s'affichent.
- 4 Appuyez sur **Para. de l'imprimante**.
- 5 Appuyez sur **Catégorie imprimante** et sélectionnez **Imprimante à rouleau**.
- 6 Appuyez sur ✓ **Enregistrer**.

Remarque

Certaines imprimantes peuvent imprimer à la fois sur des étiquettes ou sur un rouleau de papier. Dans ce cas, le type d'imprimante doit être indiqué dans les paramètres de l'imprimante. Si l'imprimante ne peut imprimer que sur des étiquettes ou que sur un rouleau de papier, le type d'imprimante est défini de manière automatique.

Remarque

Il est possible de raccorder simultanément une imprimante d'étiquettes et une imprimante à ticket à la balance. Cependant, une seule imprimante d'un type spécifique peut être active à la fois. Lors de la connexion d'une nouvelle imprimante ou d'une imprimante du même type, l'imprimante du même type précédemment active est automatiquement désactivée. Après la connexion d'une nouvelle imprimante, vérifiez l'état de toutes les autres imprimantes.

Remarque

Si le câble USB est débranché puis rebranché, la connexion sera détectée automatiquement. Il n'est pas nécessaire de réinstaller l'imprimante.

Impression d'une page de test

Après l'installation et la configuration d'une imprimante, une page de test peut être imprimée.

☰ **Navigation** : ► **Menu Balance** > ⚙️ **Paramètres** > 🖨️ **Périph. / Imp.**

- Une imprimante est connectée à la balance.
- 1 Accédez à la section 🖨️ **Périph. / Imp.**.
- 2 Sélectionnez l'imprimante dans la liste des périphériques.
- 3 Appuyez sur 🖨️ **Imprim. page test** dans la barre d'action.

Impression des résultats

☰ **Navigation** : ▼ **Méthodes** > ☰ **Liste méthodes**

- Une imprimante à ticket est connectée à la balance.
- 1 Sélectionnez une méthode dans la **Liste méthodes**.
- 2 Appuyez sur ► **Démarrer méthode**.
- 3 Effectuez les actions nécessaires pour peser vos échantillons.
- 4 Appuyez sur 📄 **Terminer** pour ouvrir les options d'exportation.
 - ➔ La boîte de dialogue **Terminer tâche** apparaît.
- 5 Appuyez sur **Imprimer résultats manuellement** pour imprimer les résultats sur l'imprimante à ticket.

Voir aussi à ce sujet

🔗 Périph. / Imp. ► page 127

5.6.1.2 Impression automatique des résultats sur une imprimante d'étiquettes via Bluetooth

Cette section explique comment installer une imprimante d'étiquettes à l'aide d'un adaptateur Bluetooth. Dans ce cas, la méthode est configurée de façon à ce qu'une étiquette soit imprimée de manière automatique à chaque fois que l'utilisateur appuie sur **Ajouter résultat**.



Pour plus d'informations sur l'installation de votre adaptateur Bluetooth, reportez-vous à la notice d'installation fournie avec celui-ci.

Installation et configuration de l'imprimante

≡ **Navigation** : ► **Menu Balance** > ⚙️ **Paramètres** > 📶 **Interfaces** > 📶 **Bluetooth**

≡ **Navigation** : ► **Menu Balance** > ⚙️ **Paramètres** > 🖨️ **Périph. / Imp.**

- L'imprimante est raccordée à une prise électrique et mise sous tension.
- Vous disposez d'un adaptateur Bluetooth RS (pour la connexion à l'imprimante) et d'un adaptateur Bluetooth USB (pour la connexion à la balance).
- L'interrupteur de l'adaptateur Bluetooth RS est en position DCE.
- Vous avez identifié l'adresse MAC (adresse unique du périphérique) sur l'adaptateur Bluetooth RS.
- Le principal écran de pesage s'affiche sur le terminal de la balance.

1 Raccordez l'adaptateur USB Bluetooth (1) à l'un des ports USB-A (2) de la balance.

2 Raccordez l'adaptateur RS Bluetooth (3) à l'imprimante (4).

- ➔ Les voyants de l'adaptateur Bluetooth RS se mettent à clignoter.

3 Accédez à la section 📶 **Bluetooth**.

4 Réglez **Activation** sur **Actif**.

5 Appuyez sur ✓ **Enregistrer**.

6 Accédez à la section 🖨️ **Périph. / Imp.**.

7 Appuyez sur ➕ **Ajouter un périphérique**.

- ➔ La boîte de dialogue **Ajouter un périphérique** s'ouvre.

8 Sélectionnez **Connexion Bluetooth**, puis appuyez sur → **Suivant**.

- ➔ Le message **Recherche de périphériques disponibles...** apparaît.
- ➔ Les adresses MAC de tous les périphériques Bluetooth existants s'affichent.

9 Sélectionnez l'adresse MAC de l'adaptateur Bluetooth RS dans la liste et appuyez sur → **Suivant**.

10 Vérifiez que le **Code PIN** est correct : **Mettler-Toledo**.

11 Appuyez sur → **Suivant** pour confirmer la connexion Bluetooth.

- ➔ La balance est en train de coupler l'adaptateur Bluetooth USB de la balance avec l'adaptateur Bluetooth RS de l'imprimante.
- ➔ Le système informe l'utilisateur qu'il a trouvé l'appareil.

12 Attribuez un nom au périphérique USB et appuyez sur → **Suivant**.

13 Appuyez sur ✓ **Terminer**.

- ➔ Le périphérique USB est raccordé et enregistré dans le système.
- ➔ Les paramètres de l'appareil s'affichent.

14 Appuyez sur **Para. de l'impri.**.

15 Appuyez sur **Catégorie imprimante** et sélectionnez **Imprim. étiqu.**.

16 Appuyez sur ✓ **Enregistrer**.

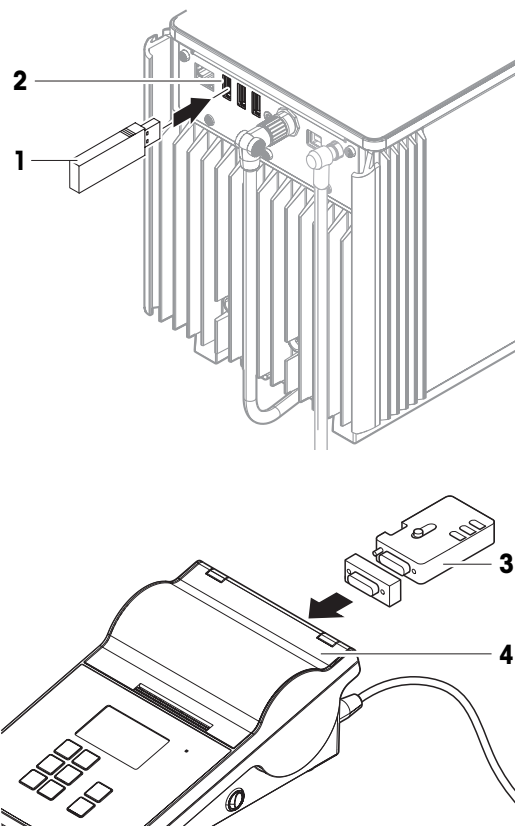

Remarque

Lors de la configuration de la connexion Bluetooth, la balance est appairée à l'adaptateur RS Bluetooth et non à l'imprimante qui lui est associée. Lorsque l'utilisateur connecte le même adaptateur RS Bluetooth à une autre imprimante, il doit supprimer l'imprimante configurée de la liste des périphériques et ajouter la nouvelle imprimante.

Remarque

Certaines imprimantes peuvent imprimer à la fois sur des étiquettes ou sur un rouleau de papier. Dans ce cas, le type d'imprimante doit être indiqué dans les paramètres de l'imprimante. Si l'imprimante ne peut imprimer que sur des étiquettes ou que sur un rouleau de papier, le type d'imprimante est défini de manière automatique.

Remarque

Il est possible de raccorder simultanément une imprimante d'étiquettes et une imprimante à ticket à la balance. Cependant, une seule imprimante d'un type spécifique peut être active à la fois. Lors de la connexion d'une nouvelle imprimante ou d'une imprimante du même type, l'imprimante du même type précédemment active est automatiquement désactivée. Après la connexion d'une nouvelle imprimante, vérifiez l'état de toutes les autres imprimantes.

Remarque

Si vous retirez l'adaptateur USB de la balance et que vous le connectez à nouveau, la connexion Bluetooth est automatiquement détectée. Cela peut prendre jusqu'à 30 secondes.

Impression d'une page de test

Après l'installation et la configuration d'une imprimante, une page de test peut être imprimée.

≡ **Navigation** : ► **Menu Balance** > ⚙️ **Paramètres** > 🖨️ **Périph. / Imp.**

- Une imprimante est connectée à la balance.
- 1 Accédez à la section 🖨️ **Périph. / Imp.**.
- 2 Sélectionnez l'imprimante dans la liste des périphériques.
- 3 Appuyez sur 🖨️ **Imprim. page test** dans la barre d'action.

Modification des paramètres de la méthode

≡ **Navigation** : ▼ **Méthodes** > ⌘ **Liste méthodes**

- 1 Sélectionnez une méthode dans la **Liste méthodes**.
- 2 Appuyez sur ✎ **Éditer**.
- 3 Appuyez sur 🖨️ **Imprimer / Exp.**.
- 4 Appuyez sur **Impression étiquette de l'élément de pesée**.
- 5 Réglez **Impression automatique d'étiquettes pour élément de pesée** sur **Actif**.
- 6 Sélectionnez le modèle souhaité dans la liste : **Modèle utilisé**.
- 7 Appuyez sur **Paramètres de champs**.
- 8 Personnalisez le contenu de chaque champ.
- 9 Appuyez sur ✓ **OK**.
- 10 Appuyez sur ✓ **Enregistrer**.

Impression des résultats

≡ **Navigation** : ▼ **Méthodes** > ⌘ **Liste méthodes**

- Une imprimante d'étiquettes est connectée à la balance.
- Une méthode existe avec le modèle souhaité pour l'étiquette imprimée.
- 1 Sélectionnez la méthode à partir de la **Liste méthodes**.
- 2 Appuyez sur ► **Démarrer méthode**.
- 3 Effectuez les actions nécessaires pour peser votre échantillon.
- 4 Appuyez sur + **Ajouter résultat**.

- ➔ L'étiquette de cet élément de pesée est imprimée sur l'imprimante d'étiquettes.

Voir aussi à ce sujet

- 🔗 Bluetooth ▶ page 127
- 🔗 Périph. / Imp. ▶ page 127

5.6.2 Lecteur de codes-barres

Le lecteur de codes-barres peut être utilisé pour saisir du texte ou des nombres dans n'importe quel champ de saisie du terminal. Le format du champ doit être compatible avec le code-barres scanné. Selon les paramètres de la méthode de pesage, les caractères du code-barres peuvent être insérés dans le champ actif ou dans un champ spécifique de la méthode. Cette opération est décrite dans l'exemple suivant.



AVIS

Endommagement du périphérique dû à une utilisation inappropriée

- Consultez le Guide de l'utilisateur de l'appareil avant de l'utiliser.

5.6.2.1 Lecture d'un ID d'échantillon à l'aide d'un lecteur de codes-barres

Cet exemple montre comment utiliser le lecteur de codes-barres pour renseigner l'ID d'un échantillon dans une méthode de type **Pesage général**. Une procédure similaire peut être appliquée à d'autres types de méthode et/ou d'autres champs de saisie.

Installation et configuration du lecteur de codes-barres

- Vous disposez d'un lecteur de codes-barres.
- Le principal écran de pesage s'affiche sur le terminal de la balance.
- 1 Raccordez le câble USB à l'un des ports USB-A de la balance.
 - ➔ La balance détecte automatiquement le périphérique USB. La boîte de dialogue **Ajouter un périphérique** apparaît et un code-barres s'affiche.
- 2 Utilisez le lecteur de codes-barres pour lire le code-barres à l'écran.
- 3 Appuyez sur ➔ **Suivant**.
- 4 Attribuez un nom au périphérique USB et appuyez sur ➔ **Suivant**.
- 5 Appuyez sur ✓ **Terminer**.
 - ➔ Le périphérique USB est raccordé et enregistré dans le système.
 - ➔ Les paramètres de l'appareil s'affichent.
- 6 Appuyez sur ✓ **Enregistrer**.
 - ➔ Le lecteur de codes-barres est prêt à l'emploi.

Modification des paramètres de la méthode

☰ Navigation : ▼ Méthodes > ☰] Liste méthodes

- Une méthode **Pesage général** est disponible.
- La méthode comporte un **ID résultat** pour lequel la **Descrip. résultat** est définie sur **ID d'échantillon**.
- 1 Sélectionnez la méthode à partir de la **Liste méthodes**.
- 2 Appuyez sur ✎ **Éditer**.
- 3 Appuyez sur ⚙ **Automatisation**.
- 4 Appuyez sur **Données de code-barres cible** et sélectionnez l'**ID résultat** correspondant à l'**ID d'échantillon**, par exemple **ID résultat 1**.
- 5 Appuyez sur ✓ **Enregistrer**.

Exécution de la méthode

☰ Navigation : ▼ Méthodes > ☰ Liste méthodes

- Le lecteur de codes-barres USB est connecté à la balance.
- Vous avez un échantillon identifié par un code-barres.
- 1 Sélectionnez la méthode à partir de la **Liste méthodes**.
- 2 Appuyez sur ► **Démarrer méthode**.
- 3 Utilisez le lecteur de codes-barres pour lire le code-barres qui identifie votre échantillon.
 - ➔ Le texte associé au code-barres apparaît dans le champ de l'**ID d'échantillon**.
- 4 Effectuez les actions nécessaires pour peser votre échantillon.
- 5 Appuyez sur + **Ajouter résultat**.

Voir aussi à ce sujet

🔗 Périph. / Imp. ► page 127

5.6.3 Lecteur RFID

Les étiquettes Smart Tag sont des autocollants RFID que vous pouvez coller sur le fond des contenants. Elles sont utilisées pour stocker des informations sur l'échantillon. Elles sont généralement utilisées avec le type de méthode **Titrage**. Il est possible d'accéder au contenu des étiquettes Smart Tag et de le modifier à l'aide d'un lecteur RFID, tel qu'un lecteur EasyScan USB ou un module SmartScan.



AVIS

Endommagement du périphérique dû à une utilisation inappropriée

- Consultez le Guide de l'utilisateur de l'appareil avant de l'utiliser.

Voir aussi à ce sujet

🔗 Réalisation d'un "Titration" ► page 46

🔗 Périph. / Imp. ► page 127

5.6.3.1 Lecture de données à partir d'une étiquette RFID Smart Tag à l'aide d'un lecteur EasyScan USB

Cet exemple montre comment utiliser un lecteur EasyScan USB pour la lecture de données à partir d'une étiquette Smart Tag.

Installation du lecteur EasyScan USB

- Vous disposez d'un lecteur EasyScan USB.
- Vous disposez d'un câble USB-A vers USB-B.
- Le principal écran de pesage s'affiche sur le terminal de la balance.
- 1 Connectez le câble USB à un port USB-A de la balance.
- 2 Connectez le câble USB au port USB-B du lecteur RFID.
 - ➔ La balance détecte automatiquement le périphérique USB. La boîte de dialogue **Ajouter un périphérique** apparaît, informant l'utilisateur que le système a trouvé un appareil spécifique.
- 3 Attribuez un nom au périphérique USB et appuyez sur → **Suivant**.
- 4 Appuyez sur ✓ **Terminer**.
 - ➔ Le périphérique USB est raccordé et enregistré dans le système.
 - ➔ Les paramètres de l'appareil s'affichent.
- 5 Appuyez sur ✓ **Enregistrer**.

Test du lecteur RFID

☰ **Navigation** : ► **Menu Balance** > ⚙️ **Paramètres** > 🖨️ **Périph. / Imp.**

- Un lecteur RFID est installé sur la balance.
 - Vous disposez d'une étiquette RFID Smart Tag.
- 1 Accédez à la section 🖨️ **Périph. / Imp.**.
 - 2 Sélectionnez le périphérique dans la liste des périphériques et des imprimantes.
 - 3 Appuyez sur 🗨️ **Testez périphérique**.
 - ➔ La boîte de dialogue **Test périphérique RFID** s'ouvre.
 - 4 Placez l'étiquette RFID sur le lecteur RFID.
 - ➔ Si le lecteur RFID fonctionne correctement, le message **L'étiquette RFID a bien été supprimée.** s'affiche.
 - 5 Appuyez sur ✓ **OK**.
 - ➔ Le lecteur RFID fonctionne correctement.

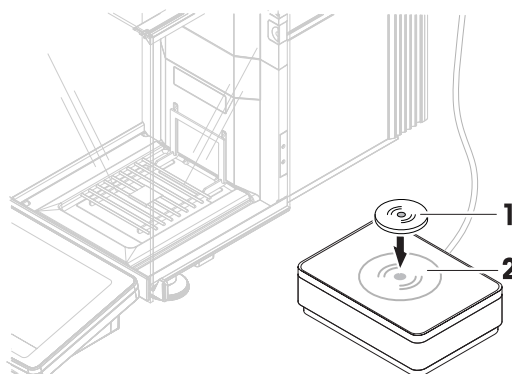

Lecture de données à partir d'une étiquette Smart Tag

☰ **Navigation** : ► **Menu Balance** > 🛠️ **Maintenance** > 📡 **Format RFID**

- Un lecteur RFID est installé sur la balance.
 - Vous disposez d'une étiquette RFID Smart Tag.
- 1 Accédez à la section 📡 **Format RFID**.
 - 2 Appuyez sur 📡 **Format RFID**.
 - ➔ La boîte de dialogue **For. éti. RFID** s'ouvre.
 - 3 Placez l'étiquette RFID sur le lecteur RFID.
 - ➔ L'assistant pose la question : **Formater éti. RFID et sup. données ?**
 - ➔ Dans la boîte de dialogue, vous pouvez lire toutes les données stockées.
 - 4 Pour formater l'étiquette RFID, appuyez sur → **Format**. Appuyez sur ✕ **Annuler** pour fermer la boîte de dialogue.

5.6.3.2 Formatage d'une étiquette RFID Smart Tag à l'aide d'un module SmartScan



Cet exemple montre comment utiliser un module SmartScan pour formater une étiquette Smart Tag, c'est-à-dire supprimer toutes les données.

Remarque

Cet accessoire doit être installé par un technicien de maintenance METTLER TOLEDO.

Formatage d'une étiquette Smart Tag

☰ **Navigation** : ▶ **Menu Balance** >  **Maintenance** >  **Format RFID**

- Un module SmartScan est installé sur la balance.
 - Vous disposez d'une étiquette RFID Smart Tag.
- 1 Accédez à la section  **Format RFID**.
 - 2 Appuyez sur  **Format RFID**.
 - ➔ La boîte de dialogue **For. éti. RFID** s'ouvre.
 - 3 Placez l'étiquette RFID sur le plateau de pesage SmartScan.
 - ➔ L'assistant pose la question : **Formater éti. RFID et sup. données ?**
 - 4 Pour formater l'étiquette RFID, appuyez sur ➔ **Format**.
 - ➔ L'étiquette RFID est formatée.

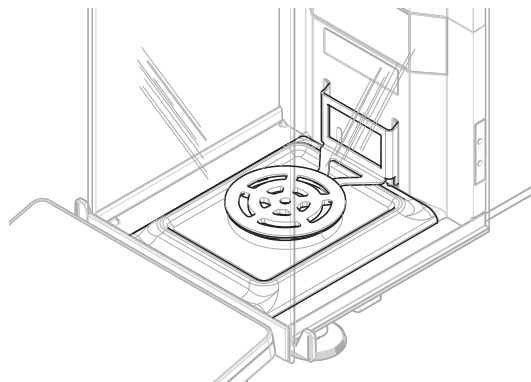

5.6.4 Pédale de commande et ErgoSens

La pédale de commande et la sonde ErgoSens sont des accessoires disponibles en option qui vous permettent d'effectuer des opérations sur votre balance sans utiliser le terminal. Les paragraphes suivants montrent des opérations pouvant être réalisées à l'aide d'une pédale de commande ou d'une sonde ErgoSens.



AVIS

Endommagement du périphérique dû à une utilisation inappropriée

- Consultez le Guide de l'utilisateur de l'appareil avant de l'utiliser.

5.6.4.1 Ouverture du pare-brise à l'aide d'une pédale de commande

Cet exemple explique comment installer une pédale de commande USB et l'utiliser pour ouvrir et fermer le pare-brise.

Installation et configuration de la pédale de commande

- Vous disposez d'une pédale de commande.
 - Le principal écran de pesage s'affiche sur le terminal de la balance.
- 1 Raccordez le câble USB à l'un des ports USB-A de la balance.
 - ➔ La balance détecte automatiquement le périphérique USB. La boîte de dialogue **Ajouter un périphérique** apparaît, informant l'utilisateur que le système a trouvé un appareil spécifique.
 - 2 Attribuez un nom au périphérique USB et appuyez sur ➔ **Suivant**.
 - 3 Appuyez sur ✓ **Terminer**.
 - ➔ Le périphérique USB est raccordé et enregistré dans le système.
 - ➔ Les paramètres de l'appareil s'affichent.
 - 4 Appuyez sur **Fonction** et sélectionnez **Porte**.
 - 5 Appuyez sur ✓ **Enregistrer**.
 - ➔ La pédale de commande permet de contrôler les portes de la balance.

Configuration des portes de la balance

La pédale de commande peut être réglée pour ouvrir une ou plusieurs portes de la balance en même temps, le cas échéant.

☰ **Navigation** : ▶ **Menu Balance** > ⚙️ **Paramètres** > 🏠 **Balance** > 🚪 **Portes**

- 1 Accédez à la section 🚪 **Portes**.
- 2 Pour chaque porte que vous souhaitez contrôler à l'aide de l'appareil, sélectionnez la porte et réglez **Appareils** sur **Actif**.
- 3 Appuyez sur ✓ **Enregistrer**.
 - ➔ La pédale de commande contrôle les portes sélectionnées de la balance.

Voir aussi à ce sujet

🔗 Périph. / Imp. ▶ page 127

🔗 Portes ▶ page 122

5.6.4.2 Tarage de la balance avec une sonde ErgoSens

Cet exemple explique comment installer une sonde USB ErgoSens et la configurer pour tarer la balance.

Installation et configuration de la sonde ErgoSens

- Vous disposez d'une sonde ErgoSens.
 - Le principal écran de pesage s'affiche sur le terminal de la balance.
- 1 Raccordez le câble USB à l'un des ports USB-A de la balance.
 - ➔ La balance détecte automatiquement le périphérique USB. La boîte de dialogue **Ajouter un périphérique** apparaît, informant l'utilisateur que le système a trouvé un appareil spécifique.
 - 2 Attribuez un nom au périphérique USB et appuyez sur → **Suivant**.
 - 3 Appuyez sur ✓ **Terminer**.
 - ➔ Le périphérique USB est raccordé et enregistré dans le système.
 - ➔ Les paramètres de l'appareil s'affichent.
 - 4 Appuyez sur **Fonction** et sélectionnez **Tarer**.
 - 5 Appuyez sur ✓ **Enregistrer**.
 - ➔ La sonde ErgoSens est prête à l'emploi pour tarer la balance.

Voir aussi à ce sujet

🔗 Périph. / Imp. ▶ page 127

5.6.5 Pompe

Lors du dosage de liquide avec le **module de dosage Q3** ou le **module pour liquides QLX3**, une **pompe QL3** doit être raccordée à la balance.



AVIS

Endommagement du périphérique dû à une utilisation inappropriée

- Consultez le Guide de l'utilisateur de l'appareil avant de l'utiliser.

- Vous disposez d'une pompe QL3.
 - La pompe est raccordée à l'alimentation.
 - Vous disposez d'un câble USB-A vers USB-B.
 - Le principal écran de pesage s'affiche sur le terminal de la balance.
- 1 Connectez le câble USB au port USB-B de la pompe.
 - 2 Connectez le câble USB à un port USB-A de la balance.
 - ➔ La balance détecte automatiquement le périphérique USB. La boîte de dialogue **Ajouter un périphérique** apparaît, informant l'utilisateur que le système a trouvé un appareil spécifique.

- 3 Attribuez un nom au périphérique USB et appuyez sur → **Suivant**.
- 4 Appuyez sur ✓ **Terminer**.
 - ➔ Le périphérique USB est raccordé et enregistré dans le système.
 - ➔ Les paramètres de l'appareil s'affichent.
- 5 Appuyez sur ✓ **Enregistrer**.
 - ➔ La pompe est installée et prête à l'emploi.

 **Remarque**

La pression adéquate de la pompe pour le dosage dépend du liquide et du type de tête de dosage. Elle peut être définie individuellement pour chaque tête de dosage, voir [Gestion des données de la tête de dosage ▶ page 103].

Voir aussi à ce sujet

 Périph. / Imp. ▶ page 127



5.6.6 Modification des paramètres d'un périphérique

☰ **Navigation** : ▶ **Menu Balance** > ⚙ **Paramètres** >  **Périph. / Imp.**

- 1 Accédez à la section  **Périph. / Imp.**.
 - ➔ Une liste de périphériques apparaît, indiquant l'état de la connexion et le type de connexion de chaque périphérique.
- 2 Sélectionnez le périphérique dans la liste des périphériques et des imprimantes.
 - ➔ Les détails du périphérique sont affichés.
- 3 Pour modifier le nom du périphérique, appuyez sur **Nom**, renseignez le nom et appuyez sur ✓.
- 4 Certains périphériques ont des paramètres modifiables supplémentaires. Appuyez sur ces paramètres pour les modifier.
- 5 Enregistrez les paramètres.

5.6.7 Suppression d'un périphérique

☰ **Navigation** : ▶ **Menu Balance** > ⚙ **Paramètres** >  **Périph. / Imp.**

- 1 Accédez à la section  **Périph. / Imp.**.
 - ➔ Une liste de périphériques apparaît, indiquant l'état de la connexion et le type de connexion de chaque périphérique.
- 2 Sélectionnez le périphérique dans la liste des périphériques et des imprimantes.
- 3 Appuyez sur  **Supprimer périphérique**.
 - ➔ Un message s'affiche, vous demandant de confirmer que vous souhaitez supprimer le périphérique.
- 4 Pour supprimer, appuyez sur ✓ **OK**. Pour annuler la boîte de dialogue de suppression, appuyez sur ✕ **Annuler**.
 - ➔ Le périphérique est supprimé.

5.7 Contrôle à distance via les services

5.7.1 Service LabX

Pour établir une communication entre LabX et des instruments, il convient de définir les mêmes paramètres sur les instruments et LabX. LabX synchronise la date et l'heure sur les instruments avec le serveur LabX à chaque connexion et à chaque lancement de tâche. Lorsqu'un instrument est connecté, la langue de l'interface utilisateur sur l'instrument connecté est remplacée par la langue actuellement configurée sur l'installation LabX.



Pour savoir comment installer LabX sur votre ordinateur et pour obtenir plus d'informations sur LabX, consultez le manuel de référence de LabX (MR).

Remarque

Une fois la connexion entre LabX et la balance établie, le terminal de la balance est contrôlé par LabX. Vous pouvez toujours passer en mode manuel sur le terminal.

Voir aussi à ce sujet

 LabX / Serv. ► page 128

5.7.1.1 Utilisation de LabX via une connexion USB

Pour établir cette connexion, le pilote USB doit être installé sur votre ordinateur. Le pilote est disponible en ligne :

► www.mt.com/labweighing-software-download

Connexion de la balance à l'ordinateur

- Vous disposez d'un câble USB-A vers USB-B.
- 1 Connectez le câble USB au port USB-B de la balance.
- 2 Connectez le câble USB à un port USB-A de l'ordinateur.

Configuration du service sur la balance

☰ **Navigation :** ► **Menu Balance** > ⚙️ **Paramètres** > 🧪 **LabX / Serv.**

- 1 Accédez à la section 🧪 **LabX / Serv.**
- 2 Réglez **Service LabX** sur **USB**.
- 3 Appuyez sur ✓ **Enregistrer**.

5.7.1.2 Utilisation de LabX via une connexion Ethernet

Connexion de la balance au réseau

☰ **Navigation :** ► **Menu Balance** > ⚙️ **Paramètres** > 🧪 **Interfaces**

- Vous disposez d'un câble Ethernet.
- 1 Raccordez le câble Ethernet à l'interface Ethernet de la balance.
- 2 Raccordez l'autre extrémité du câble Ethernet à votre réseau local.
- 3 Accédez à la section 🧪 **Interfaces**.
- 4 Appuyez sur **Ethernet**.
- 5 Gardez les paramètres de la connexion Ethernet à portée de main. Ces informations peuvent être requises pour configurer la connexion ultérieurement.
- 6 Appuyez sur ✓ **Enregistrer**.

Configuration du service sur la balance

☰ **Navigation :** ► **Menu Balance** > ⚙️ **Paramètres** > 🧪 **LabX / Serv.**

- La balance est connectée au réseau via Ethernet.
- 1 Accédez à la section 🧪 **LabX / Serv.**
- 2 Réglez **Service LabX** sur **Réseau**.
- 3 Notez le numéro de port. Ces informations peuvent être requises pour configurer la connexion ultérieurement.
- 4 Appuyez sur ✓ **Enregistrer**.

5.7.2 Service MT-SICS

Toutes les balances XPR peuvent être intégrées à un réseau et configurées pour communiquer avec un ordinateur à l'aide de MT-SICS (METTLER TOLEDO Standard Interface Command Set). Les commandes disponibles dépendent des fonctionnalités de la balance.

Si vous désirez des informations complémentaires, contactez votre représentant METTLER TOLEDO.

La documentation complète relative à MT-SICS pour les balances XPR et XPR Essential est disponible en ligne.

► www.mt.com/labweighing-software-download

Voir aussi à ce sujet

🔗 LabX / Serv. ► page 128

5.7.2.1 Utilisation de MT-SICS via une connexion USB

Cet exemple explique comment établir une connexion USB directe entre votre balance et un ordinateur. L'ordinateur peut ensuite être utilisé pour contrôler la balance et recevoir des données à l'aide des commandes de MT-SICS.

Pour établir cette connexion, le pilote USB doit être installé sur votre ordinateur. Le pilote est disponible en ligne :

► www.mt.com/labweighing-software-download

Connexion de la balance à l'ordinateur

- Vous disposez d'un câble USB-A vers USB-B.
 - 1 Connectez le câble USB au port USB-B de la balance.
 - 2 Connectez le câble USB à un port USB-A de l'ordinateur.

Configuration du service sur la balance

☰ **Navigation :** ► **Menu Balance** > ⚙️ **Paramètres** > 🏠 **LabX / Serv.**

- 1 Accédez à la section 🏠 **LabX / Serv.**.
- 2 Réglez **MT-SICS** sur **USB**.
- 3 Appuyez sur ✓ **Enregistrer**.

Configuration de l'ordinateur

- Le pilote USB est installé sur l'ordinateur.
- Un programme de terminal est installé et exécuté sur le PC.
 - 1 Fournissez les paramètres de connexion requis au programme du terminal.
 - 2 Testez la connexion en envoyant une commande à la balance, par ex. **s** pour récupérer le poids stable de la balance.
 - ➔ Si le programme du terminal reçoit une chaîne avec le poids, la date et l'heure, cela signifie que la connexion a été établie avec succès.
 - ➔ Si le programme du terminal ne répond pas, vérifiez les paramètres de connexion.



5.7.2.2 Utilisation de MT-SICS via une connexion Ethernet

Cet exemple explique comment établir une connexion entre une balance et un ordinateur via un réseau local. L'ordinateur peut ensuite être utilisé pour contrôler la balance et recevoir des données à l'aide des commandes de MT-SICS.

Connexion de la balance au réseau



☰ **Navigation :** ► **Menu Balance** > ⚙️ **Paramètres** > 🏠 **Interfaces**

- Vous disposez d'un câble Ethernet.
 - 1 Raccordez le câble Ethernet à l'interface Ethernet de la balance.
 - 2 Raccordez l'autre extrémité du câble Ethernet à votre réseau local.

- 3 Accédez à la section  **Interfaces**.
- 4 Appuyez sur **Ethernet**.
- 5 Gardez les paramètres de la connexion Ethernet à portée de main. Ces informations peuvent être requises pour configurer la connexion ultérieurement.
- 6 Appuyez sur  **Enregistrer**.

Configuration du service sur la balance

☰ **Navigation** : ► **Menu Balance** > ⚙️ **Paramètres** > 🌐 **LabX / Serv.**

- La balance est connectée au réseau via Ethernet.
- 1 Accédez à la section  **LabX / Serv.**
 - 2 Réglez **MT-SICS** sur **Réseau**.
 - ➔ Le numéro de port apparaît dans la liste des paramètres.
 - 3 Notez le numéro de port. Ces informations peuvent être requises pour configurer la connexion ultérieurement.
 - 4 Appuyez sur  **Enregistrer**.

Configuration de l'ordinateur

- Un programme de terminal est installé et exécuté sur le PC.
- 1 Fournissez les paramètres de connexion requis au programme du terminal.
 - ➔ L'ordinateur est connecté au même réseau et au même sous-réseau que la balance.
 - 2 Testez la connexion en envoyant une commande à la balance, par ex. `s` pour récupérer le poids stable de la balance.
 - ➔ Si le programme du terminal reçoit une chaîne avec le poids, la date et l'heure, cela signifie que la connexion a été établie avec succès.
 - ➔ Si le programme du terminal ne répond pas, vérifiez les paramètres de connexion.

Remarque



Pour plus d'informations, veuillez votre administrateur réseau.

5.7.3 Service Web

Le service web permet aux utilisateurs d'envoyer des commandes pour contrôler et transférer des données depuis la balance à l'aide d'un navigateur web.

Connexion de la balance au réseau

☰ **Navigation** : ► **Menu Balance** > ⚙️ **Paramètres** > 🌐 **Interfaces**

- Vous disposez d'un câble Ethernet.
- 1 Raccordez le câble Ethernet à l'interface Ethernet de la balance.
 - 2 Raccordez l'autre extrémité du câble Ethernet à votre réseau local.
 - 3 Accédez à la section  **Interfaces**.
 - 4 Appuyez sur **Ethernet**.
 - 5 Gardez les paramètres de la connexion Ethernet à portée de main. Ces informations peuvent être requises pour configurer la connexion ultérieurement.
 - 6 Appuyez sur  **Enregistrer**.

Configuration du service sur la balance

☰ **Navigation** : ► **Menu Balance** > ⚙️ **Paramètres** > 🏠 **LabX / Serv.**

- La balance est connectée au réseau via Ethernet.
- L'ordinateur et la balance sont connectés au même réseau.
- Un navigateur web est disponible sur la balance.

1 Accédez à la section 🏠 **LabX / Serv.**.

2 Activez et configurez le service.

3 Appuyez sur ✓ **Enregistrer**.



La documentation du service web et les exemples connexes sont disponibles en ligne.

► www.mt.com/labweighing-software-download

Remarque

Pour plus d'informations, veuillez votre administrateur réseau.

Exportation du fichier de définition WSDL

Le fichier WSDL (Web Services Description Language) décrit les fonctionnalités du service web. Le fichier WSDL peut être exporté comme suit.

☰ **Navigation** : ► **Menu Balance** > ⚙️ **Paramètres** > 🏠 **Balance** > ⚙️ **Généralités**

1 Accédez à ⚙️ **Généralités**.

2 Appuyez sur ⋮ **Plus**.

3 Appuyez sur **Exp. web WSDL**

➔ Une liste des emplacements cibles disponibles s'affiche, y compris le serveur de fichiers et tout dispositif de stockage USB connecté à la balance.

4 Sélectionnez le périphérique cible sur lequel vous souhaitez stocker les données.

5 Appuyez sur → **Suivant**.

➔ Si l'exportation a réussi, l'écran affiche ✔️ avec le nom du fichier et le dossier cible.

Voir aussi à ce sujet

🔗 [LabX / Serv.](#) ► page 128

5.8 Gestion des données

5.8.1 Exportation des résultats

Cet exemple décrit comment exporter les résultats vers un serveur de fichiers à la fin d'une tâche. Une procédure d'exportation similaire peut être appliquée lors de l'utilisation d'un dispositif de stockage USB.

Connexion à un serveur de fichiers

☰ **Navigation** : ► **Menu Balance** > ⚙️ **Paramètres** > 🏠 **LabX / Serv.**

1 Accédez à la section 🏠 **LabX / Serv.**.

2 Réglez **Serveur fichier** sur **Actif**.

3 Appuyez sur **Configuration du serveur de fichiers**.

4 Appuyez sur **Nom du serveur** et saisissez le nom de votre serveur.

5 Appuyez sur **Nom de partage** et saisissez le chemin du dossier partagé que vous souhaitez utiliser.

6 Appuyez sur **Informations d'identification** dans la barre d'action.

➔ La boîte de dialogue **Définir les informations d'identification du serveur de fichiers** apparaît.

- 7 Saisissez vos informations d'identification (**Nom de domaine**, **Nom d'utilisateur**, et **Mot de passe**) et appuyez sur **✓ OK**.
 - ➔ Les informations d'identification sont enregistrées sur la balance.
- 8 Appuyez sur **✓ OK** pour établir la connexion au serveur de fichiers.

Exportation du fichier XSD

Les résultats de pesée sont exportés dans des fichiers XML. La description des éléments du fichier XML est fournie dans un fichier XSD (XML Schema Definition). Le fichier XSD peut être exporté comme suit.

Remarque

Si le fichier XSD est utilisé pour la validation, la version contenue dans le fichier XML doit correspondre à la version du schéma XSD.

☰ **Navigation** : ▶ **Menu Balance** > ⚙️ **Paramètres** > ⚖️ **Balance** > ⚙️ **Généralités**

- 1 Accédez à ⚙️ **Généralités**.
- 2 Appuyez sur ⋮ **Plus**.
- 3 Appuyez sur **Expor. résul. XSD**.
 - ➔ Une liste des emplacements cibles disponibles s'affiche, y compris le serveur de fichiers et tout dispositif de stockage USB connecté à la balance.
- 4 Sélectionnez le périphérique cible sur lequel vous souhaitez stocker les données.
- 5 Appuyez sur → **Suivant**.
 - ➔ Si l'exportation a réussi, l'écran affiche ✔️ avec le nom du dossier cible.

Exportation des résultats de pesée

☰ **Navigation** : ▼ **Méthodes** > ⌂ **Liste méthodes**

- Une connexion Ethernet est établie.
 - Un accès au serveur de fichiers est configuré.
- 1 Sélectionnez une méthode dans la **Liste méthodes**.
 - 2 Appuyez sur ▶ **Démarrer méthode**.
 - 3 Effectuez les actions nécessaires pour peser vos échantillons.
 - 4 Appuyez sur 🛑 **Terminer** pour ouvrir les options d'exportation.
 - ➔ La boîte de dialogue **Terminer tâche** apparaît.
 - 5 Appuyez sur **Exporter résultats manuellement** pour exporter les résultats.
 - ➔ Une liste des emplacements cibles disponibles s'affiche, y compris le serveur de fichiers et tout dispositif de stockage USB connecté à la balance.
 - 6 Sélectionnez **Serveur fichier**.
 - 7 Appuyez sur → **Suivant**.
 - ➔ Le système vérifie les informations d'identification pour la connexion au serveur de fichiers.
 - ➔ Les résultats sont exportés vers le serveur de fichiers.
 - 8 Appuyez sur **✓ Terminer**.
 - ➔ À la fin de la tâche, les résultats sont supprimés de la **Liste résultats**.

Voir aussi à ce sujet

🔗 LabX / Serv. ▶ page 128

5.8.2 Envoi de résultats individuels à un ordinateur

La balance permet d'envoyer les résultats de pesée à un ordinateur via une connexion USB. Cette fonction peut être utilisée, par exemple, pour envoyer les résultats dans une feuille Excel, dans un fichier texte ou à MT-SICS. Lorsque le mode **HID** (Human Interaction Device) est utilisé, le résultat est envoyé à l'ordinateur où se trouve le curseur, exactement comme s'il s'agissait d'une saisie au clavier (également appelé "glisser-déposer").

Cette exemple décrit comment envoyer les résultats de pesée d'un type de méthode **Pesage général** directement dans une feuille Excel sur un ordinateur à l'aide de la fonction **HID**.

Connexion de la balance à l'ordinateur

- Vous disposez d'un câble USB-A vers USB-B.

 - 1 Connectez le câble USB au port USB-B de la balance.
 - 2 Connectez le câble USB à un port USB-A de l'ordinateur.

Configuration de la balance

☰ **Navigation** : ▶ **Menu Balance** > ⚙ **Paramètres** > ⚖ **Balance** > ⚖ **Pesage / Qualité**

- 1 Accédez à la section ⚖ **Pesage / Qualité**.
- 2 Appuyez sur **Sortie valeur du poids auto..**
- 3 Appuyez sur **Mode sortie** et sélectionnez **Résultats**.
- 4 Appuyez sur **Cible** et sélectionnez **HID**.
- 5 Passez en revue les autres paramètres de la section **Sortie valeur du poids auto.** pour personnaliser la sortie, par exemple pour ajouter la date et l'heure à chaque résultat de pesage.

Remarque

Les paramètres corrects dépendent fortement de votre application. Par exemple, lorsque vous utilisez une feuille Excel comme emplacement cible, les valeurs séparées par le caractère **TAB** seront placées dans des cellules distinctes.

Modification des paramètres de la méthode

☰ **Navigation** : ▼ **Méthodes** > ⌄ **Liste méthodes**

- Une méthode **Pesage général** est disponible.

 - 1 Sélectionnez la méthode à partir de la **Liste méthodes**.
 - 2 Appuyez sur ✎ **Éditer**.
 - 3 Appuyez sur 🖨 **Imprimer / Exp..**
 - 4 Appuyez sur **Impr. rouleau et exportation de données**.
 - 5 Réglez **Valeur de poids** sur **Actif**.
 - 6 Appuyez sur ✓ **OK**.
 - 7 Appuyez sur ✓ **Enregistrer**.
 - ➔ La méthode est configurée pour envoyer les données à l'ordinateur lorsque vous appuyez sur **Ajouter résultat**.

Exécution de la méthode

- Le pilote USB est installé sur l'ordinateur.

 - 1 Sélectionnez la méthode à partir de la **Liste méthodes**.
 - 2 Appuyez sur ▶ **Démarrer méthode**.
 - 3 Effectuez les actions nécessaires pour peser votre échantillon.
 - 4 Ouvrez une feuille Excel et placez le curseur dans une première cellule cible, par exemple "A1".
 - 5 Appuyez sur + **Ajouter résultat**.
 - ➔ Le résultat de pesée est enregistré dans la **Liste résultats**.
 - ➔ Le résultat de pesée est enregistré dans la cellule "A1" de votre feuille Excel.
 - ➔ Si le caractère **TAB** est utilisé comme délimiteur, les autres paramètres de pesage sont enregistrés dans les cellules "B1", "C1", etc.
 - ➔ Si le caractère **Enter** est utilisé pour marquer la fin de la ligne, le curseur apparaît maintenant dans la cellule "A2".

5.8.3 Exportation et importation des paramètres

Les paramètres de la balance peuvent être exportés et importés. Le transfert de données d'une balance à une autre est utile, par exemple, pour utiliser la même méthode sur plusieurs balances. Il est également recommandé de stocker les paramètres de la balance à des fins de sauvegarde avant de mettre à jour le logiciel.

Les données suivantes peuvent être importées et exportées :

- **Paramètres de balance**
 - Lors de l'importation de ces paramètres, l'état GWP de la balance peut changer (**Mode GWP Approved**).
 - La balance peut demander un redémarrage.
- **Gestion utilisateur**
 - Lors de l'importation de ces paramètres, les paramètres existants sur la balance sont remplacés.
- **Méthodes**
 - Lors de l'importation de méthodes, vous pouvez choisir d'importer toutes les méthodes ou seulement les méthodes sélectionnées.
 - Si vous importez une méthode portant le même nom qu'une méthode existante, vous pouvez choisir de remplacer la méthode existante ou non.
- **Tests et poids**
 - Lors de l'importation de ces paramètres, tous les tests et poids de test existants sur la balance sont effacés et remplacés par les données importées.

Les données peuvent être transférées via un dispositif de stockage USB. Pour les balances XPR, les données peuvent également être transférées via un serveur de fichiers.



AVIS

L'importation de données peut entraîner une perte de données.

L'importation de données peut supprimer les données d'application de l'utilisateur sans avertissement.

5.8.3.1 Transfert des paramètres de poids de test entre les balances

Cet exemple montre comment exporter les paramètres de poids de test d'une balance et les importer sur une autre balance. Cette procédure est particulièrement utile si vous utilisez les mêmes poids étalonnés pour effectuer des tests sur plusieurs balances. Les données sont transférées à l'aide d'un dispositif de stockage USB.

Exportation de données et de paramètres

☰ **Navigation** : ► **Menu Balance** > 🛠 **Maintenance** > 📁 **Imp. / Exp.**

- Un dispositif de stockage USB est connecté à la balance.
- 1 Accédez à la section 📁 **Imp. / Exp.**.
 - ➔ La boîte de dialogue **Imp. / Exp.** s'ouvre.
- 2 Sélectionnez 📁 **Exporter les données et les paramètres**, puis appuyez sur → **Suivant**.
 - ➔ La boîte de dialogue **Exporter les données et les paramètres** s'ouvre.
- 3 Désactivez tous les types de données sauf **Tests et poids**.
- 4 Appuyez sur ✓ **Exporter**.
 - ➔ Une liste indiquant les dispositifs de stockage USB disponibles s'affiche.
- 5 Sélectionnez le dispositif de stockage USB sur lequel vous souhaitez enregistrer les données.
- 6 Appuyez sur → **Suivant**.
 - ➔ Le système exporte les données sur le dispositif de stockage USB.
 - ➔ Si l'exportation a réussi, l'écran affiche 🟢 avec le nom du fichier et le dossier cible.
- 7 Appuyez sur ✕ **Fermer** pour mettre fin au processus.

Importation de données et de paramètres

☰ **Navigation** : ▶ **Menu Balance** > 🛠️ **Maintenance** > 📄 **Imp. / Exp.**

- Un dispositif de stockage USB contenant les données à importer est connecté à la balance.
- 1 Accédez à la section 📄 **Imp. / Exp.**.
 - ➔ La boîte de dialogue **Imp. / Exp.** s'ouvre.
- 2 Sélectionnez 📄 **Importer les données et les paramètres**, puis appuyez sur → **Suivant**.
 - ➔ Une liste indiquant les dispositifs de stockage USB disponibles s'affiche.
- 3 Sélectionnez le dispositif de stockage USB contenant les données à importer.
- 4 Appuyez sur → **Suivant**.
- 5 Sélectionnez le fichier à importer.
- 6 Appuyez sur → **Suivant**.
- 7 Pour importer uniquement les poids de test, sélectionnez le type de données **Poids de contrôle**.
- 8 Appuyez sur ✓ **Importer**.
 - ➔ Le système importe les données du dispositif de stockage USB.
 - ➔ Si l'importation a réussi, le message **L'importation des données et paramètres a été exécutée** apparaît.
- 9 Appuyez sur ✕ **Fermer** pour mettre fin au processus.

5.9 Gestion utilisateur



AVIS

Perte de données en raison d'un mot de passe ou d'un Nom d'utilisateur

Les zones de menu protégées sont inaccessibles sans un **Nom d'utilisateur** ou un mot de passe.

- Consignez votre **Nom d'utilisateur** et votre mot de passe et conservez-les dans un endroit protégé.

5.9.1 Activation de la gestion des utilisateurs

☰ **Navigation** : ▶ **Menu Balance** > ⚙️ **Paramètres** > 📄 > **Balance** > ⚙️ **Généralités** > **Gestion utilisateur**

La gestion des utilisateurs est désactivée dans les paramètres d'usine. Pour activer la gestion des utilisateurs, procédez comme suit :

- 1 Appuyez sur ⚙️ et sélectionnez **Actif**.
 - ➔ La boîte de dialogue **Activer la Gestion utilisateur** s'ouvre.
- 2 Appuyez sur → **Suivant**.
 - ➔ La boîte de dialogue 🗝️ **Définir le mot de passe admin. (facultatif)** s'ouvre.
- 3 Appuyez sur **Nouveau mot de passe** et renseignez le nouveau mot de passe.
- 4 Confirmez le nouveau mot de passe et appuyez sur ✓ **OK**.
 - ➔ La boîte de dialogue se ferme.
- 5 Confirmez la gestion des utilisateurs activée dans la section **Généralités**, appuyez sur ✓ **OK**
 - ➔ Le **Gestion utilisateur** est actif. La boîte de dialogue de connexion s'ouvre à chaque démarrage du système.

5.9.2 Désactivation de la gestion des utilisateurs

☰ **Navigation** : ▶ **Menu Balance** > ⚙️ **Paramètres** > 🏠 > **Balance** > ⚙️ **Généralités** > **Gestion utilisateur**

- 1 Appuyez sur **:** et sélectionnez **Inactif**.
 - ➔ La boîte de dialogue **Désactiver la Gestion utilisateur** s'ouvre.
- 2 Appuyez sur **→ Suivant**.
 - ➔ La boîte de dialogue **Définir le mot de passe de déblocage** s'ouvre.
- 3 Appuyez sur **Nouveau mot de passe** et renseignez le nouveau mot de passe.
- 4 Confirmez le nouveau mot de passe et appuyez sur **✓**.
 - ➔ La boîte de dialogue se ferme.
- 5 Appuyez sur **✓ OK** pour confirmer.
- ➔ La gestion des utilisateurs est activée.

5.9.3 Gestion des utilisateurs et des groupes d'utilisateurs

Les réglages des **Utilisateurs** ne s'affichent que lorsque la **Gestion utilisateur** est définie sur **Actif**.

☰ **Navigation** : ▶ **Menu Balance** > 👤 **Utilisateurs**

Imprimer la liste des utilisateurs

Il est possible d'imprimer un aperçu de l'ensemble des utilisateurs et des groupes. Pour cela, appuyez sur  **Imprimer tout**.

Voir aussi à ce sujet

 Activation de la gestion des utilisateurs ▶ page 96

5.9.3.1 Création d'un utilisateur

☰ **Navigation** : ▶ **Menu Balance** > 👤 **Utilisateurs** > 👤 **Utilisateurs**

- 1 Appuyez sur **+ Nouvel util.** dans la barre d'action.
- 2 Permet de définir des valeurs pour le nouvel utilisateur.
- 3 Pour définir un mot de passe pour le profil d'utilisateur, appuyez sur **🔑 Modifier le mot de passe** dans la barre d'action.
- 4 Appuyez sur **Nouveau mot de passe**.
 - ➔ La boîte de dialogue clavier s'ouvre.
- 5 Définissez le mot de passe.
- 6 Appuyez sur **Confirmer le nouveau mot de passe** et indiquez le mot de passe défini.
- 7 Appuyez sur **✓** pour fermer la boîte de dialogue clavier.
- 8 Appuyez sur **✓ OK** pour confirmer le mot de passe défini.
 - ➔ La boîte de dialogue **Nom d'utilisateur** s'ouvre.
- 9 Appuyez sur **✓ OK** pour confirmer le profil d'utilisateur défini.
 - ➔ L'utilisateur a été créé. Le nouveau profil d'utilisateur apparaît dans la liste.

5.9.3.2 Création d'un nouveau groupe

☰ **Navigation** : ▶ **Menu Balance** > 👤 **Utilisateurs** > 👤 **Groupes**

Remarque

Cette zone est seulement accessible aux utilisateurs qui ont les droits nécessaires.

- 1 Appuyez sur **+ Nouveau groupe**.
 - ➔ La boîte de dialogue s'ouvre.

- 2 Permet de définir les propriétés du groupe.
 - 3 Appuyez sur **✓ OK**.
- ➔ Le groupe est créé et le système revient sur la liste des groupes définis.

5.9.3.3 Suppression d'utilisateurs ou de groupes d'utilisateurs

Conditions de suppression :

- vous devez être connecté en tant qu'administrateur.

≡ **Navigation** : ▶ **Menu Balance** > **Utilisateurs** > **Utilisateurs**

- 1 Sélectionnez le **Nom d'utilisateur** de l'utilisateur à supprimer.
 - ➔ La boîte de dialogue de gestion des utilisateurs s'ouvre.
- 2 Appuyez sur **Supprimer** dans la barre d'action.
 - ➔ La boîte de dialogue **Supprimer utilisateur** s'ouvre.
- 3 Pour supprimer l'utilisateur, appuyez sur **✓ OK**.
 - ➔ L'utilisateur est définitivement supprimé.

5.10 Profils de tolérance

≡ **Navigation** : ▶ **Menu Balance** > **Paramètres** > **Balance** > **Pesage / Qualité** > **Profils de tolérance**

Création d'un Profil de tolérance

- 1 Appuyez sur **+ Nouveau** pour créer un profil.
- 2 Permet de définir les réglages de profil.
- 3 Une fois tous les réglages définis, appuyez sur **✓ OK**.
 - ➔ Le système revient à la liste des profils, dans laquelle figure le nouveau profil.

Si vous appuyez sur un profil existant, vous pouvez en modifier les paramètres, le supprimer ou le définir comme valeur par défaut. Plusieurs profils peuvent être créés. Vous devez sélectionner un profil par défaut.

Si des changements sont apportés au profil de tolérance par défaut, l'état des tests de routine sera défini sur **Jamais exécuté**.

5.11 Protection par mot de passe et réinitialisation de la balance

5.11.1 Protection par mot de passe

Si la gestion des utilisateurs est active, chaque utilisateur dispose d'un mot de passe unique.

- Tout utilisateur connecté peut modifier son mot de passe. Voir [Changement d'un mot de passe ▶ page 98].
- Les utilisateurs autorisés à configurer la gestion des utilisateurs peuvent modifier le mot de passe de n'importe quel utilisateur. Voir [Changement d'un mot de passe ▶ page 98].
- Si un utilisateur autorisé à configurer la gestion des utilisateurs a oublié son mot de passe (et qu'aucun autre utilisateur ne peut le modifier), il peut demander à ce que le mot de passe soit réinitialisé. Voir [Demande de réinitialisation d'un mot de passe ▶ page 99]

i **Remarque**



Si le paramètre **Réinitialiser le mot de passe** est défini sur **Non autorisé**, la balance doit être réinitialisée par un technicien de maintenance.

Si la gestion des utilisateurs est inactive, un mot de passe peut être généré pour bloquer complètement la balance. Voir [Création d'un mot de passe de déblocage ▶ page 99].

5.11.1.1 Changement d'un mot de passe



Tout utilisateur peut modifier son mot de passe. De plus, les utilisateurs autorisés à configurer la gestion des utilisateurs peuvent modifier le mot de passe des autres utilisateurs.

☰ Navigation : ► Menu Balance > 👤 Utilisateurs > 👤 Utilisateurs

- 1 Sélectionnez l'**Nom d'utilisateur** dont le mot de passe doit être modifié.
 - ➔ La boîte de dialogue de gestion des utilisateurs s'ouvre.
- 2 Appuyez sur  **Modifier le mot de passe** dans la barre d'action.
 - ➔ La boîte de dialogue **Modifier le mot de passe** s'ouvre.
- 3 Saisissez un nouveau mot de passe et confirmez-le.
 -  **Remarque**
Tout mot de passe est valide.
- 4 Appuyez sur  **OK**.
 - ➔ Le mot de passe a été modifié.

5.11.1.2 Demande de réinitialisation d'un mot de passe





Si un utilisateur autorisé à configurer la gestion des utilisateurs a oublié son mot de passe, il peut demander à ce que le mot de passe soit réinitialisé.

- La boîte de dialogue de connexion à la balance est ouverte.
- 1 Sélectionnez l'utilisateur dont le mot de passe doit être réinitialisé. Cet utilisateur doit être autorisé à configurer la gestion des utilisateurs.
 - 2 Appuyez sur  **Plus**.
 - ➔ La boîte de dialogue **Plus** s'ouvre.
 - 3 Appuyez sur  **Demander un mot de passe de réinitialisation**.
 - 4 La boîte de dialogue **Demander un mot de passe de réinitialisation** s'ouvre.
 - 5 Consignez le code de maintenance et appuyez sur  **Demande de maintenance**.
 - ➔ Les informations relatives à votre représentant du service METTLER TOLEDO s'affichent.
 - 6 Contactez votre représentant du service METTLER TOLEDO par téléphone ou par e-mail.
 - ➔ Vous recevez un mot de passe de réinitialisation de 8 caractères avec lequel vous pouvez vous connecter une seule fois.
 - 7 Connectez-vous à l'aide de votre mot de passe de réinitialisation et sélectionnez un nouveau mot de passe.

5.11.1.3 Création d'un mot de passe de déblocage

Si la gestion des utilisateurs est inactive, la balance peut toujours être bloquée avec un mot de passe unique, appelé mot de passe de déblocage. Ce mot de passe doit d'abord être généré, puis saisi pour bloquer et débloquent la balance.

☰ Navigation : ► Menu Balance > ⚙ Paramètres > ⚖ Balance > ⚙ Généralités

- 1 Pour créer un mot de passe de déblocage, appuyez sur  **Mdp de déblocage** dans la barre d'action.
 - ➔ La boîte de dialogue **Définir le mot de passe de déblocage** s'ouvre.
- 2 Définissez un nouveau mot de passe, confirmez-le et appuyez sur  **OK**.
- 3 Dans la boîte de dialogue  **Généralités**, appuyez sur  **Enregistrer** et  **OK**.
 - ➔ Le mot de passe de déblocage est créé.

5.11.2 Connexion et déconnexion

Si la gestion des utilisateurs est active, les utilisateurs doivent se connecter pour utiliser la balance.

5.11.2.1 Connexion

- La boîte de dialogue de connexion à la balance est ouverte.
- 1 Sélectionnez un utilisateur et saisissez le mot de passe.

- 2 Appuyez sur  **Connexion**.
- ➔ Vous êtes connecté et votre nom d'utilisateur s'affiche sur l'écran de pesage principal.

5.11.2.2 Déconnexion

Navigation : ► **Menu Balance** >  **Quitter/ Bloquer la balance**

- Appuyez sur  **Déconnexion**.
- ➔ Vous êtes déconnecté.

5.11.3 Blocage et déblocage de la balance



Le blocage désigne la fermeture complète de la balance. Une situation grave peut motiver ce « blocage total ». Si la balance présente un défaut ou une perte de qualité de pesée, l'utilisateur peut bloquer complètement la balance.

Si la gestion des utilisateurs est active, les utilisateurs peuvent bloquer la balance s'ils en ont l'autorisation.



Si la gestion des utilisateurs est inactive, la balance peut toujours être bloquée pour empêcher toute utilisation ultérieure. Si aucun mot de passe de déblocage n'a été défini, la balance peut être bloquée et débloquée sans mot de passe. Si un mot de passe de déblocage a été défini, la balance peut uniquement être bloquée et débloquée à l'aide de ce mot de passe. Voir [Création d'un mot de passe de déblocage ► page 99].

5.11.3.1 Blocage de la balance

Navigation : ► **Menu Balance** >  **Blocage**

- 1 Pour bloquer la balance, appuyez sur  **Bloc. balance**.
 - ➔ La boîte de dialogue **Bloquer la balance** s'ouvre.
- 2 Appuyez sur ➔ **Suivant**.
- 3 Saisissez votre mot de passe de déblocage et appuyez sur  **Bloquer la balance**.
 - ➔ La balance est bloquée et l'écran de blocage s'affiche.

5.11.3.2 Déblocage de la balance

- La balance est bloquée et l'écran de blocage s'affiche.
- 1 Appuyez sur  **Débloquer la balance**.
 - 2 Saisissez le mot de passe de déblocage, le cas échéant.
 - 3 Appuyez sur  **Débloquer la balance** pour confirmer.
 - Si vous appuyez sur  **Annuler** à la place, l'écran de pesage principal s'ouvre, mais la balance demeure bloquée et seul un nombre restreint de paramètres peuvent être modifiés.
- ➔ La balance est débloquée et l'écran de pesage principal s'ouvre.

5.11.4 Réinitialisation de la balance

Lorsque la gestion des utilisateurs est active, seuls les utilisateurs disposant des autorisations appropriées peuvent réinitialiser la balance.

Navigation : ► **Menu Balance** >  **Maintenance** >  **Réinitialiser**



AVIS

La réinitialisation du progiciel entraîne des pertes de données.

La réinitialisation de la balance supprime les données d'application de l'utilisateur et restaure la configuration d'usine.

- 1 Pour supprimer les données de l'historique des modifications, des tests et des ajustages, activez l'option **Suppr. historique modifications, tests et ajustages**.

- 2 Appuyez sur → **Suivant**.
 - ➔ La fenêtre **Réinit. bal.** s'ouvre et vous avertit que certaines données seront perdues si vous réinitialisez la balance.
- 3 Appuyez sur ↺ **Réinit. bal.**.
 - ➔ Le logiciel de la balance redémarre avec les paramètres d'usine. Les paramètres de la mémoire d'alibi et les entrées d'alibi restent inchangés.

5.12 Dosage automatisé

5.12.1 Réglage de la hauteur de la tête de dosage

Cette section concerne les opérations disponibles sur le **module de dosage Q3**.

Lorsque l'on utilise un **module pour liquides QLX3**, la hauteur du module pour liquides est réglée manuellement. Pour plus de détails, reportez-vous au manuel de référence (MR) de votre module pour liquides QLX3.

Lors du dosage avec le module de dosage Q3, il est possible de spécifier la hauteur de la tête de dosage en tant que paramètre dans la méthode ou pendant l'exécution de celle-ci. Lorsque la position de dosage est spécifiée pendant l'exécution de la méthode, elle n'est pas enregistrée dans les paramètres de celle-ci et il faut l'ajuster à chaque démarrage de la méthode.

La **Emplacement de dosage** peut être déterminée automatiquement à l'aide d'une sonde optique intégrée et de la fonction **HeightDetect**. Il est également possible de la régler manuellement en tant que position absolue. Ces options sont décrites en détail dans les sections suivantes.

La tête de dosage peut descendre jusqu'à se situer à 75 mm du plateau de pesage. Si l'ouverture du contenant est inférieure à cette valeur, envisagez d'utiliser un autre ErgoClip.



Pour plus d'informations sur le choix de l'ErgoClip approprié pour le dosage, consultez le manuel de référence (MR) de votre module de dosage Q3.

► www.mt.com/Q3-RM

Remarque

Avant que la tête de dosage ne monte et ne descende, les portes s'ouvrent de 10% pour éviter les variations de pression dans la cage de pesée. Les portes se ferment automatiquement dès que la tête de dosage cesse de bouger.

5.12.1.1 Définition des positions de la tête de dosage

- **Position Home**: Position la plus haute de la tête de dosage. En **Position Home**, la tête de dosage est déverrouillée automatiquement et peut être retirée.
- **Emplacement de dosage**: Position de la tête de dosage utilisée pendant le dosage.
- **Emplacement sûr**: Position au-dessus de la **Emplacement de dosage** utilisée pour s'assurer que la tête de dosage n'est pas en contact avec le contenant. La **Emplacement sûr** se trouve à environ 15 mm au-dessus de la **Emplacement de dosage** et est utilisé, par exemple, pendant le tarage et la capture du poids.

 **Remarque**: Pour le dosage de liquide avec **HeightDetect**, la **Emplacement sûr** est utilisée pour le dosage.

5.12.1.2 HeightDetect

Le module de dosage Q3 est équipé d'une sonde optique qui permet de détecter automatiquement la hauteur de l'ouverture de la plupart des contenants (**HeightDetect**). Lorsque la fonction **HeightDetect** est exécutée, il est possible d'appliquer manuellement un réglage fin supplémentaire de la **Emplacement de dosage**. La tête de dosage revient à la **Emplacement sûr** pour le tarage, la capture du poids, etc.

Si la valeur du **Ajustage fin** est enregistrée dans les paramètres de la méthode, chaque nouveau dosage commencera par la détection de l'ouverture du contenant. Ensuite, la tête de dosage se déplacera vers le haut ou vers le bas selon la valeur enregistrée comme **Ajustage fin**. Par exemple, il est possible de configurer le **Ajus-**

tage fin pour rapprocher l'extrémité de la tête de dosage de l'ouverture du flacon. Cela s'avère particulièrement utile si vous avez plusieurs contenants de différentes hauteurs, mais avec une géométrie d'ouverture similaire, et que vous souhaitez effectuer un dosage tout près de l'ouverture du récipient.

Comme décrit ci-dessus, il est possible de configurer la méthode pour utiliser la détection optique de l'ouverture du contenant, **HeightDetect**, pour chaque dosage. Cependant, il est également possible d'utiliser **HeightDetect** pour aider à configurer la **Emplacement de dosage** absolue, voir [Emplacement de dosage absolue ▶ page 102].

Si la sonde optique ne détecte pas l'ouverture du flacon, voir la rubrique [Dépannage ▶ page 236].



Bouton	Nom	Description
	–	Utilisez ces boutons pour déplacer la tête de dosage vers le haut et vers le bas par petits paliers.

L'assistant indique en vert la distance à partir de l'ouverture de flacon détectée.

5.12.1.3 Emplacement de dosage absolue

Il est également possible de régler manuellement la **Emplacement de dosage** en tant que position absolue. Dans ce cas, l'utilisation de la **Emplacement sûr** est facultative et doit être activée/désactivée dans les paramètres de la méthode.

Si la **Emplacement de dosage** absolue est enregistrée dans les paramètres de la méthode, chaque nouveau dosage sera effectué sur cette position.

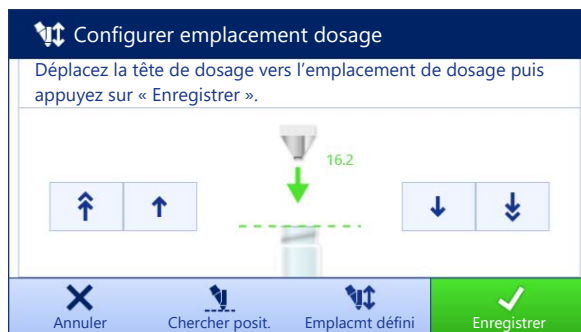

Bouton	Nom	Description
	Chercher posit.	Utilisez ce bouton pour que le système élévateur de dosage détecte automatiquement la hauteur de l'ouverture de la cuve à l'aide de la sonde optique.
	Emplacmt défini	Utilisez ce bouton pour déplacer la tête de dosage vers la Emplacement de dosage définie précédemment. Ce bouton n'est disponible que lorsqu'une Emplacement de dosage absolue a déjà été définie.
	–	Utilisez ces boutons pour déplacer la tête de dosage vers le haut et vers le bas par grands paliers.

Bouton	Nom	Description
	–	Utilisez ces boutons pour déplacer la tête de dosage vers le haut et vers le bas par petits paliers.

L'assistant indique en vert la distance par rapport à la **Position Home**.

5.12.2 Gestion des données de la tête de dosage



Chaque tête de dosage comprend une étiquette RFID qui permet d'échanger des données avec l'instrument. Vous pouvez retirer la tête de dosage et l'insérer dans un autre module de dosage ou dans un module pour liquides, où les données sont immédiatement disponibles.

Remarque

Vous pouvez également gérer les données figurant sur l'étiquette RFID de la tête de dosage sur n'importe quelle balance XPR équipée d'un lecteur RFID externe.



☰ **Navigation** : ▼ **Méthodes** >  **Opér. manuelles** >  **Gérer les données de la tête de dosage**

Modification des données de la tête de dosage

- Appuyez sur  **Gérer les données de la tête de dosage**.
 - ➔ La boîte de dialogue dans laquelle les données de la tête de dosage sont affichées s'ouvre.
- Appuyez sur  **Éditer** pour modifier les données de la tête de dosage raccordée.
- Appuyez sur  **OK** pour enregistrer les données.

Copie des données de la tête de dosage

Cette fonction permet de copier les données stockées sur une tête de dosage vers une autre tête de dosage. Il n'est pas nécessaire de saisir à nouveau toutes les données requises sur une nouvelle tête de dosage contenant les mêmes substances ou des substances similaires.

- Une première tête de dosage, à partir de laquelle les données seront copiées, est fixée au module de dosage ou au module pour liquides.
 - Une deuxième tête de dosage, sur laquelle les données seront enregistrées, est disponible.
- Appuyez sur  **Gérer les données de la tête de dosage**.
 - ➔ La boîte de dialogue dans laquelle les données de la tête de dosage sont affichées s'ouvre.
 - Appuyez sur  **Copier** pour copier les données de la tête de dosage raccordée.
 - Suivez les instructions fournies par l'assistant.

Champs disponibles pour les données de la tête de dosage

Selon le type de tête de dosage, les données suivantes sont enregistrées sur la puce RFID.

Paramètre	Description	Valeurs
Substance	Indiquez le nom de la substance.	Texte (0...20 caractères)
ID du lot	Définit l'identifiant du lot.	Texte (1...15 caractères)
Vérifier date d'expiration avant dosage	Définit si la date d'expiration est vérifiée avant le dosage.	Actif Inactif*
Date d'expiration	Spécifie la date d'expiration de la substance.	Date
Définir la date de remplissage	Définit si la date de remplissage doit être spécifiée.	Actif Inactif*
Date de remplissage	Indique la date à laquelle la tête de dosage a été remplie.	Date

Champ étiquette ID 1...Champ étiquette ID 3	Définit l'étiquette des champs définis par l'utilisateur.	Texte (0...10 caractères)
Valeur ID 1... Valeur ID 3	Définit les valeurs des champs définis par l'utilisateur.	Texte (0...15 caractères)
Masse molaire	Définit la masse molaire de la substance.	Numérique (1...10000 g/mol)
Pureté	Définit la pureté de la substance.	Numérique (0.001...100%)
Masse volumique	Définit la masse volumique du liquide. Ce champ est valable uniquement pour les têtes de dosage pour liquides.	Numérique (1 g/ml* l 0.01...10 g/ml)
Vérifiez la quantité avant le dosage	Définit si la quantité restante dans la tête de dosage est vérifiée avant le dosage.	Actif Inactif*
Quantité restante	Quantité résiduelle de substance dans la tête de dosage. Lors du remplissage de la tête de dosage, renseignez le poids de la substance dans ce champ. Pour utiliser le poids sur le plateau de pesage, appuyez sur  .	Numérique (0.01...999999 mg)
Vérifiez la limite de dose avt le dosage	Définit si la limite de dosage de la tête de dosage est vérifiée avant le dosage. Ce champ est valable uniquement pour les têtes de dosage de poudre.	Actif* Inactif
Doses restantes	Indique le nombre d'opérations de dosage restantes avec cette tête de dosage avant d'atteindre la Limite de dose . La valeur Doses restantes est calculée en fonction de la valeur de Limite de dose et Nombre total de dosages . Ce champ est valable uniquement pour les têtes de dosage de poudre. Il est disponible uniquement si l'option Vérifiez la limite de dose avt le dosage est définie sur Actif	Numérique
Limite de dose	Spécifie le nombre maximal d'opérations de dosage avec cette tête de dosage. Ce champ est valable uniquement pour les têtes de dosage de poudre.	Numérique (250* l 0...50000)
Nombre total de dosages	Indique le nombre d'opérations de dosage effectuées avec cette tête de dosage jusqu'à présent. Ce champ est valable uniquement pour les têtes de dosage de poudre. Il est disponible uniquement si l'option Vérifiez la limite de dose avt le dosage est définie sur Actif .	Numérique
Sélectionnez en dosant	Active le démarrage automatique du teneur pendant le dosage. Notez que le fait de taper peut entraîner un effet de compactage avec certaines poudres. Ce champ est valable uniquement pour les têtes de dosage de poudre.	Actif* Inactif
Sélection avant le dosage	Active le démarrage automatique du teneur avant chaque dosage. Notez que le fait de taper peut entraîner un effet de compactage avec certaines poudres. Ce champ est valable uniquement pour les têtes de dosage de poudre.	Actif Inactif*

Pression de la pompe	Détermine la pression de la pompe pour le dosage du liquide. Ce champ est valable uniquement pour les têtes de dosage pour liquides.	0,3 0,4 0,5 bar*
Type de tête de dosage	Indique le type de tête de dosage.	Texte
ID de tête de dosage	Indique l'ID unique de la tête de dosage.	Texte



* Réglage d'usine

5.12.3 Modification de la pression de la pompe

Il est possible d'ajuster la pression de la pompe en fonction du liquide et de la tête de dosage utilisés. La pression de la pompe est enregistrée en tant que paramètre sur la tête de dosage, voir [Gestion des données de la tête de dosage ▶ page 103].

5.12.4 Purge d'une tête de dosage pour liquides

Cette section concerne les opérations disponibles sur le **module de dosage Q3** et le **module pour liquides QLX3**.

- Une méthode **Dosage automatique** ou **Prép. solution automatique** est en cours d'exécution sur le terminal.
 - Une pompe QL3 est connectée à la balance.
 - Un flacon contenant le solvant requis et la tête de dosage de liquide est fixé à la pompe.
 - Une tête de dosage est fixée au module de dosage ou au module pour liquides.
 - Un grand contenant est placé sur le plateau de pesage pour recueillir le solvant utilisé pour purger la tête de dosage.
- 1 Dans la barre d'action, appuyez sur , **Purger la tête**.
 - 2 Définissez une **Temps de purge**.
 - 3 Appuyez sur .
 - ➔ Le liquide s'écoule à travers la tête de dosage jusqu'à ce que la **Temps de purge** soit atteinte.

5.12.5 Contrôle de la position du passeur d'échantillons

Cette section concerne les opérations disponibles sur le **passeur d'échantillons QS3**.

Principe de fonctionnement

Après chaque mouvement, le passeur d'échantillons tourne légèrement le portoir vers l'arrière. Cela permet de s'assurer que l'adaptateur et le contenant reposent librement sur le plateau de pesage en position de pesage/dosage.

Passage à une position spécifique

Utilisez la fonction  **Test passeur échantillons** pour déplacer l'anneau moteur vers une position spécifique. Le passeur d'échantillons peut se déplacer d'une position à la fois ou d'un portoir à la fois (cinq positions).



AVIS

Risque d'endommager l'instrument

La broche située sous le couvercle du plateau de pesage et le support de pesage sont insérés dans le plateau de pesage pendant l'utilisation. Si l'anneau moteur tourne alors que le couvercle du plateau de pesage ou le support de pesage est placé, le passeur d'échantillons ou la balance risque d'être endommagé(e).

- 1 Retirez le couvercle du plateau de pesage ou le support de pesage dès que le pesage, le test ou le réglage est terminé.
- 2 Vérifiez toujours que le couvercle de la **Position Home** est en place avant de déplacer le passeur d'échantillons.

■ Une méthode **Dosage automatique** ou **Prép. solution automatique** est en cours d'exécution sur le terminal.

- 1 Appuyez sur **Passeur d'échantillons**.
→ La boîte de dialogue correspondante s'ouvre.
- 2 Sélectionnez les opérations requises.
- 3 Appuyez sur **OK** pour fermer la boîte de dialogue.

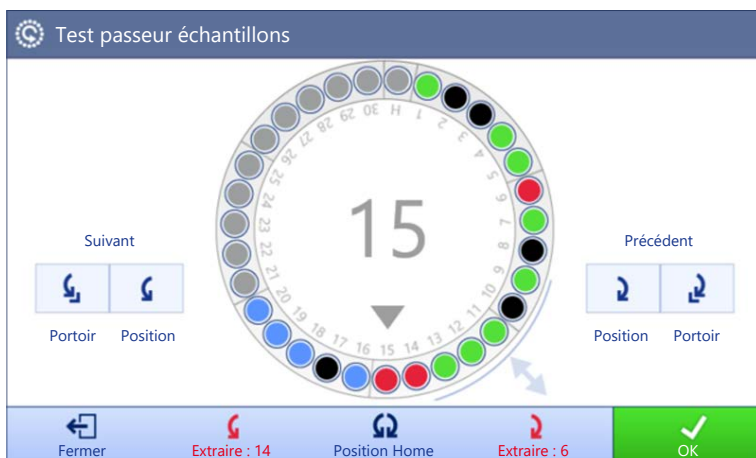





Bouton	Nom	Description
	Position Home	Le passeur d'échantillons déplace la Position Home sur le plateau de pesage. En Position Home , le couvercle du plateau de pesage ou le support de pesage peut être placé sur le plateau de pesage afin d'exécuter un simple pesage, un réglage ou un test. Remettez toujours le couvercle Position Home avant de déplacer le passeur d'échantillons.
	Suivant / Position	Le passeur d'échantillons déplace l'anneau moteur d'une position vers l'avant.
	Précédent / Position	Le passeur d'échantillons déplace l'anneau moteur d'une position vers l'arrière.
	Suivant / Portoir	Le passeur d'échantillons déplace l'anneau moteur de cinq positions numérotées vers l'avant, vers le portoir suivant.
	Précédent / Portoir	Le passeur d'échantillons déplace l'anneau moteur de cinq positions numérotées vers l'arrière, vers le portoir précédent.
	Extraire	Le passeur d'échantillons déplace l'anneau moteur vers l'avant jusqu'à ce que la position définie soit au niveau de l'ouverture du tunnel et que le contenant puisse être retiré.

Bouton	Nom	Description
	Extraire	Le passeur d'échantillons déplace l'anneau moteur vers l'arrière jusqu'à ce que la position définie soit au niveau de l'ouverture du tunnel et que le contenant puisse être retiré.

État des résultats

À l'écran, chaque position du passeur d'échantillons est associée à un code couleur en fonction de l'état des résultats de pesée :

Icône	État de résultat	Description
	–	Aucune mesure n'a été effectuée.
	OK	Le résultat répond à un ensemble de critères.
	Pas OK	Les critères de résultats ne sont pas remplis, par exemple, le résultat se situe en dehors des tolérances définies.
	Exclu	L'échantillon est exclu de la Liste résultats .
	OK	Le premier composant de la solution présente l'état OK , mais le deuxième composant n'est pas encore ajouté. Cet état ne concerne que les méthodes Prép. solution automatique et Prép. solution auto. avec élém..

5.12.6 Réglage du passeur d'échantillons

Cette section concerne les opérations disponibles sur le **passeur d'échantillons QS3**.

Réglage de l'alignement – de l'avant vers l'arrière

L'alignement du passeur d'échantillons (de l'avant vers l'arrière) est réglé par le technicien METTLER TOLEDO pendant l'installation.



Réglage de l'alignement – de gauche à droite

L'alignement latéral du passeur d'échantillons est réglé par le technicien METTLER TOLEDO pendant l'installation.

Si nécessaire, l'alignement peut être corrigé, en particulier en cas d'utilisation de contenant asymétriques, à l'aide de la fonction **Ajuster le passeur d'échantillons** sur le terminal de la balance.



☰ **Navigation** : ▼ **Méthodes** >  **Opér. manuelles** >  **Ajuster le passeur d'échantillons**

- Ouvrez l'assistant  **Ajuster le passeur d'échantillons**.
 - ➔ Le passeur d'échantillons tourne jusqu'à ce que la **Position 1** soit sous la porte du tunnel.
- Ouvrez la porte du tunnel et placez l'adaptateur et le contenant sur la **Position 1**.
- Fermez la porte du tunnel.
- Appuyez sur → **Suivant**.
- Déplacez la tête de dosage dans la **Emplacement de dosage** souhaitée à l'aide des flèches haut et bas.
- Appuyez sur ✕ **Fermer**.
- Pour régler à nouveau la hauteur de la tête de dosage, appuyez sur  **Emplacement de tête de dosage**.
- Régalez la position du contenant à l'aide des flèches gauche et droite. Répétez l'opération jusqu'à ce que l'extrémité de la tête de dosage soit alignée avec l'ouverture du contenant.

- 9 Appuyez sur **✓ Terminer**.
 ➔ Le réglage du passeur d'échantillons est enregistré.

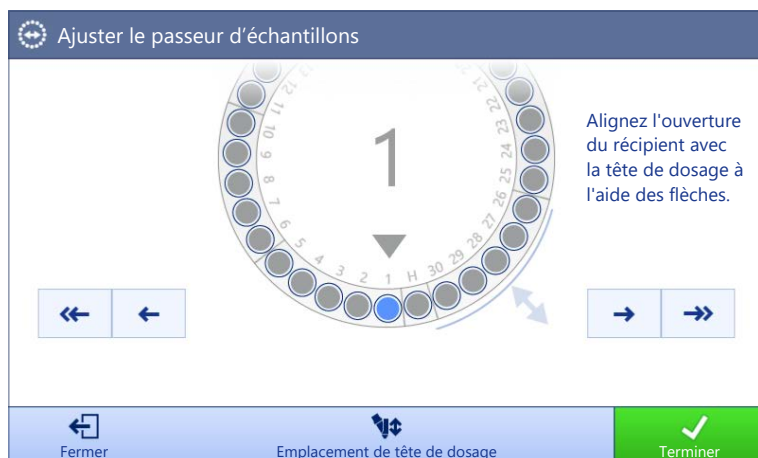

Bouton	Nom	Description
	–	Utilisez ces boutons pour aligner l'ouverture de la cuve avec la tête de dosage par grands paliers.
	–	Utilisez ces boutons pour aligner l'ouverture de la cuve avec la tête de dosage par petits paliers.

5.13 Étalonnage des pipettes

Cette section se réfère aux opérations associées au **module d'étalonnage de pipettes MCP-R**.

5.13.1 Utilisation de plusieurs profils de tolérance

Conformément à la norme ISO 8655-6:2022, la précision d'affichage appropriée de la balance dépend du volume nominal de la pipette à tester. La précision d'affichage peut être définie dans le profil de tolérance de la méthode.

Cet exemple montre comment définir plusieurs profils de tolérance et passer facilement d'un profil de tolérance à un autre. Il fournit également une liste de paramètres recommandés en fonction du volume de la pipette et du modèle de balance.

Définition de profils de tolérance

≡ **Navigation** : ► **Menu Balance** > ⚙ **Paramètres** > ⚖ **Balance** > **Q** **Pesage / Qualité** > **Profils de tolérance**

- 1 Accédez à la section **Profils de tolérance**.
- 2 Ajoutez deux nouveaux profils de tolérance en utilisant les paramètres recommandés ci-dessous.

Paramètres recommandés, XPR105DUHR

Volume de pipette, V	0,5 µL ≤ V < 200 µL	200 µL ≤ V ≤ 1 000 µL
Précision d'affichage ¹	0,01 mg	0,1 mg
Profil tolérance, réglages :		
Nom (exemple)	5-Place MCP-R	4-Place MCP-R
Environnement	Standard	Standard
Mode de pesage	Universel	Universel
Valid. val. mesure	Rapide	Rapide

Volume de pipette, V	0,5 µL ≤ V < 200 µL	200 µl ≤ V ≤ 1 000 µl
Résolution d'affichage	1d	10d

1) recommandé selon la norme ISO 8655-6:2022, Appareils volumétriques à piston, Partie 6 : Procédure de mesure de référence gravimétrique pour détermination du volume

Paramètres recommandés, XPR106DUHR

Volume de pipette, V	0,5 µL ≤ V < 20 µL	20 µL ≤ V < 200 µL	200 µl ≤ V ≤ 1 000 µl	Mode manuel	Mode de maintenance
Précision d'affichage	0,002 mg	0,01 mg	0,1 mg	0,002 mg	0,002 mg
Profil tolérance, réglages :					
Nom	6-Place MCP-R	5-Place MCP-R	4-Place MCP-R	6-Place Manual	6-Place Service
Environnement	Standard	Standard	Standard	Standard	Standard
Mode de pesage	Universel	Universel	Universel	Universel	Universel
Valid. val. mesure	Rapide et fiable	Rapide	Très rapide	Fiable	Très fiable
Résolution d'affichage	1d	5d	50d	1d	1d

Utilisation de différents profils de tolérance







- Une méthode **Pesage général** est en cours d'exécution sur le terminal.
 - Un ordinateur est connecté à la balance.
 - Les profils de tolérance appropriés sont mis en œuvre.
- 1 Appuyez sur le résultat de pesée principal sur le terminal de la balance.
 - ➔ Une boîte de dialogue apparaît avec la liste des profils de tolérance disponibles.
 - 2 Sélectionnez le **Profil de tolérance** adéquat.
 - 3 Appuyez sur **✓ OK**.

6 Description du logiciel

6.1 Réglages du menu de la balance

Le **Menu Balance** contient les paramètres généraux et des généralités. Pour ouvrir la section **Menu Balance**, appuyez sur le symbole ► à gauche de l'écran.

La section **Menu Balance** se décompose de la manière suivante.

-  **Aide mise niv.**
-  **Historique**
-  **Infos balance**
-  **Utilisateurs** (s'affiche uniquement lorsque la gestion des utilisateurs est activée)
-  **Paramètres**
-  **Maintenance**

6.1.1 Aide mise niv.

Il est indispensable d'assurer un positionnement parfaitement horizontal et une installation stable pour garantir des résultats de pesée précis et reproductibles. **Aide mise niv.** permet de mettre la balance de niveau.

≡ **Navigation** : ► **Menu Balance** >  **Aide mise niv.**

Remarque

Après la mise de niveau de la balance, un calibrage interne doit être effectué.

Voir aussi à ce sujet





 [Mise de niveau de la balance ► page 33](#)

6.1.2 Historique

La balance enregistre en permanence les tests et les calibrages effectués dans la section **Historique**.

≡ **Navigation** : ► **Menu Balance** >  **Historique**



La section **Historique** se décompose de la manière suivante :

-  **Ajustages**
-  **Tests**
-  **Mémoire d'alibi** (disponible uniquement sur certains modèles de balance)
-  **Maint.**
-  **Changements** (s'affiche uniquement lorsque l'historique des modifications est activé)

6.1.2.1 Ajustages

≡ **Navigation** : ► **Menu Balance** >  **Historique** >  **Ajustages**



L'historique des calibrages conserve au maximum 500 entrées.

Bouton	Nom	Description
	Filtrer	Appuyez sur ce bouton pour filtrer la liste : <ul style="list-style-type: none">• Par plage de dates• Par nom d'utilisateur
	Imprimer	Appuyez sur ce bouton pour imprimer les entrées affichées.
	Fermer	Appuyez sur ce bouton pour revenir à la section Historique .

6.1.2.2 Tests

☰ Navigation : ► Menu Balance > 📄 Historique > 📄 Tests

L'historique des tests conserve au maximum 500 entrées.

Bouton	Nom	Description
	Filtrer	Appuyez sur ce bouton pour filtrer la liste : <ul style="list-style-type: none">• Par plage de dates• Par nom d'utilisateur
	Imprimer	Appuyez sur ce bouton pour imprimer les entrées affichées.
	Fermer	Appuyez sur ce bouton pour revenir à la section Historique .

6.1.2.3 Mémoire d'alibi

La mémoire Alibi est un dispositif de stockage inviolable des données sur lequel les données de pesage soumises au contrôle légal sont automatiquement conservées et accessibles pendant une période définie. Un dispositif de stockage Alibi fonctionne selon le principe d'une mémoire "en anneau" : lorsque la limite de stockage est atteinte et que la période de conservation est terminée, l'enregistrement de données le plus ancien est automatiquement écrasé par le nouvel enregistrement de données.

Dès qu'un résultat est généré par la balance, celui-ci est stocké dans la mémoire Alibi de la balance si celle-ci est activée. L'accès à la mémoire Alibi de la balance est possible uniquement en mode autonome.

La combinaison de l'**ID d'enregistrement alibi** et du **Numéro série de plate-forme** permet de garantir le caractère unique d'une entrée de la mémoire Alibi. Par ailleurs, la balance définit une période de conservation précisant la durée minimale pendant laquelle les résultats doivent être stockés dans la mémoire Alibi. Dès que la période de conservation des entrées Alibi a expiré, la balance peut réutiliser ces emplacements de mémoire pour de nouvelles entrées.

La mémoire Alibi n'est disponible que sur des modèles de balances spécifiques et doit être activée par un technicien de maintenance. Pour plus d'informations, contactez votre représentant METTLER TOLEDO.

Lorsque la mémoire Alibi est activée, un enregistrement Alibi est généré pour chaque résultat ajouté à la **Liste résultats**. Chaque enregistrement Alibi contient les informations suivantes :







- **Numéro série de plate-forme**
- **ID d'enregistrement alibi**
- **Date/heure**
- **Poids net**
- **Poids de tare**
- **Statut du poids de tare**
- **Vérification**

Remarque

Lorsque le **Mode capture du poids** est réglé sur **Immédiat**, les enregistrements d'alibi ne sont créés qu'en cas de résultats stables.

☰ Navigation : ► Menu Balance > 📄 Historique > 📄 Mémoire d'alibi



La mémoire Alibi peut stocker jusqu'à 500 000 entrées. Lorsque le nombre maximal d'entrées est atteint et qu'aucune entrée n'est antérieure à la période de conservation, aucun nouveau résultat ne peut être ajouté au **Liste résultats**. Ceci peut être corrigé en mode Service, où il est possible de supprimer les enregistrements Alibi ou de raccourcir la période de conservation.

Bouton	Nom	Description
	Filtrer	Appuyez sur ce bouton pour filtrer la liste : <ul style="list-style-type: none"> • Par plage de dates • Par plage d'ID enregistrement
	Imprimer	Appuyez sur ce bouton pour imprimer les entrées affichées.
	Exporter	Appuyez sur ce bouton pour exporter les entrées affichées.
	Afficher le statut de la mémoire alibi	Appuyez sur ce bouton pour afficher les informations relatives à l'état de la mémoire Alibi : <ul style="list-style-type: none"> • Mémoire utilisée • Nombre d'enregistrements restants • Période de rétention • Enregistrements les plus anciens • Enregistrements les plus récents
	Période de rétention de la mémoire alibi	La période de conservation est la durée minimale pendant laquelle les enregistrements Alibi sont stockés dans la mémoire Alibi. La période de conservation peut s'étendre de 1 à 365 jours, la valeur par défaut étant de 100 jours. Cette période peut être modifiée en mode Service.
	Fermer	Appuyez sur ce bouton pour revenir à la section Historique .

6.1.2.4 Maint.

≡ Navigation : ► Menu Balance >  Historique >  Maint.

L'historique de maintenance conserve au maximum 500 entrées.

Bouton	Nom	Description
	Filtrer	Appuyez sur ce bouton pour filtrer la liste : <ul style="list-style-type: none"> • Par plage de dates • Par le technicien
	Imprimer	Appuyez sur ce bouton pour imprimer les entrées affichées.
	Fermer	Appuyez sur ce bouton pour revenir à la section Historique .



6.1.2.5 Changements

La fonction **Historique changement** est un outil d'administration destiné à améliorer la traçabilité du procédé de pesage. L'information, donnée sous forme de liste, reprend, par exemple, les méthodes ajoutées ou les paramètres modifiés. Appuyez sur la liste pour afficher les détails concernant ces données.

≡ Navigation : ► Menu Balance >  Historique >  Changements

L'**Historique changement** est désactivé dans les paramètres d'usine. Pour activer l'**Historique changement**, voir [Pesage / Qualité ► page 116].

L'historique des modifications conserve au maximum 5 000 entrées.



Bouton	Nom	Description
	Filtrer	Appuyez sur ce bouton pour filtrer la liste : <ul style="list-style-type: none"> • Par plage de dates • Par nom d'utilisateur
	Imprimer	Appuyez sur ce bouton pour imprimer les entrées affichées.
	Fermer	Appuyez sur ce bouton pour revenir à la section Historique .

6.1.3 Infos balance

☰ **Navigation** : ▶ **Menu Balance** >  **Infos balance**

La section **Infos balance** affiche des informations sur la balance, à savoir :

- **Identification**
- **Matériel**
- **Modules**
- **Logiciel**
- **Maintenance**

Bouton	Nom	Description
	Contrat de licence	Appuyez sur ce bouton pour ouvrir le contrat de licence.
	Fermer	Appuyez sur ce bouton pour revenir au Menu Balance .



6.1.4 Utilisateurs

La section **Utilisateurs** permet de définir des droits pour les utilisateurs et les groupes d'utilisateurs. Il est possible d'affecter des utilisateurs dans des groupes d'utilisateurs. Lorsque la gestion des utilisateurs est activée, la boîte de dialogue de connexion s'ouvre à chaque démarrage du système.

Les réglages des **Utilisateurs** ne s'affichent que lorsque la **Gestion utilisateur** est définie sur **Actif**.

☰ **Navigation** : ▶ **Menu Balance** >  **Utilisateurs**

La section **Gestion utilisateur** se décompose de la manière suivante :

-  **Généralités**: paramètres pour tous les utilisateurs.
-  **Utilisateurs**: paramètres pour les utilisateurs individuels
-  **Groupes**: paramètres pour les groupes d'utilisateurs.

Un nombre illimité d'utilisateurs peut être créé. Un utilisateur appartient toujours à un groupe d'utilisateurs et dispose des autorisations du groupe en question. Les utilisateurs disposant des droits et autorisations appropriés peuvent définir les autorisations attribuées à chaque utilisateur.

Voir aussi à ce sujet

 Activation de la gestion des utilisateurs ▶ page 96

6.1.4.1 Généralités

Navigation : ► Menu Balance > Utilisateurs > Généralités

Paramètre	Description	Valeurs
Déconnexion automatique	Permet de définir si l'utilisateur est automatiquement déconnecté après un délai d'inactivité Temps d'attente prédéfini.	Actif* Inactif
Temps d'attente	Permet de définir après combien de temps l'utilisateur est automatiquement déconnecté lorsqu'aucune activité n'est enregistrée sur la balance. Ce paramètre n'est disponible que si Déconnexion automatique est réglé sur Actif .	Numérique (10 minutes* 1 à 60 minutes)
Propositions utilisateurs	Permet de définir l'affichage d'une liste d'utilisateurs sur l'écran de connexion. Actif : une liste de tous les utilisateurs apparaît, dans laquelle un Nom d'utilisateur peut être sélectionné. Inactif : l'utilisateur doit saisir son Nom d'utilisateur manuellement lors de la connexion.	Actif* Inactif
Réinitialiser le mot de passe	Permet de définir la possibilité de réinitialiser le mot de passe depuis l'écran de connexion. Si le paramètre est réglé sur Non autorisé et que le mot de passe a été perdu, il n'est pas possible de demander un nouveau mot de passe. La balance doit être réinitialisée. Toutes les données et tous les paramètres seront perdus.	Autorisé* Non autorisé

* Réglage d'usine

6.1.4.2 Utilisateurs

Navigation : ► Menu Balance > Utilisateurs > Utilisateurs

Paramètre	Description	Valeurs
Nom d'utilisateur	Définit un identifiant unique pour l'utilisateur. Une fois le profil d'utilisateur défini, la valeur correspondant à Nom d'utilisateur ne pourra plus être modifiée par la suite.	Texte (1...22 caractères)
Nom	Permet de définir le nom de l'utilisateur.	Texte (0 à 22 caractères)
Prénom	Permet de définir le prénom de l'utilisateur.	Texte (0 à 22 caractères)
Actif	Active ou désactive l'utilisateur en cours.	Actif* Inactif
Groupes attribués	Affecter un utilisateur à des groupes d'utilisateurs.	Liste des groupes définis
Langue utilisateur	Permet de définir la langue du profil d'utilisateur.	Langues disponibles

* Réglage d'usine

Un nombre illimité d'utilisateurs peut être créé. Un utilisateur appartient toujours à un groupe d'utilisateurs et dispose des autorisations du groupe en question. Les utilisateurs disposant des droits et autorisations appropriés peuvent définir les autorisations attribuées à chaque utilisateur.

6.1.4.3 Groupes

☰ Navigation : ► Menu Balance > 👤 Utilisateurs > 👤 Groupes

Remarque

Cette zone est seulement accessible aux utilisateurs qui ont les droits nécessaires.

Paramètre	Description	Valeurs
Nom de groupe	Permet de définir le nom du groupe.	Texte (1 à 22 caractères)

Autorisations générales

Paramètre	Description	Valeurs
Bloquer/débloquer la balance	Permet de définir si le groupe est autorisé à bloquer ou à débloquer la balance.	Actif Inactif
Configurer méthodes	Permet de définir si le groupe est autorisé à : <ul style="list-style-type: none">• créer des méthodes• modifier des méthodes• supprimer des méthodes• verrouiller ou déverrouiller des méthodes• importer ou exporter des méthodes	Actif Inactif
Exécuter les commandes de maintenance	Permet de définir si le groupe est autorisé à : <ul style="list-style-type: none">• accéder à la fonction de maintenance• bloquer/débloquer la balance• afficher l'état des ajustages• générer des fichiers d'assistance	Actif Inactif
Configurer système	Permet de définir si le groupe est autorisé à : <ul style="list-style-type: none">• modifier les paramètres du système• importer les paramètres du système• configurer les périphériques• lancer les mises à jour du logiciel• modifier les paramètres d'application ou d'usine	Actif Inactif
Configurer gestion utilisateur	Permet de définir si le groupe est autorisé à : <ul style="list-style-type: none">• imprimer ou exporter/importer les paramètres de gestion des utilisateurs• modifier les paramètres de gestion des utilisateurs• activer ou désactiver la gestion des utilisateurs	Actif Inactif
Annuler la tâche	Permet de définir si le groupe est autorisé à annuler une tâche pendant l'exécution d'une méthode.	Actif Inactif
Exclure / Réécrire résultat	Permet de définir si le groupe est autorisé à exclure ou à réécrire des résultats dans la Liste résultats .	Actif Inactif
Réinitialiser les statistiques de l'intervalle de temps	Permet de définir si le groupe est autorisé à : <ul style="list-style-type: none">• réinitialiser les statistiques d'intervalle de temps lorsque la méthode SQC est utilisée.	Actif Inactif

Autorisations gestion qualité

Paramètre	Description	Valeurs
Démarrer l'ajustage externe	Permet de définir si le groupe est autorisé à réaliser des ajustages externes.	Actif Inactif

Afficher l'historique des changements	Permet de définir si le groupe est autorisé à voir l' Historique changement .	Actif Inactif
Configurer tests de routine / GWP	Permet de définir si le groupe est autorisé à : <ul style="list-style-type: none"> configurer des tests de routine importer ou exporter des tests de routine configurer et importer des poids de contrôle configurer des profils de tolérance activer/désactiver le mode d'approbation GWP 	Actif Inactif
Démarrer tests de routine	Permet de définir si le groupe est autorisé à réaliser des tests de routine.	Actif Inactif

Les réglages relatifs à la luminosité de l'écran et au son peuvent être modifiés par tous les utilisateurs et les changements sont appliqués à tous les utilisateurs. Tout utilisateur peut définir une langue donnée pour l'interface de la balance sans incidence sur les paramètres des autres utilisateurs.

6.1.5 Paramètres

Cette section décrit les réglages de la balance pouvant être modifiés pour adapter la balance à des exigences spécifiques. Les réglages de la balance s'appliquent à l'ensemble du système de pesée et à tous les utilisateurs.

≡ **Navigation** : ► **Menu Balance** > ⚙️ **Paramètres**

La section **Paramètres** se décompose de la manière suivante :

- 🏠 **Balance**
- 📦 **Modules/Dosage**
- 🖨️ **Interfaces**
- 🖨️ **Périph. / Imp.**
- 🏭 **LabX / Serv.**

6.1.5.1 Balance

≡ **Navigation** : ► **Menu Balance** > ⚙️ **Paramètres** > 🏠 **Balance**

La section **Balance** se décompose de la manière suivante :

- ⚖️ **Pesage / Qualité**
- 🚪 **Portes**
- 🌐 **Date / Heure / Langue / Format**
- 🔊 **Écran / StatusLight / Son**
- ⚙️ **Généralités**

Pesage / Qualité

≡ **Navigation** : ► **Menu Balance** > ⚙️ **Paramètres** > 🏠 **Balance** > ⚖️ **Pesage / Qualité**

Paramètre	Description	Valeurs
Avertissement de mise de niveau	Permet de définir l'action lorsque la balance n'est pas mise de niveau. Si l'option Mise de niveau forcée est sélectionnée et que la balance n'est pas mise de niveau, aucune valeur de pesée ne peut être ajoutée à la Liste résultats (bouton vert inactif). Pour les balances homologuées, ce paramètre est réglé sur Mise de niveau forcée et ne peut pas être modifié.	Inactif Mise de niveau facultative* Mise de niveau forcée

Détection électrostatique	<p>Permet de définir l'état de l'environnement pour la détection électrostatique.</p> <p>Environnement standard : choisissez cette option si vous travaillez dans un environnement stable.</p> <p>Environnement instable : choisissez cette option si vous travaillez dans un environnement instable, c'est-à-dire lorsque le paramètre Environnement standard ne convient pas pour permettre à la balance de déterminer l'erreur de pesage due aux charges électrostatiques.</p>	Environnement standard* Environnement instable
Profils de tolérance	<p>Un profil de tolérance intègre tous les paramètres de la balance nécessaires à une méthode de pesée donnée. Il est possible de créer différents profils de tolérance pour différentes méthodes de pesée.</p> <p>Cette section présente plusieurs réglages décrits dans le tableau Profils de tolérance ci-dessous.</p>	
Sortie valeur du poids auto.	<p>Permet de définir si les valeurs de pesée doivent être exportées, et de quelle manière (MT-SICS et/ou HID).</p> <p>Cette section présente plusieurs paramètres décrits dans le tableau Sortie valeur du poids auto. ci-dessous.</p>	
Mode GWP Approved	<p>Good Weighing Practice (GWP®) est un programme de METTLER TOLEDO destiné à aider les clients à faire fonctionner leur équipement de pesage de manière sûre et efficace. Il couvre toutes les étapes importantes du cycle de vie de l'équipement et fournit des instructions claires pour spécifier, étalonner et utiliser les instruments de pesage.</p> <p>Le mode GWP Approved vérifie que les conditions suivantes sont respectées :</p> <ul style="list-style-type: none"> • utilisation d'un profil de tolérance approprié, • ajustage interne réalisé avec succès, • essais requis réussis, • configuration de la mise de niveau, • aucune infraction au MinWeigh. <p>Si toutes les conditions sont respectées, la balance ajoute le signe GWP Approved à la suite de chaque résultat de pesée.</p> <p>Le Mode GWP Approved peut être activé uniquement par un technicien de maintenance METTLER TOLEDO.</p>	Actif Inactif*
Historique changement	<p>L'historique des changements est utilisé pour recenser les modifications apportées aux paramètres du système, à la gestion des utilisateurs et aux méthodes ainsi qu'à d'autres paramètres et configurations. Les informations suivantes sont enregistrées :</p> <ul style="list-style-type: none"> • ID utilisateur et horodatage • Identifiant d'objet • Anciennes et nouvelles valeurs d'attributs <p>L'historique des changements conserve au maximum 5 000 entrées.</p> <p>Pour en savoir plus, voir [Changements ► page 112].</p>	Actif Inactif*
Rpl réétalonnage balance	<p>Permet d'indiquer si l'utilisateur est averti par rappel de la prochaine date d'expiration de l'étalonnage.</p>	Actif* Inactif

Jours en avance	Permet de définir le nombre de jours avant la date d'expiration à partir duquel le rappel de réétalonnage s'affiche. Ce paramètre n'est disponible que si Rpl réétalonnage balance est réglé sur Actif .	Numérique (30 jours* 0 à 400 jours)
Action lorsque l'étalonnage a expiré	Permet de définir l'action lorsque l'étalonnage est arrivé à expiration. Bloquer : la balance est bloquée. Dans ce cas, il n'est plus possible d'utiliser la balance tant qu'un utilisateur ne l'a pas débloquée. Si Gestion utilisateur est Actif , seuls les utilisateurs disposant des droits appropriés peuvent débloquer la balance.	Aucun* Bloquer
Jours avant le blocage	Permet de définir le nombre de jours en avance pour que l'utilisateur soit averti de la date d'expiration à venir.	Numérique (30 jours* 0 à 400 jours)
Rpl réétalonnage poids ctrl	Permet d'indiquer si l'utilisateur est averti de la prochaine date d'expiration de l'étalonnage du poids de contrôle.	Actif Inactif*
Jours en avance	Permet de définir le nombre de jours avant la date d'expiration à partir duquel le rappel de réétalonnage s'affiche. Ce paramètre n'est disponible que si Rpl réétalonnage poids ctrl est réglé sur Actif .	Numérique (30 jours* 0 à 400 jours)
Rappel de maintenance	Permet d'indiquer si l'utilisateur est averti de la prochaine date de maintenance.	Actif Inactif*
Jours en avance	Permet de définir le nombre de jours avant la date d'expiration à partir duquel le rappel de maintenance s'affiche. Ce paramètre n'est disponible que si Rappel de maintenance est réglé sur Actif .	Numérique (30 jours* 0 à 400 jours)

* Réglage d'usine

Profils de tolérance

Les réglages relatifs à l'exécution du pesage et aux données de calibrage de la balance peuvent être mémorisés dans un profil de tolérance.

Pour plus d'informations sur la création des profils de tolérance, voir [Profils de tolérance ► page 98].

Paramètre	Description	Valeurs
Nom	Permet de définir le nom du profil.	Texte (0 à 22 caractères)
Indicateur	Permet de définir la couleur de l'icône identifiant le profil de tolérance. L'icône s'affiche au-dessus de l'unité de la valeur de pesée. Lorsqu'une couleur est sélectionnée, une description de trois caractères maximum peut être ajoutée.	Aucune* Neutre Blanc Jaune Rouge Bleu Vert Noir
Texte indicateur	Permet de définir le texte indicateur de cette icône.	Texte (0 à 3 caractères)
Certif. d'étalonnage	Permet de sélectionner un certificat d'étalonnage à partir d'une liste déroulante contenant les certificats disponibles sur la balance. Les nouveaux certificats peuvent uniquement être créés par un technicien de maintenance sur la base d'un étalonnage de balance effectué.	Certif. d'étalonnage Aucun*

Environnement	<p>Permet de définir les conditions environnementales de la balance.</p> <p>Très stable : pour un environnement sans courants d'air ni vibrations.</p> <p>Stable : pour un environnement presque sans courants d'air ni vibrations.</p> <p>Standard : pour un environnement de travail standard sujet à des variations modérées des conditions ambiantes.</p> <p>Instable : pour un environnement dont les conditions changent parfois.</p> <p>Très instable : pour un environnement dans lequel les conditions changent continuellement.</p>	Très stable Stable Standard* Instable Très instable
Mode de pesage	<p>Permet de définir les paramètres de filtre de la balance.</p> <p>Universel: pour toutes les applications de pesée standard.</p> <p>Mode capteur: selon le paramétrage des conditions ambiantes, ce paramètre déclenche le signal de pesage filtré d'une puissance variable. Le filtre présente une caractéristique linéaire reposant sur le temps (non adaptatif) et convient au traitement continu de la valeur mesurée.</p>	Universel* Mode capteur
Valid. val. mesure	<p>Permet de définir la vitesse à laquelle la balance considère la valeur mesurée comme stable et prête à être enregistrée.</p> <p>Très rapide : recommandé si vous avez besoin de résultats rapides dont la répétabilité est d'importance mineure.</p> <p>Très fiable : garantit une excellente répétabilité des résultats mesurés, mais avec un temps de stabilisation plus long. Il est possible de sélectionner d'autres paramètres intermédiaires.</p>	Très rapide Rapide Rapide et fiable* Fiable Très fiable
Résolution d'affichage	<p>Permet de déterminer la précision d'affichage d de la balance.</p> <p>1d : indique la résolution maximum</p> <p>2d : résolution minimale x2</p> <p>5d : résolution minimale x5</p> <p>10d : résolution minimale x10</p> <p>100d : résolution minimale x100</p> <p>1000d : résolution minimale x1 000</p> <p>Pour les balances homologuées, les valeurs disponibles pour ce paramètre dépendent du modèle de la balance.</p>	1d* 2d 5d 10d 100d 1000d
Compensation dérive zéro	<p>La fonction Compensation dérive zéro corrige en permanence tous les écarts à partir de zéro pouvant se produire, par exemple en raison de la présence de petites quantités de poussière sur le plateau de pesage.</p> <p>Pour les balances homologuées, les valeurs disponibles pour ce paramètre dépendent du modèle de la balance.</p>	Actif* Inactif
Unités autorisées	Permet de définir les unités autorisées dans le profil de tolérance.	Valeurs disponibles propres à chaque modèle.

* Réglage d'usine

Sortie valeur du poids auto.

La balance peut être raccordée à un ordinateur à l'aide d'un câble USB. Les résultats de pesée peuvent ainsi être directement transférés vers une application cible, comme Microsoft Excel.

Paramètre	Description	Valeurs
Mode sortie	<p>Permet de définir les valeurs de pesée qui sont transmises via l'interface de communication, p. ex., USB, Ethernet.</p> <p>Résultats : les valeurs de pesée sont uniquement transmises lorsqu'elles sont ajoutées à la Liste résultats.</p> <p>Continu : les valeurs de pesée sont transférées en continu via l'interface définie sous LabX / Serv. > MT-SICS.</p> <p>D'autres champs sont disponibles selon l'option choisie.</p>	Résultats* Continu
Cible	<p>Permet de définir le mode de transfert des valeurs de pesée.</p> <p>HID (dispositif d'interaction humaine) : transfère des flux de caractères simples (p. ex., des valeurs de pesée) sur un ordinateur sans avoir à installer de pilotes supplémentaires (comme un clavier). Il est possible de configurer le format d'une valeur de pesée.</p> <p>MT-SICS : les données sont transférées au format MT-SICS (METTLER TOLEDO Standard Interface Command Set). MT-SICS fonctionne de manière bidirectionnelle ; autrement dit, la balance envoie les confirmations à l'hôte et reçoit des commandes. Un manuel de référence distinct est disponible pour le jeu de commandes MT-SICS.</p> <p>HID / MT-SICS : les données sont transmises aux formats HID et MT-SICS en parallèle.</p> <p>MT-SICS config. : les données sont transmises au format MT-SICS défini par l'utilisateur.</p> <p>Ce paramètre n'est disponible que si Mode sortie est réglé sur Résultats.</p>	HID* HID / MT-SICS MT-SICS MT-SICS config.
ID résultat 1 ID résultat 2	<p>Permet de définir si les champs ID résultat 1 et ID résultat 2 sont inclus dans le résultat, respectivement.</p> <p>Caractères pris en charge :</p> <ul style="list-style-type: none"> • chiffres : 0 – 9 • lettres : a – z et A – Z • caractères spéciaux : espace, point, virgule, point-virgule, plus, moins <p>Les caractères non pris en charge sont remplacés par un espace.</p> <p>Ce paramètre n'est disponible que si Mode sortie est réglé sur Résultats.</p>	Actif Inactif*
Date	<p>Permet de définir si le champ Date est inclus dans le résultat.</p> <p>Le format de la date est AAAA-MM-JJ.</p> <p>Ce paramètre n'est disponible que si Mode sortie est réglé sur Résultats.</p>	Actif Inactif*
Heure	<p>Permet de définir si le champ Heure est inclus dans le résultat.</p> <p>Le format de l'heure est hh-mm-ss.</p> <p>Ce paramètre n'est disponible que si Mode sortie est réglé sur Résultats.</p>	Actif Inactif*

Indicateur net	Avec le format de sortie standard, les poids nets ne comportent aucun marquage spécial. Il est possible d'activer cette fonction pour placer un N devant les poids nets. Le symbole net est justifié à gauche dans le champ. Ce paramètre n'est disponible que si Mode sortie est réglé sur Résultats .	Actif Inactif*
Longueur de champ indicateur net	Permet de définir la longueur de l'indicateur net. Ce paramètre n'est disponible que si le Mode sortie est réglé sur Résultats et si l' Indicateur net est réglé sur Actif .	Numérique (2* 1 à 2)
Long. champ de poids	Permet de définir le nombre de chiffres qui sera transféré vers l'application de l'ordinateur (un champ Excel, p. ex.). Ce paramètre n'est disponible que si Mode sortie est réglé sur Résultats .	Numérique (1* 0 à 20)
Signer	Permet de définir si le résultat de pesée sera affiché avec un signe algébrique. Pour toutes les valeurs : chaque résultat de pesée est précédé du signe plus ou moins. Pour valeurs négatives : seules les valeurs négatives sont précédées du signe moins. Les valeurs positives sont transférées sans signe algébrique. Ce paramètre n'est disponible que si Mode sortie est réglé sur Résultats .	Pour toutes les valeurs Pour valeurs négatives*
Emplacement sig.	Permet de définir si le signe algébrique est placé au premier plan du champ de poids ou directement devant les chiffres. Ce paramètre n'est disponible que si Mode sortie est réglé sur Résultats .	Gauche du champ de poids Gauche chiffres du poids*
Séparateur décimal	Permet de définir le caractère utilisé pour séparer la partie entière de la partie décimale d'une valeur numérique. Ce paramètre n'est disponible que si Mode sortie est réglé sur Résultats .	, .*
Unité	Permet de définir si une unité de poids est indiquée dans le champ de pesage. Ce paramètre n'est disponible que si le Mode sortie est réglé sur Résultats .	Actif* Inactif
Long. champ d'unité	Permet de définir la longueur de l'unité de poids. Ce paramètre n'est disponible que si le Mode sortie est réglé sur Résultats et si l' Unité est réglé sur Actif .	Numérique (1* 1 à 6)
Séparateur de champ	Permet de définir un caractère ou une séquence de caractères pour séparer des champs de données. Ce paramètre n'est disponible que si Mode sortie est réglé sur Résultats .	Aucun Espace* TAB , ;
Car. fin de ligne	Permet de définir un caractère ou une séquence de caractères signifiant la fin d'une ligne. Ce paramètre n'est disponible que si Mode sortie est réglé sur Résultats .	CRLF CR LF TAB Aucun Enter*
Actualisations/sec.	Permet de définir le débit de transfert des données. Ce paramètre n'est disponible que si Mode sortie est réglé sur Continu .	2 5 6* 10

Format	Permet de définir le format des données transférées. Ce paramètre n'est disponible que si Mode sortie est réglé sur Continu .	MT-SICS* PM AT/MT
--------	--	-----------------------

* Réglage d'usine

Portes



☰ **Navigation** : ► **Menu Balance** > ⚙️ **Paramètres** > ⚖️ **Balance** > 🚪 **Portes**

Les portes suivantes peuvent toutes être gérées séparément :

- **Porte gauche**
- **Porte droite**
- **Porte supérieure**

Remarque

Si la gestion des utilisateurs est active, des réglages de porte individuels peuvent être configurés pour chaque utilisateur.

Paramètre	Description	Valeurs
Mode ouverture porte	Permet de définir le mode d'ouverture et de fermeture de la porte.	Motorisé* Manuelle
Ouverture de porte	Permet de définir le degré d'ouverture de la porte. Ce paramètre n'est disponible que si Mode ouverture porte est réglé sur Motorisé . Renseignez la valeur manuellement ou en appuyant sur  . La porte sera ouverte selon la valeur configurée.	Numérique (1...100%)
Touche porte gauche	Permet de définir l'automatisation de la touche correspondant à la porte gauche  sur le terminal.	Actif Inactif*
Touche porte droite	Permet de définir l'automatisation de la touche correspondant à la porte droite  sur le terminal.	Actif Inactif*
SmartSens gauche	Permet de définir la fonction porte sans contact du capteur optique gauche.	Actif Inactif*
SmartSens droite	Permet de définir la fonction porte sans contact du capteur optique droit.	Actif Inactif*
Appareils	Permet de définir l'ouverture ou la fermeture de la porte via un périphérique externe, comme une sonde ErgoSens ou une pédale de commande. Si le paramètre est réglé sur Actif , la Fonction du périphérique correspondant doit également être réglée sur Porte . Voir Périph. / Imp. .	Actif Inactif*
Automatique (Tare / Zéro / Résultat)	Ferme automatiquement la porte lors du tarage de la balance, de la mise à zéro de la balance ou de l'ajout d'un résultat à la Liste résultats .	Actif Inactif*
Valeurs système par défaut	Permet de définir les paramètres par défaut appliqués aux nouveaux utilisateurs. Ce paramètre n'est disponible que si Gestion utilisateur est réglé sur Actif .	

* Paramètres d'usine pour la porte droite ou gauche

Voir aussi à ce sujet

 Périph. / Imp. ► page 127

Date / Heure / Langue / Format

Navigation : ► Menu Balance > Paramètres > Balance > Date / Heure / Langue / Format

Paramètre	Description	Valeurs
Date	Permet de définir la date en cours.	Date
Heure	Permet de définir l'heure en cours. Utilisez les boutons plus/moins pour définir l'heure.	Heure
Langue	Permet de définir la langue pour naviguer dans l'interface.	English Deutsch Français 日本語 中文 Español Italiano Русский Português Polski Magyar Čeština
Fuseau horaire	Permet de sélectionner un fuseau horaire. Lorsque le fuseau horaire est réglé, la balance bascule automatiquement entre l'heure d'été et l'heure d'hiver.	Voir liste à l'écran
Format de date	Permet de sélectionner le format de la date.	J.MMM.AAAA* MMM J AAAA JJ.MM.AAAA MM/JJ/AAAA AAAA-MM-JJ AAAA/MM/JJ YYYY年M月D日
Format de l'heure	Permet de sélectionner le format de l'heure.	24:00* 12:00 24 12
Configuration du clavier	Permet de définir la langue du clavier.	Anglais Allemand Français Espagnol Japonais Chinois simplifié Russe Tchèque Polonais Hongrois
Valeurs système par défaut	Permet de définir les paramètres par défaut appliqués aux nouveaux utilisateurs. Ce paramètre n'est disponible que si Gestion utilisateur est réglé sur Actif .	

* Réglage d'usine

Écran / StatusLight / Son

Navigation : ► Menu Balance > Paramètres > Balance > Écran / StatusLight / Son

Paramètre	Description	Valeurs
Luminosité écran	Permet de définir la luminosité de l'écran.	20 % 40 % 60 % 80 %* 100 %
Volume sonore	Permet de définir le volume sonore du terminal.	Inactif 20 % 40 % 60 %* 80 % 100 %
Son à l'appui sur une touche	Permet de définir l'émission d'un son à l'activation d'une touche.	Actif* Inactif
Son si info	Permet de définir l'activation d'un son lorsqu'une information apparaît à l'écran.	Actif* Inactif
Son si avertissement	Permet de définir l'activation d'un son lorsqu'un avertissement apparaît à l'écran.	Actif* Inactif
Son si erreur	Permet de définir l'activation d'un son en cas d'erreur.	Actif* Inactif

StatusLight	Active/désactive le StatusLight . Actif (sans voyant vert) : tous les états en cours de la balance sont surveillés. Les voyants rouge/jaune s'allument si nécessaire, mais le voyant vert reste éteint. <ul style="list-style-type: none"> Le voyant StatusLight est allumé en rouge : erreur. La balance ne doit pas être utilisée tant que l'erreur n'a pas été corrigée. Le voyant StatusLight est allumé en jaune : avertissement. Par exemple, un test a fait l'objet d'un push par le gestionnaire de test vers la balance ou vous utilisez la balance entre la date du rappel d'étalonnage et la date du prochain étalonnage planifié. La balance reste utilisable. Le voyant StatusLight est allumé en vert ou éteint : ok. Aucun problème n'a été détecté et la balance est prête à peser. 	Actif* Actif (sans voyant vert) Inactif
Luminosité StatusLight	Permet de définir la luminosité de StatusLight lorsqu'il est activé. Ce paramètre n'est disponible que si l' StatusLight est réglée sur Actif ou Actif (sans voyant vert) .	20 % 40 % 60 %* 80 % 100 %

* Réglage d'usine

Généralités

Navigation : ► Menu Balance > ⚙ Paramètres > ⚖ Balance > ⚙ Généralités

Paramètre	Description	Valeurs
ID balance	Permet de définir l'ID de la balance. Ce nom peut être utilisé pour communiquer avec la balance sur un réseau. Aucun espace ni caractère spécial n'est autorisé.	Texte (0 à 22 caractères)
Veille	Permet de définir si la balance passe automatiquement en mode veille après ne pas avoir été utilisée pendant un Temps d'attente prédéfini. Si la fonction Gestion utilisateur est active, l'utilisateur est automatiquement déconnecté lorsque la balance passe en mode veille. Le mode veille peut toujours être démarré manuellement à l'aide de la touche  .	Actif* Inactif
Temps d'attente	Permet de définir le délai après lequel la balance passe automatiquement en mode veille lorsqu'elle n'est pas utilisée. Ce paramètre n'est disponible que si Veille est réglé sur Actif .	Numérique (10 minutes* 0 à 60 minutes)
Autoriser mäj du logiciel au démarrage	Si cette option est activée, la mise à jour du logiciel peut être effectuée à partir d'un dispositif de stockage USB au démarrage.	Actif* Inactif
Répertoire d'exportation automatique	Permet de définir le répertoire cible de l'exportation automatique. La possibilité d'exporter vers le Serveur fichier n'est disponible que si un Serveur fichier est configuré (voir [LabX / Serv. ► page 128]).	Périphérique de stockage USB* Serveur fichier
Gestion utilisateur	Active/désactive la Gestion utilisateur .	Actif Inactif*

* Réglage d'usine

6.1.5.2 Modules/Dosage

Navigation : ► Menu Balance > Paramètres > Modules/Dosage

Module de dosage/Tête de dosage

Paramètre	Description	Valeurs
Étiquette de tête de dosage	Permet de définir le modèle d'étiquette de la tête de dosage à imprimer, c'est-à-dire les données incluses sur l'étiquette et dans quel format. Cette section présente plusieurs paramètres décrits dans le tableau Étiquette de tête de dosage ci-dessous.	

Pompes

Paramètre	Description	Valeurs
Durée de maintien de pression	Définit la durée pendant laquelle la pompe doit maintenir la pression lorsque la tête de dosage pour liquides n'est pas utilisée.	Numérique (10 minutes* 1...180 minutes)

* Réglage d'usine

Étiquette de tête de dosage

Paramètre	Description	Valeurs
Copies	Définit le nombre de copies d'étiquettes qui sont imprimées.	Numérique
Modèle utilisé	Permet de choisir le modèle d'étiquettes.	Les étiquettes disponibles sont indiquées ci-dessous.



Paramètres de champs



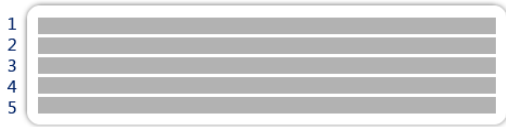
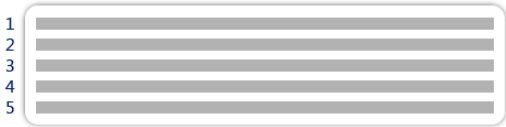
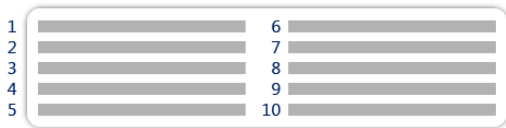

Le contenu de chaque champ d'étiquette peut être défini individuellement.

Paramètre	Description	Valeurs
Champ d'étiquette 1	Permet de définir les informations qui apparaissent dans chaque champ d'étiquette. Le nombre de champs d'étiquette dépend du modèle sélectionné.	Les entrées disponibles dépendent des paramètres de la méthode.

Étiquettes disponibles

Les dispositions d'étiquettes suivantes sont disponibles :

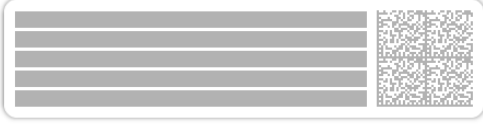
 <p>5 grands champs</p>	 <p>5 petits champs</p>
 <p>10 petits champs</p>	 <p>Code-barres 1D avec 3 grands champs</p>

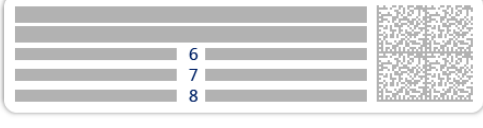
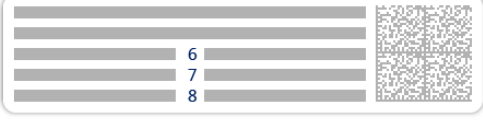
 <p>Code-barres 1D avec 3 petits champs</p>	 <p>Code-barres 1D avec 6 petits champs</p>
 <p>Code-barres 2D avec 5 grands champs</p>	 <p>Code-barres 2D avec 5 petits champs</p>
 <p>Code-barres 2D avec 2 grands champs et 6 petits champs</p>	 <p>Code-barres 2D avec 8 petits champs</p>

6.1.5.3 Interfaces

☰ **Navigation** : ► **Menu Balance** > ⚙️ **Paramètres** > 📶 **Interfaces**

La section **Interfaces** se décompose de la manière suivante :

- 📶 **Ethernet**
- 📶 **Bluetooth**

Ethernet

L'interface **Ethernet** permet de connecter la balance à un réseau afin de :

- stocker les résultats de pesée sous forme de fichiers XML dans un dossier partagé ;
- communiquer à distance avec la balance à l'aide du protocole de communication MT-SICS ou de LabX ;

☰ **Navigation** : ► **Menu Balance** > ⚙️ **Paramètres** > 📶 **Interfaces** > 📶 **Ethernet**

Paramètre	Description	Valeurs
Nom de l'hôte	Permet de définir le nom de l'hôte de la balance.	Texte (1 à 22 caractères)
Adresse MAC	Informations sur l'adresse MAC (Media Access Control) qui sont utilisées uniquement dans le but d'identifier la balance dans le réseau.	
Configuration réseau	DHCP : Les paramètres de la connexion Ethernet sont définis automatiquement. Manuelle : Les paramètres de la connexion Ethernet doivent être définis manuellement par l'utilisateur.	DHCP* Manuelle
Adresse IP	Si l'adresse IP n'est pas obtenue automatiquement, vous pouvez la saisir ici.	000.000.000.000 à 255.255.255.255
Masque de sous-réseau	Permet de définir le masque sous-réseau utilisé par le protocole TCP/IP afin d'indiquer si un hôte se trouve sur le sous-réseau local ou sur un réseau distant.	000.000.000.000 à 255.255.255.255
Serveur DNS (primaire)	Permet de définir l'adresse du serveur DNS primaire (système de noms de domaine).	000.000.000.000 à 255.255.255.255

Serveur DNS (secondaire)	Permet de définir l'adresse du serveur DNS secondaire.	000.000.000.000 à 255.255.255.255
Passerelle par défaut	Permet de définir l'adresse de la passerelle par défaut qui relie le sous-réseau de l'hôte aux autres réseaux.	000.000.000.000 à 255.255.255.255

* Réglage d'usine

Bluetooth

Navigation : ► Menu Balance > Paramètres > Interfaces > Bluetooth

Identification Bluetooth

Paramètre	Description	Valeurs
Activation	L'option Bluetooth offre la possibilité de communiquer avec une imprimante via Bluetooth.	Inactif* Actif

* Réglage d'usine

6.1.5.4 Périph. / Imp.

Navigation : ► Menu Balance > Paramètres > Périph. / Imp.

La section se décompose de la manière suivante :

- Imprimante
- Lecteur code-barres
- Lecteur RFID
- ErgoSens
- Pédale de commande
- Pompe

Imprimante

Navigation : ► Menu Balance > Paramètres > Périph. / Imp. > Imprimante

Para. de l'imprim.

Paramètre	Description	Valeurs
Catégorie imprimante	Permet de définir le type de l'imprimante. Imprimante à rouleau : pour imprimer les résultats de pesée sur un rouleau de papier Imprim. étiqu. : pour imprimer les résultats de pesée sur des étiquettes	Imprimante à rouleau Imprim. étiqu.*
Périphérique	Active ou désactive le périphérique.	Activé* Désactivé
Fin de la ligne	Permet de définir le caractère de fin de ligne pour l'impression. Les valeurs renseignées ici doivent correspondre aux paramètres de l'imprimante. Ce paramètre n'est disponible que pour les imprimantes à ticket.	<CR> <LF>* <CR> <LF>
Jeu de caractères	Permet de définir le code de caractères spécifique pour la communication. Les valeurs renseignées ici doivent correspondre aux paramètres de l'imprimante. Ce paramètre n'est disponible que pour les imprimantes à ticket.	ANSI/WIN IBM/DOS UTF8*

* Réglage d'usine

Lecteur code-barres

☰ **Navigation** : ▶ **Menu Balance** > ⚙️ **Paramètres** > 🖨️ **Périph. / Imp.** > 📄 **Lecteur code-barres**

Une fois connecté à un port USB de la balance, le périphérique est automatiquement reconnu. Les paramètres peuvent être consultés ici.

Lecteur RFID

☰ **Navigation** : ▶ **Menu Balance** > ⚙️ **Paramètres** > 🖨️ **Périph. / Imp.** > 📄 **Lecteur RFID**

Une fois connecté à un port USB de la balance, le périphérique est automatiquement reconnu. Les paramètres peuvent être consultés ici.

ErgoSens

☰ **Navigation** : ▶ **Menu Balance** > ⚙️ **Paramètres** > 🖨️ **Périph. / Imp.** > 📄 **ErgoSens**

Paramètre	Description	Valeurs
Fonction	Permet de définir la fonction à exécuter lors du déclenchement de l'appareil. Si la fonction est définie sur Porte , le paramètre Balance > Portes > Appareils doit être spécifié.	Aucun* Porte Zéro Tarer Ajouter résultat

* Réglage d'usine

Pédale de commande

☰ **Navigation** : ▶ **Menu Balance** > ⚙️ **Paramètres** > 🖨️ **Périph. / Imp.** > 📄 **Pédale de commande**

Paramètre	Description	Valeurs
Fonction	Permet de définir la fonction à exécuter lors du déclenchement de l'appareil. Si la fonction est définie sur Porte , le paramètre Balance > Portes > Appareils doit être spécifié.	Aucun* Porte Zéro Tarer Ajouter résultat

* Réglage d'usine

Pompe

☰ **Navigation** : ▶ **Menu Balance** > ⚙️ **Paramètres** > 🖨️ **Périph. / Imp.** > 📄 **Pompe**

Une fois connecté à un port USB de la balance, le périphérique est automatiquement reconnu. Les paramètres peuvent être consultés ici.

Voir aussi à ce sujet

- 🔗 Imprimante ▶ page 79
- 🔗 Lecteur de codes-barres ▶ page 83
- 🔗 Lecteur RFID ▶ page 84
- 🔗 Pédale de commande et ErgoSens ▶ page 86
- 🔗 Pompe ▶ page 87
- 🔗 Portes ▶ page 122

6.1.5.5 LabX / Serv.

Plusieurs services sont disponibles pour communiquer avec la balance : **Service LabX**, **Service MT-SICS**, ou **Service Web**. Notez qu'un seul service peut être activé à la fois.

Pour établir une communication entre LabX et des instruments, il convient de définir les mêmes paramètres sur les instruments et LabX. LabX synchronise la date et l'heure sur les instruments avec le serveur LabX à chaque connexion et à chaque lancement de tâche. Lorsqu'un instrument est connecté, la langue de l'interface utilisateur sur l'instrument connecté est remplacée par la langue actuellement configurée sur l'installation LabX.

☰ Navigation : ► Menu Balance > ⚙ Paramètres > 🏠 LabX / Serv.

Paramètre	Description	Valeurs
Service LabX	Inactif : aucune connexion à LabX ne sera établie. Réseau : une connexion réseau à LabX sera établie au démarrage. Le Port doit être renseigné. USB : une connexion USB à LabX sera établie au démarrage.	Inactif* Réseau USB
Service MT-SICS	Inactif : aucun port MT-SICS ne sera ouvert. Réseau : un port réseau MT-SICS sera ouvert au démarrage. Le Port doit être renseigné. USB : un port USB MT-SICS sera ouvert au démarrage.	Inactif* Réseau USB
Service Web	Si le paramètre est réglé sur Actif , un port réseau sera ouvert au démarrage. Utilisez le menu Config. service Web pour configurer le service. L'intégralité de la documentation relative au Service Web est disponible en ligne : ► www.mt.com/labweighing-software-download.	Inactif* Actif
Serveur fichier	Permet de définir un serveur fichier pour importer/exporter des données. Si le paramètre est réglé sur Actif , utilisez le menu Configuration du serveur de fichiers pour configurer le serveur.	Actif Inactif*

* Réglage d'usine

Voir aussi à ce sujet

- 🔗 Service LabX ► page 88
- 🔗 Service MT-SICS ► page 90
- 🔗 Service Web ► page 91
- 🔗 Gestion des données ► page 92

6.1.5.6 Impression des paramètres

☰ Navigation : ► Menu Balance > ⚙ Paramètres

Lorsque tous les paramètres de la balance sont configurés, vous pouvez en imprimer la liste complète pour archiver les informations.

- Pour imprimer les paramètres de la balance, appuyez sur  **Impr. param.**.
 - ➔ Tous les paramètres de la balance sont imprimés.

6.1.6 Maintenance





☰ Navigation : ► Menu Balance > 🛠 Maintenance

L'option **Maintenance** apparaît uniquement si l'utilisateur dispose des droits d'utilisateur appropriés.

La section **Maintenance** se décompose de la manière suivante :







-  **Imp. / Exp.**
-  **Format RFID**
-  **Mise à jour du logiciel**
-  **Réinitialiser**
-  **Menu service**

Voir aussi à ce sujet

-  Gestion des données ▶ page 92
-  Lecteur RFID ▶ page 84
-  Mise à jour du logiciel ▶ page 234
-  Réinitialisation de la balance ▶ page 100

6.1.6.1 Menu service



≡ Navigation : ▶ Menu Balance >  Maintenance >  Menu service

Icône	Nom	Description
  	Erreurs de l'appareil	Appuyez dessus pour afficher le code d'une erreur. Ce code d'erreur peut être utile dans votre communication avec METTLER TOLEDO lors du dépannage de votre appareil. L'icône dépend de la gravité de l'erreur : erreur critique, avertissement ou information. Les icônes des erreurs de l'appareil apparaissent uniquement lorsqu'une erreur avec un code d'erreur est en cours sur l'appareil.
	Afficher état de l'ajustage	Appuyez sur ce bouton pour obtenir des informations à propos de ce qui suit : <ul style="list-style-type: none">• Prédiviseur• Compensation de température• Linéarisation de production• Étalonnage standard• Étalonnage de production• Linéarisation utilisateur• Étalonnage utilisateur
	Enregistrer le fichier de support technique	Appuyez sur ce bouton pour enregistrer le fichier d'assistance (toutes les informations pertinentes relatives à une erreur) sur un dispositif de stockage USB, afin de l'envoyer à un représentant METTLER TOLEDO.
	Importer le fichier de configuration du log	METTLER TOLEDO peut fournir un fichier de configuration du journal pour permettre un recueil plus exhaustif des paramètres de la balance à stocker dans le fichier d'assistance. Celui-ci n'est utilisé qu'à des fins de dépannage. Appuyez sur ce bouton pour importer les configurations du journal à partir d'un dispositif de stockage USB de manière à pouvoir exporter la liste optimisée de paramètres et l'envoyer à un représentant METTLER TOLEDO.
	Remettre à zéro	Appuyez sur ce bouton pour effectuer une remise à zéro initiale de la balance. Cette fonction peut être utile en cas d'utilisation d'accessoires dont le poids dépasse la plage de mise à zéro de la balance, par exemple un kit masse volumique. Cette fonction n'est disponible que sur les balances homologuées.

6.2 Réglages des méthodes de pesée

6.2.1 Paramètres : méthode "Pesage général"

Cette section décrit le paramétrage des méthodes **Pesage général** et **Pesage général avec élém.**. Les paramètres peuvent être modifiés pour une méthode créée récemment ou existante.

✎ Éditer la méthode - mon pesage général		
☰ Généralités	Type de méthode	Pesage général
🆔 Format ID	Nom de méthode	mon pesage général
⚙ Pesage	Commentaire	Entrer le texte
⚙ Élément de pesée		
⚙ Automatisation	Verrouiller la méthode	<input type="checkbox"/>
🖨 Imprimer / Exp.		
 Fermer		 Enregistrer

Les paramètres de la méthode **Pesage général** sont regroupés comme suit :

- ☰ **Généralités**
- 🆔 **Format ID**
- ⚙ **Pesage**
- ⚙ **Élément de pesée**, valable uniquement pour la méthode **Pesage général**
- ⚙ **Éléments de pesée**, valable uniquement pour la méthode **Pesage général avec élém.**
- ⚙ **Automatisation**
- 🖨 **Imprimer / Exp.**

Voir aussi à ce sujet

- 🔗 [Création d'une méthode "Pesage général" ▶ page 41](#)
- 🔗 [Modification d'une méthode ▶ page 65](#)

6.2.1.1 Généralités

Le **Type de méthode** est défini à l'aide de l'assistant lors de la création de la méthode et ne peut pas être modifié.

Paramètre	Description	Valeurs
Nom de méthode	Permet de définir le nom de la méthode.	Texte (1 à 22 caractères)
Commentaire	Il est possible d'ajouter un commentaire pour décrire la méthode.	Texte (0 à 128 caractères)
Verrouiller la méthode	Verrouille la méthode pour empêcher toute modification ultérieure.	Actif Inactif*

* Réglage d'usine

6.2.1.2 Format ID

ID tâches

Paramètre	Description	Valeurs
Nombre d'ID tâches	Permet de définir le nombre d'ID de tâches. Si la valeur Nombre d'ID tâches est supérieure à 0, les paramètres ID tâche , Description de la tâche et Préfixe/Valeur par défaut sont disponibles pour chaque ID de tâche.	0 1* 2 3

ID tâche 1	Permet de définir le type de désignation de l'ID de tâche. Manuel avec défaut : la valeur de l'ID de tâche peut être saisie manuellement au moment de l'exécution de la méthode. Horodatage automatique : le système fournit une valeur créée à partir d'un préfixe avec la date et l'heure actuelles en annexe.	Manuel avec défaut* Horodatage automatique
Description de la tâche	Permet de définir une étiquette pour chaque champ d'ID de tâche.	Texte (0 à 32 caractères)
Valeur par défaut	Permet de définir une valeur par défaut pour l'ID de tâche. La valeur de l'ID de tâche peut être changée manuellement pendant l'exécution de la méthode. Ce paramètre n'est disponible que si l'option ID tâche correspondante est définie sur Manuel avec défaut .	Texte (0 à 32 caractères)
Préfixe	Permet de définir un préfixe pour l'ID de tâche. Ce paramètre n'est disponible que si l'option ID tâche correspondante est définie sur Horodatage automatique .	Texte (0 à 32 caractères)

* Réglage d'usine

ID résultats

Paramètre	Description	Valeurs
Nombre d'ID résultats	Permet de définir le nombre d'ID de résultats. Si la valeur Nombre d'ID résultats est supérieure à 0, les paramètres ID résultat , Descrip. résultat et Préfixe/Valeur par défaut sont disponibles pour chaque ID de résultat.	0 1* 2 3
ID résultat 1	Permet de définir le type de désignation de l'ID de résultat. Manuel avec défaut : la valeur de l'ID de résultat peut être saisie manuellement au moment de l'exécution de la méthode. Compteur automatique : le système fournit une valeur créée à partir d'un Préfixe avec un numéro unique (compteur) en annexe.	Manuel avec défaut* Compteur automatique
Descrip. résultat	Permet de définir une étiquette pour chaque ID de résultat.	Texte (0 à 32 caractères)
Valeur par défaut	Permet de définir une valeur par défaut pour l'ID de résultat. La valeur de l'ID de résultat peut être changée manuellement pendant l'exécution de la méthode. Ce paramètre est disponible uniquement si l'option ID résultat correspondante est définie sur Manuel avec défaut .	Texte (0 à 32 caractères)
Préfixe	Permet de définir un préfixe pour l'ID de résultat. Ce paramètre est disponible uniquement si l'option ID résultat correspondante est définie sur Compteur automatique .	Texte (0 à 32 caractères)

* Réglage d'usine

6.2.1.3 Pesage

Paramètre	Description	Valeurs
Afficher info poids	Lorsque la fonction est réglée sur Actif , un poids secondaire apparaît sur l'écran de pesage.	Actif Inactif*
Info unité	Définit l'unité du Info poids Ce paramètre n'est disponible que si Afficher info poids est réglé sur Actif .	Les unités disponibles dépendent du modèle de la balance.

* Réglage d'usine

Unité libre

Lorsque le paramètre **Définir uni. libre** est activé, il est possible de définir davantage de paramètres.

Paramètre	Description	Valeurs
Définir uni. libre	Si cette option est activée, il est possible de définir une unité de poids spécifique. Cela permet de réaliser des calculs (par ex., surfaces ou volumes) directement lors de la détermination du résultat de pesée. Si une unité personnalisée est définie, cette unité est ajoutée à la liste des unités disponibles tout au long de la méthode.	Actif Inactif*
Nom	Permet de définir le nom de l'unité personnalisée.	Texte (0 à 6 caractères)
Formule	Permet de définir le mode de calcul de la valeur définie ultérieurement pour Facteur . Il existe deux formules : Multiplication : multiplie le poids net par le facteur. Division : le facteur est divisé par le poids net. La formule peut être utilisée, par exemple, pour prendre en compte simultanément un facteur d'erreur connu pendant le pesage.	Multiplication* Division
Facteur	Permet de définir le facteur avec lequel le résultat de pesée effectif (poids net) est calculé via la Formule sélectionnée préalablement.	Numérique
Résolution d'affichage	Permet de définir le formatage des résultats de pesée. Exemple : un réglage de "0,05" définit deux décimales après la virgule avec un arrondi à 5. Un résultat évalué à 123,4777 sera par conséquent affiché 123,50. Cette fonction ne peut être utilisée que pour réduire la résolution du résultat de pesée. Aucune valeur dépassant la résolution maximale de la balance ne doit par conséquent être saisie. Les valeurs trop petites sont automatiquement arrondies.	Numérique

* Réglage d'usine

Paramètres de pesée

Paramètre	Description	Valeurs
Profil tolérance	Un profil de tolérance stocke tous les paramètres de la balance nécessaires à une méthode de pesage donnée. Il est possible de créer différents profils de tolérance pour différentes méthodes de pesage.	Les profils de tolérance sont créés par l'utilisateur pour des balances et des applications spécifiques.
Mode capture du poids	Permet de définir l'action à exécuter si le bouton servant à ajouter le résultat a été activé ou si l'ajout d'un résultat a été déclenché par la création automatique du résultat de pesée. Stable : le système attend que le poids se stabilise. Immédiat : le système n'attend pas que le poids se stabilise. Le système attend pendant la durée définie en secondes (Retard capture du poids). Une fois le délai d'enregistrement du poids écoulé, la valeur du poids provenant du flux de poids est enregistrée.	Stable* Immédiat

Retard capture du poids	Permet de définir la durée en secondes pendant laquelle la balance doit attendre avant d'enregistrer le poids lorsque le bouton servant à ajouter le résultat a été activé ou que l'ajout d'un résultat a été déclenché par la création automatique du résultat de pesée. Ce paramètre n'est disponible que si Mode capture du poids est réglé sur Immédiat .	Numérique (5 secondes* (0 à 60 secondes)
-------------------------	--	--

* Réglage d'usine

Statistiques

Paramètre	Description	Valeurs
Activer l'évaluation statistique	Si Activer l'évaluation statistique est défini sur Actif , les statistiques suivantes seront calculées : Compte : nombre d'éléments utilisés pour les statistiques ; Somme : somme de toutes les valeurs (décimales et unité selon les paramètres de la méthode) ; Minimum : valeur la plus basse (décimales et unité selon les paramètres de la méthode) ; Maximum : valeur la plus haute (décimales et unité selon les paramètres de la méthode) ; Plage : différence entre la valeur la plus basse et la valeur la plus haute (décimales et unité selon les paramètres de la méthode) ; Moyenne : Les valeurs sont additionnées et divisées par le nombre de valeurs ; le résultat est arrondi à une unité supplémentaire aux décimales configurées dans le profil de tolérance associé (unité selon les paramètres de la méthode) ; Écart type : l'écart-type est arrondi à une unité supplémentaire aux décimales configurées dans le profil de tolérance associé (unité selon les paramètres de la méthode) ; Écart type relatif : écart-type relatif (arrondi à deux décimales en pourcentage). Les valeurs statistiques sont calculées et affichées dès qu'un résultat est ajouté ou mis à jour.	Actif Inactif*

* Réglage d'usine

Électrostatique

Paramètre	Description	Valeurs
Ionisateur	Permet de définir si l'ionisateur est activé ou désactivé.	Actif Inactif*
Détection	Active ou désactive la détection des charges électrostatiques (StaticDetect).	Actif Inactif*
Seuil	Permet de définir l'erreur de pesée due aux charges électrostatiques maximale tolérée. Si l'erreur de pesée approximative mesurée est inférieure ou égale au seuil de détection, l'état de StaticDetect est OK . Si l'erreur de pesée approximative mesurée est supérieure au seuil de détection, l'état de StaticDetect est Pas OK . Ce paramètre n'est disponible que si Détection est réglé sur Actif .	Numérique

Afficher erreur de pesée	Affiche ou non l'erreur de pesée. Actif : si la valeur StaticDetect dépasse le seuil, l'erreur de pesée approximative réelle s'affiche. Ce paramètre n'est disponible que si Détection est réglée sur Actif .	Actif* Inactif
--------------------------	--	------------------

* Réglage d'usine

Voir aussi à ce sujet

[Création d'une méthode "Pesage général" ▶ page 41](#)

6.2.1.4 Élément de pesée / Éléments de pesée

Dans cette section, vous pouvez définir un poids cible avec des limites de tolérance pour la méthode. La méthode **Pesage général** comprend un seul article dans le champ **Élément de pesée**, tandis que plusieurs articles peuvent être définis pour la méthode **Pesage général avec élém.** dans les **Éléments de pesée**.

Paramètre	Description	Valeurs
ID d'échantillon	Permet de définir le nom de l'échantillon. Ce paramètre n'est disponible que pour les méthodes contenant plusieurs éléments de pesée (détaillés).	Texte (0 à 32 caractères)
Unité	Permet de définir l'unité du résultat de pesée.	Les unités disponibles dépendent du modèle de la balance.
Poids cible	Permet de définir le poids cible. Le poids cible s'affiche dans l'aide au pesage de la balance (SmartTrac). Lorsqu'un poids cible comprenant des tolérances est défini, le SmartTrac indique si le poids actuellement affiché se trouve dans les limites de tolérance.	Numérique
Tolérance -	Permet de définir la limite de tolérance inférieure. Ce paramètre n'est disponible que si un Poids cible est défini.	Numérique
Tolérance +	Permet de définir la limite de tolérance supérieure. Ce paramètre n'est disponible que si un Poids cible est défini.	Numérique

Voir aussi à ce sujet

[Création d'une méthode "Pesage général" ▶ page 41](#)

6.2.1.5 Automatisation

Paramètre	Description	Valeurs
Données de code-barres cible	<p>Si un lecteur code-barres est connecté à la balance, cette option permet de définir la méthode de traitement des données.</p> <p>Input clavier : les données sont écrites dans la fenêtre de saisie (input) ouverte actuellement. Si aucune fenêtre de saisie n'est ouverte, les données ne sont pas prises en compte.</p> <p>Valeur de poids cible : les données du code-barres sont interprétées comme une valeur de poids cible.</p> <p>ID tâche 1 : les données du code-barres reçues sont traitées comme un texte d'identification pour cet ID de tâche.</p> <p>ID résultat 1 : les données du code-barres reçues sont traitées comme un texte d'identification pour cet ID de résultat.</p> <p>Les éléments disponibles dans le menu déroulant dépendent de la valeur Nombre d'ID tâches et de la valeur Nombre d'ID résultats définies pour la méthode.</p> <p>Assurez-vous que les caractères du code-barres scanné sont compatibles avec le format du champ où ils doivent être insérés.</p>	Input clavier* Valeur de poids cible ID tâche 1 ID résultat 1 ...

* Réglage d'usine



Support pour vibreur automatique

Lorsque le paramètre **Support pour vibreur automatique** est activé, il est possible de définir davantage de paramètres pour configurer le vibreur automatique LV12.

Paramètre	Description	Valeurs
Support pour vibreur automatique	<p>Active ou désactive le support pour vibreur automatique.</p> <p>Pour utiliser le support pour vibreur automatique, le vibreur automatique doit être connecté à la balance via un câble USB et doit être configuré correctement.</p>	Actif Inactif*
Nombre d'éléments de pesée	Permet de définir le nombre d'éléments de pesée que le vibreur automatique doit acheminer sur la balance.	Numérique (20* 1 à 100)
Limites de plausibilité	<p>Permet de définir la limite de plausibilité des valeurs mesurées.</p> <p>La limite de plausibilité dépend du poids cible défini.</p> <p>Exemple : avec une limite de plausibilité de 30 %, toutes les valeurs de poids situées dans une plage de ± 30 % par rapport au poids cible sont considérées comme plausibles et sont transférées dans les statistiques. Toutes les autres valeurs de poids sont ignorées et exclues des statistiques.</p>	Numérique (30 %* 0 à 100 %)
Vider le vibreur automatique à la fin	<p>Indique si le vibreur automatique est vidé de tous les objets après la tâche.</p> <p>Actif: le vibreur automatique vibre selon la vitesse de décharge configurée et s'arrête 90 secondes après le passage du dernier objet sous le détecteur optique.</p> <p>Inactif: pas de vidage automatique.</p>	Actif Inactif*
Vitesse vibrations	Permet de définir le taux auquel le vibreur automatique envoie les éléments à la balance.	Lent Normale* Rapide Très rapide

* Réglage d'usine

Automatisation de pesage

Paramètre	Description	Valeurs
Zéro automatique	Actif : la balance revient automatiquement à zéro lorsque le poids est inférieur à un seuil prédéfini. Ce paramètre n'est pas disponible pour les balances homologuées.	Actif Inactif*
Seuil du zéro automatique	Permet de définir le seuil de l'option Zéro automatique . Ce paramètre n'est disponible que si Zéro automatique est réglé sur Actif .	Numérique
Mode tare	Permet de définir le mode Tare. Aucun : pas de tare automatique. Tare automatique : la balance enregistre automatiquement le premier poids stable en tant que tare. Tare prédéterminée : permet d'entrer manuellement une saisie numérique d'une tare fixe.	Aucun* Tare automatique Tare prédéterminée
Seuil de tarage automatique	Permet de définir le seuil de l'option Mode tare . Cette valeur définit la pesée minimale à appliquer au plateau de pesage pour qu'elle soit automatiquement enregistrée comme tare. Si le poids est inférieur aux limites, il n'est pas transféré automatiquement vers la mémoire de tare. Au lieu de saisir le poids, le récipient de tare le plus léger peut être placé sur le plateau de pesage. Appuyez ensuite sur le bouton  . Le poids appliqué est directement pris en compte en tant que limite. Ce paramètre n'est disponible que si Mode tare est réglé sur Tare automatique .	Numérique
Val. tare prédéterminée	Permet de définir une valeur de poids pour la fonction de tare prédéterminée. Au lieu de saisir la valeur, le récipient de tare correspondant peut être placé sur le plateau de pesage. Appuyez ensuite sur le bouton  . Le poids est directement pris en compte comme valeur de tare prédéterminée. Ce paramètre n'est disponible que si Mode tare est réglé sur Tare prédéterminée .	Numérique
Résultat automatique	Génère automatiquement un résultat de pesée une fois qu'un certain seuil est atteint. Aucun : aucun résultat automatique n'est généré. Avec échantillon-tare : lorsqu'une valeur de poids ayant atteint le seuil est retirée du plateau de pesage, la balance est tarée. Sans échantillon-tare : lorsqu'une valeur de poids ayant atteint le seuil est retirée du plateau de pesage, la balance n'est pas tarée. Si Support pour vibreur automatique est activé, le paramètre Résultat automatique est automatiquement défini sur Sans échantillon-tare et ne peut pas être modifié.	Aucun Avec échantillon-tare* Sans échantillon-tare
Seuil de résultat automatique	Permet de définir le seuil de l'option Résultat automatique . Le résultat est automatiquement ajouté à la Liste résultats uniquement si le poids de l'échantillon est supérieur à ce seuil. Ce paramètre n'est disponible que si Résultat automatique est réglé sur Actif .	Numérique

Déclencheur poids	Permet de définir le comportement de l'option Seuil de résultat automatique . Excédant : le résultat de pesée est généré lorsque le poids dépasse le seuil défini. Descendant sous : le résultat de pesée est généré lorsque le poids est inférieur au seuil défini. Ce paramètre n'est disponible que si Résultat automatique est réglé sur Sans échantillon-tare . Si Support pour vibreur automatique est activé, le paramètre Déclencheur poids est automatiquement défini sur Excédant et ne peut pas être modifié.	Excédant* Descendant sous
Tarage automatique après résultat	Si le paramètre est réglé sur Actif , la balance est automatiquement tarée lorsqu'un résultat est ajouté à la Liste résultats .	Actif Inactif*
Tâche terminée automatiquement	Actif : la balance termine automatiquement une tâche en cours d'exécution après que le résultat de la pesée du dernier élément a été ajouté à la Liste résultats . Ce paramètre n'est disponible que si la méthode utilise plusieurs éléments de pesée.	Actif Inactif*

* Réglage d'usine

Voir aussi à ce sujet

 Création d'une méthode "Pesage général" ► page 41

6.2.1.6 Imprimer / Exp.

Paramètre	Description	Valeurs
Impr. rouleau et exportation de données	Permet de définir le contenu de l'impression et/ou de l'exportation, ainsi que les actions d'impression/exportation qui sont exécutées automatiquement lorsque la tâche est terminée. Cette section présente plusieurs réglages décrits dans le tableau Impr. rouleau et exportation de données ci-dessous.	
Impression étiquette de la tâche	Permet de définir le modèle d'étiquette de la tâche à imprimer, c'est-à-dire les données incluses sur l'étiquette et dans quel format. Cette section présente plusieurs réglages décrits dans le tableau Impression étiquette de la tâche ci-dessous.	
Impression étiquette de l'élément de pesée	Permet de définir le modèle d'étiquette pour élément de pesée à imprimer, c'est-à-dire les données incluses sur l'étiquette et dans quel format. Cette section présente plusieurs réglages décrits dans le tableau Impression étiquette de l'élément de pesée ci-dessous.	
Découpage d'étiquettes	Définit si les étiquettes doivent être découpées après l'impression. Par étiquette : Chaque étiquette est découpée une fois imprimée. Par tâche : Les étiquettes sont découpées lorsque la tâche est terminée. Ce paramètre n'est pertinent que si l'imprimante d'étiquettes connectée peut couper des étiquettes.	Arrêt* Par étiquette Par tâche

* Réglage d'usine

6.2.1.6.1 Impr. rouleau et exportation de données

Sortie des données automatique



Paramètre	Description	Valeurs
Imprimante à rouleau	Permet d'activer/de désactiver l'impression automatique de la Liste résultats sur une imprimante sur bande lorsque l'utilisateur appuie sur le bouton Terminer . Les données devant être communiquées à l'imprimante peuvent être définies dans la section Paramètres de modèles .	Actif Inactif*
Export. résultats	Active/désactive l'exportation automatique des données vers un serveur de fichiers ou un dispositif de stockage USB lorsque l'utilisateur appuie sur Terminer .	Actif Inactif*
Valeur de poids	Active/désactive l'option d'envoi automatique de la valeur de pesage via USB ou Ethernet lorsque l'utilisateur appuie sur Ajouter résultat .	Actif Inactif*

* Réglage d'usine

Modèle d'impression rouleau

Cet élément de menu permet de définir les informations imprimées par l'imprimante à ticket.

Chaque paramètre peut être réglé sur **Inactif** ou **Actif** à l'aide de la case à cocher correspondante. Pour activer ou désactiver simultanément tous les paramètres, procédez comme suit :

- 1 Pour désactiver toutes les cases simultanément, appuyez sur  **Désélectionner tout**.
➔ Tous les paramètres sont définis sur **Inactif**.
- 2 Pour activer toutes les cases simultanément, appuyez sur  **Sélectionner tout**.
➔ Tous les paramètres sont définis sur **Actif**.

Paramètres de modèles

Paramètre	Description	Valeurs
En-tête et pied de page	Permet de définir l'en-tête et/ou le pied de page à imprimer.	Titre Texte de titre Date/heure Utilisateur Signature Lignes de séparation Titre des groupes
Informations sur la balance	Permet de définir les informations relatives à la balance qui sont imprimées.	Type de balance ID balance Numéro de série de balance Version du logiciel
Informations sur la qualité	Permet de définir les informations sur la qualité qui sont imprimées.	Profil tolérance Date/heure de l'ajustage Nom de test de routine Dernière date d'exécution du test de routine Résultat du test de routine Statut GWP Approved État de la mise de niveau État MinWeigh

Informations sur la tâche	Permet de définir les informations sur la tâche qui sont imprimées.	Nom de méthode Commentaire de méthode ID tâches Paramètres de l'unité personnalisés Paramètres de résultat automatiques Compte Somme Moyenne Minimum Maximum Plage Écart type Écart type relatif
Info. élément de pesée	Permet de définir les informations relatives aux éléments de pesée qui sont imprimées.	Affiche aussi les élém. de pesée exclus État de résultat ID résultats Statut GWP Approved Charge électro. État de la mise de niveau État MinWeigh État de la tolérance Cible et tolérances
Informations détaillées du résultat	Permet de définir les informations relatives au résultat de la mesure qui sont imprimées.	Poids Poids de tare Poids brut Info poids Date/heure Stabilité

6.2.1.6.2 Impression étiquette de la tâche

Paramètre	Description	Valeurs
Impression automatique d'étiquette pour tâche	Lorsque ce paramètre est défini sur Actif , l'étiquette pour tâche est automatiquement imprimée lorsque l'utilisateur appuie sur Terminer .	Actif Inactif*
Copies	Définit le nombre de copies d'étiquettes qui sont imprimées.	Numérique
Modèle utilisé	Permet de choisir le modèle d'étiquettes.	Les étiquettes disponibles sont indiquées ci-dessous.

* Réglage d'usine

Paramètres de champs

Le contenu de chaque champ d'étiquette peut être défini individuellement.

Paramètre	Description	Valeurs
Champ d'étiquette 1	Permet de définir les informations qui apparaissent dans chaque champ d'étiquette. Le nombre de champs d'étiquette dépend du modèle sélectionné.	Les entrées disponibles dépendent des paramètres de la méthode.

Paramètres de code-barres

Le contenu de chaque champ de code-barres peut être défini individuellement. Cette section est uniquement disponible lorsque le **Modèle utilisé** contient au moins un code 2D.

Paramètre	Description	Valeurs
Délimiteur	Permet de définir le séparateur entre les entrées de code-barres. Ce paramètre n'est disponible que lorsque le Modèle utilisé sélectionné contient plusieurs codes 2D.	TAB* Saut de page Retour chariot Espace Défini par l'utilisateur
Champ de code-barres 1	Permet de définir les informations qui apparaissent dans chaque code-barres. Le nombre de champs de code-barres dépend du modèle sélectionné.	Les entrées disponibles dépendent des paramètres de la méthode.

* Réglage d'usine

6.2.1.6.3 Impression étiquette de l'élément de pesée

Paramètre	Description	Valeurs
Impression automatique d'étiquettes pour élément de pesée	Lorsque ce paramètre est défini sur Actif , l'étiquette pour élément de pesée est imprimée automatiquement lorsque l'utilisateur appuie sur Ajouter résultat .	Actif Inactif*
Copies	Définit le nombre de copies d'étiquettes qui sont imprimées.	Numérique
Modèle utilisé	Permet de choisir le modèle d'étiquettes.	Les étiquettes disponibles sont indiquées ci-dessous.

* Réglage d'usine

Paramètres de champs

Le contenu de chaque champ d'étiquette peut être défini individuellement.

Paramètre	Description	Valeurs
Champ d'étiquette 1	Permet de définir les informations qui apparaissent dans chaque champ d'étiquette. Le nombre de champs d'étiquette dépend du modèle sélectionné.	Les entrées disponibles dépendent des paramètres de la méthode.

Paramètres de code-barres

Le contenu de chaque champ de code-barres peut être défini individuellement. Cette section est uniquement disponible lorsque le **Modèle utilisé** contient au moins un code 2D.





Paramètre	Description	Valeurs
Délimiteur	Permet de définir le séparateur entre les entrées de code-barres. Ce paramètre n'est disponible que lorsque le Modèle utilisé sélectionné contient plusieurs codes 2D.	TAB* Saut de page Retour chariot Espace Défini par l'utilisateur
Champ de code-barres 1	Permet de définir les informations qui apparaissent dans chaque code-barres. Le nombre de champs de code-barres dépend du modèle sélectionné.	Les entrées disponibles dépendent des paramètres de la méthode.

* Réglage d'usine

6.2.1.6.4 Étiquettes disponibles

Les dispositions d'étiquettes suivantes sont disponibles :

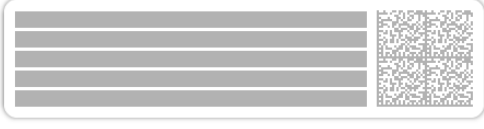
 <p>5 grands champs</p>	 <p>5 petits champs</p>
 <p>10 petits champs</p>	 <p>Code-barres 1D avec 3 grands champs</p>

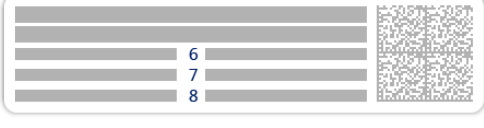
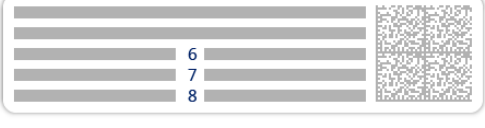
 <p>1 2 3</p> <p>Code-barres 1D avec 3 petits champs</p>	 <p>1 2 3</p> <p>4 5 6</p> <p>Code-barres 1D avec 6 petits champs</p>
 <p>1 2 3 4 5</p> <p>Code-barres 2D avec 5 grands champs</p>	 <p>1 2 3 4 5</p> <p>Code-barres 2D avec 5 petits champs</p>
 <p>1 2 3 4 5</p> <p>6 7 8</p> <p>Code-barres 2D avec 2 grands champs et 6 petits champs</p>	 <p>1 2 3 4 5</p> <p>6 7 8</p> <p>Code-barres 2D avec 8 petits champs</p>

6.2.2 Paramètres : méthode "Formulation simple"

Navigation : ▼ Méthodes > ☰ Liste méthodes > 🗑️ ma formulation simple > ✎ Éditer

✎ Éditer la méthode - ma formulation simple		
📄 Généralités	Type de méthode	Formulation simple
🗑️ Formulation	Nom de méthode	ma formulation simple
🆔 Format ID	Commentaire	Entrer le texte
⚙️ Pesage		
🔒 Élément de pesée	Verrouiller la méthode	<input type="checkbox"/>
🔄 Automatisation		
🖨️ Imprimer / Exp.		
🔙 Fermer		✅ Enregistrer

Les paramètres de la méthode **Formulation simple** sont regroupés comme suit :

- ☰ Généralités
- 🗑️ Formulation
- 🆔 Format ID
- ⚙️ Pesage
- 🔒 Élément de pesée, valable uniquement pour la méthode **Formulation simple**
- ⚙️ Éléments de pesée, valable uniquement pour la méthode **Formulation simple avec élém.**
- 🔄 Automatisation
- 🖨️ Imprimer / Exp.

Voir aussi à ce sujet

- 🔗 [Création d'une méthode "Formulation simple" ▶ page 43](#)
- 🔗 [Modification d'une méthode ▶ page 65](#)

6.2.2.1 Généralités

Le **Type de méthode** est défini à l'aide de l'assistant lors de la création de la méthode et ne peut pas être modifié.

Paramètre	Description	Valeurs
Nom de méthode	Permet de définir le nom de la méthode.	Texte (1 à 22 caractères)
Commentaire	Il est possible d'ajouter un commentaire pour décrire la méthode.	Texte (0 à 128 caractères)
Verrouiller la méthode	Verrouille la méthode pour empêcher toute modification ultérieure.	Actif Inactif*

* Réglage d'usine

6.2.2.2 Formulation

Paramètre	Description	Valeurs
Calculer la cible	Définit la base de calcul du poids cible. Volume de la fiole: calculer le poids cible en fonction du volume de référence de la fiole et du volume réel de la fiole. Concentration cible: calculer le poids cible en fonction de la concentration cible souhaitée. Ce paramètre n'est disponible que pour les méthodes du type Formulation simple avec élém..	Aucun* Volume de la fiole Concentration cible
Calculer la concentration par composant	Permet de calculer la concentration de la solution finale. Si Unité de concentration représente une concentration molaire (mol/l ou mmol/l), le calcul est basé sur : <ul style="list-style-type: none"> • Pureté • Volume de référence de la fiole • Masse molaire • le poids du composant Si Unité de concentration représente une concentration de masse (mg/ml , mg/l , µg/ml , g/ml ou g/l), le calcul est basé sur : <ul style="list-style-type: none"> • Pureté • Volume de référence de la fiole • le poids du composant Si Unité de concentration représente un rapport de masse (%), le calcul est basé sur : <ul style="list-style-type: none"> • Pureté • Poids de référence • le poids du composant 	Actif Inactif*
Calculer la quantité de composant	Permet de calculer la quantité de composants (en mol) en fonction de la Masse molaire et du poids du composant.	Actif Inactif*
Unité de concentration	Permet de définir l'unité de concentration. Ce paramètre n'est disponible que si Calculer la concentration par composant est réglé sur Actif .	mol/l* mmol/l mg/ml µg/ml g/ml g/l %
Volume de référence de la fiole	Permet de définir le volume de référence de la fiole. Ce paramètre n'est disponible que si Unité de concentration n'est pas réglé sur % .	Numérique (1 ml* 1 à 999 999 ml)
Poids de référence (100 %)	Permet de définir le poids de référence pour la détermination de la concentration du composant. Au lieu de saisir le poids de référence manuellement, placez le poids de référence sur le plateau de pesage et appuyez sur le bouton  . Le poids appliqué est directement pris en compte comme poids de référence. Ce paramètre n'est disponible que si Unité de concentration est réglé sur % .	Selon la portée de la balance.

* Réglage d'usine

Date de production et d'expiration

Paramètre	Description	Valeurs
Date de production	Permet de définir la date de production. Date actuelle : la date de production est définie automatiquement selon la date de début de la tâche de pesage. Entrée manuelle : la date de production peut être saisie manuellement au début de la tâche de pesage.	Aucun Date actuelle* Entrée manuelle
Date d'expiration	Permet de définir la date d'expiration de la substance. Période : la date d'expiration est définie automatiquement au début de la tâche de pesage (date d'expiration = date de début de la tâche de pesage + nombre de jours défini dans le champ Période). Entrée manuelle : la date d'expiration peut être saisie manuellement au début de la tâche de pesage.	Aucun* Période Entrée manuelle
Période	Permet de définir la période de la date d'expiration. Ce paramètre n'est disponible que si Date d'expiration est réglé sur Période .	Numérique (1 jour* 1 à 9 999 jours)

* Réglage d'usine

Voir aussi à ce sujet

[Création d'une méthode "Formulation simple" ▶ page 43](#)

6.2.2.3 Format ID

ID tâches

Paramètre	Description	Valeurs
Nombre d'ID tâches	Permet de définir le nombre d'ID de tâches. Si la valeur Nombre d'ID tâches est supérieure à 0, les paramètres ID tâche , Description de la tâche et Préfixe/Valeur par défaut sont disponibles pour chaque ID de tâche.	0 1* 2 3
ID tâche 1	Permet de définir le type de désignation de l'ID de tâche. Manuel avec défaut : la valeur de l'ID de tâche peut être saisie manuellement au moment de l'exécution de la méthode. Horodatage automatique : le système fournit une valeur créée à partir d'un préfixe avec la date et l'heure actuelles en annexe.	Manuel avec défaut* Horodatage automatique
Description de la tâche	Permet de définir une étiquette pour chaque champ d'ID de tâche.	Texte (0 à 32 caractères)
Valeur par défaut	Permet de définir une valeur par défaut pour l'ID de tâche. La valeur de l'ID de tâche peut être changée manuellement pendant l'exécution de la méthode. Ce paramètre n'est disponible que si l'option ID tâche correspondante est définie sur Manuel avec défaut .	Texte (0 à 32 caractères)
Préfixe	Permet de définir un préfixe pour l'ID de tâche. Ce paramètre n'est disponible que si l'option ID tâche correspondante est définie sur Horodatage automatique .	Texte (0 à 32 caractères)

* Réglage d'usine

ID résultats

Paramètre	Description	Valeurs
Nombre d'ID résultats	Permet de définir le nombre d'ID de résultats. Si la valeur Nombre d'ID résultats est supérieure à 0, les paramètres ID résultat , Descrip. résultat et Préfixe/Valeur par défaut sont disponibles pour chaque ID de résultat.	0 1* 2 3
ID résultat 1	Permet de définir le type de désignation de l'ID de résultat. Manuel avec défaut : la valeur de l'ID de résultat peut être saisie manuellement au moment de l'exécution de la méthode. Compteur automatique : le système fournit une valeur créée à partir d'un Préfixe avec un numéro unique (compteur) en annexe.	Manuel avec défaut* Compteur automatique
Descrip. résultat	Permet de définir une étiquette pour chaque ID de résultat.	Texte (0 à 32 caractères)
Valeur par défaut	Permet de définir une valeur par défaut pour l'ID de résultat. La valeur de l'ID de résultat peut être changée manuellement pendant l'exécution de la méthode. Ce paramètre est disponible uniquement si l'option ID résultat correspondante est définie sur Manuel avec défaut .	Texte (0 à 32 caractères)
Préfixe	Permet de définir un préfixe pour l'ID de résultat. Ce paramètre est disponible uniquement si l'option ID résultat correspondante est définie sur Compteur automatique .	Texte (0 à 32 caractères)

* Réglage d'usine

6.2.2.4 Pesage

Paramètre	Description	Valeurs
Afficher info poids	Lorsque la fonction est réglée sur Actif , un poids secondaire apparaît sur l'écran de pesage.	Actif Inactif*
Info unité	Définit l'unité du Info poids Ce paramètre n'est disponible que si Afficher info poids est réglé sur Actif .	Les unités disponibles dépendent du modèle de la balance.

* Réglage d'usine

Paramètres de pesée

Paramètre	Description	Valeurs
Profil tolérance	Un profil de tolérance stocke tous les paramètres de la balance nécessaires à une méthode de pesage donnée. Il est possible de créer différents profils de tolérance pour différentes méthodes de pesage.	Les profils de tolérance sont créés par l'utilisateur pour des balances et des applications spécifiques.

Électrostatique

Paramètre	Description	Valeurs
Ionisateur	Permet de définir si l'ionisateur est activé ou désactivé.	Actif Inactif*
Détection	Active ou désactive la détection des charges électrostatiques (StaticDetect).	Actif Inactif*

Seuil	Permet de définir l'erreur de pesée due aux charges électrostatiques maximale tolérée. Si l'erreur de pesée approximative mesurée est inférieure ou égale au seuil de détection, l'état de StaticDetect est OK . Si l'erreur de pesée approximative mesurée est supérieure au seuil de détection, l'état de StaticDetect est Pas OK . Ce paramètre n'est disponible que si Détection est réglé sur Actif .	Numérique
Afficher erreur de pesée	Affiche ou non l'erreur de pesée. Actif : si la valeur StaticDetect dépasse le seuil, l'erreur de pesée approximative réelle s'affiche. Ce paramètre n'est disponible que si Détection est réglée sur Actif .	Actif* Inactif

* Réglage d'usine

Voir aussi à ce sujet

[Création d'une méthode "Formulation simple" ▶ page 43](#)

6.2.2.5 Élément de pesée

Dans cette section, vous pouvez définir un poids cible avec des limites de tolérance pour la méthode. La méthode **Formulation simple** comprend un seul article dans le champ **Élément de pesée**, tandis que plusieurs articles peuvent être définis pour la méthode **Formulation simple avec élém.** dans les **Éléments de pesée**.

Valeurs initiales pour la pesée

Paramètre	Description	Valeurs
Masse molaire	Permet de définir la masse molaire du composant. La masse molaire d'un ion est calculée en ajoutant la masse atomique de chaque atome composant l'ion. Ce paramètre est disponible si Calculer la quantité de composant est réglé sur Actif ou si l' Unité de concentration est exprimée en concentration molaire.	Numérique (1...10000 g/mol)
Pureté	Permet de définir de la pureté du composant. Ce paramètre n'est disponible que si Calculer la concentration par composant ou Calculer la quantité de composant est réglé sur Actif .	Numérique (100%* 0,001 à 100 %)
Unité	Permet de définir l'unité du résultat de pesée.	Les unités disponibles dépendent du modèle de la balance.
Poids cible	Permet de définir le poids cible. Le poids cible s'affiche dans l'aide au pesage de la balance (SmartTrac). Lorsqu'un poids cible comprenant des tolérances est défini, le SmartTrac indique si le poids actuellement affiché se trouve dans les limites de tolérance.	Numérique
Tolérance -	Permet de définir la limite de tolérance inférieure. Ce paramètre n'est disponible que si un Poids cible est défini.	Numérique
Tolérance +	Permet de définir la limite de tolérance supérieure. Ce paramètre n'est disponible que si un Poids cible est défini.	Numérique

* Réglage d'usine

Voir aussi à ce sujet

[Création d'une méthode "Formulation simple" ▶ page 43](#)

6.2.2.6 Éléments de pesée

Cette section n'est disponible que pour la méthode **Formulation simple avec élém.**

Paramètre	Description	Valeurs
ID composant	Permet de définir le nom du composant.	Texte (0 à 32 caractères)
Masse molaire	Permet de définir la masse molaire du composant. La masse molaire d'un ion est calculée en ajoutant la masse atomique de chaque atome composant l'ion. Ce paramètre est disponible si Calculer la quantité de composant est réglé sur Actif ou si l' Unité de concentration est exprimée en concentration molaire.	Numérique (1...10000 g/mol)
Pureté	Permet de définir de la pureté du composant. Ce paramètre n'est disponible que si Calculer la concentration par composant ou Calculer la quantité de composant est réglé sur Actif .	Numérique (100%* 0,001 à 100 %)
Unité	Permet de définir l'unité du résultat de pesée.	Les unités disponibles dépendent du modèle de la balance.
Poids cible	Permet de définir le poids cible du composant. Si la fonction Calculer la cible est réglée sur Concentration cible , le Poids cible est calculé et ne peut être modifié manuellement.	Numérique
Concentration cible	Permet de définir la concentration du composant. Ce paramètre n'est disponible que si Calculer la cible est réglé sur Concentration cible .	Numérique (0 % 0,001 à 100 %)
Tolérance -	Permet de définir la limite de tolérance inférieure. Ce paramètre n'est disponible que si un Poids cible ou une Concentration cible est défini(e).	Numérique
Tolérance +	Permet de définir la limite de tolérance supérieure. Ce paramètre n'est disponible que si un Poids cible ou une Concentration cible est défini(e).	Numérique

* Réglage d'usine

Voir aussi à ce sujet

 [Création d'une méthode "Formulation simple" ▶ page 43](#)

 [Utilisation de méthodes avec plusieurs éléments de pesée \(détaillés\) ▶ page 66](#)

6.2.2.7 Automatisation

Paramètre	Description	Valeurs
Données de code-barres cible	<p>Si un lecteur code-barres est connecté à la balance, cette option permet de définir la méthode de traitement des données.</p> <p>Input clavier : les données sont écrites dans la fenêtre de saisie (input) ouverte actuellement. Si aucune fenêtre de saisie n'est ouverte, les données ne sont pas prises en compte.</p> <p>Valeur de poids cible : les données du code-barres sont interprétées comme une valeur de poids cible.</p> <p>ID tâche 1 : les données du code-barres reçues sont traitées comme un texte d'identification pour cet ID de tâche.</p> <p>ID résultat 1 : les données du code-barres reçues sont traitées comme un texte d'identification pour cet ID de résultat.</p> <p>Les éléments disponibles dans le menu déroulant dépendent de la valeur Nombre d'ID tâches et de la valeur Nombre d'ID résultats définies pour la méthode.</p> <p>Assurez-vous que les caractères du code-barres scanné sont compatibles avec le format du champ où ils doivent être insérés.</p>	Input clavier* Valeur de poids cible ID tâche 1 ID résultat 1 ...

* Réglage d'usine

Automatisation de pesage

Paramètre	Description	Valeurs
Zéro automatique	<p>Actif : la balance revient automatiquement à zéro lorsque le poids est inférieur à un seuil prédéfini.</p> <p>Ce paramètre n'est pas disponible pour les balances homologuées.</p>	Actif Inactif*
Seuil du zéro automatique	<p>Permet de définir le seuil de l'option Zéro automatique.</p> <p>Ce paramètre n'est disponible que si Zéro automatique est réglé sur Actif.</p>	Numérique
Mode tare	<p>Permet de définir le mode Tare.</p> <p>Aucun : pas de tare automatique.</p> <p>Tare automatique : la balance enregistre automatiquement le premier poids stable en tant que tare.</p> <p>Tare prédéterminée : permet d'entrer manuellement une saisie numérique d'une tare fixe.</p>	Aucun* Tare automatique Tare prédéterminée
Seuil de tarage automatique	<p>Permet de définir le seuil de l'option Mode tare.</p> <p>Cette valeur définit la pesée minimale à appliquer au plateau de pesage pour qu'elle soit automatiquement enregistrée comme tare. Si le poids est inférieur aux limites, il n'est pas transféré automatiquement vers la mémoire de tare.</p> <p>Au lieu de saisir le poids, le récipient de tare le plus léger peut être placé sur le plateau de pesage. Appuyez ensuite sur le bouton . Le poids appliqué est directement pris en compte en tant que limite.</p> <p>Ce paramètre n'est disponible que si Mode tare est réglé sur Tare automatique.</p>	Numérique

Val. tare prédéterminée	Permet de définir une valeur de poids pour la fonction de tare prédéterminée. Au lieu de saisir la valeur, le récipient de tare correspondant peut être placé sur le plateau de pesage. Appuyez ensuite sur le bouton  . Le poids est directement pris en compte comme valeur de tare prédéterminée. Ce paramètre n'est disponible que si Mode tare est réglé sur Tare prédéterminée .	Numérique
Tarage automatique après résultat	Si le paramètre est réglé sur Actif , la balance est automatiquement tarée lorsqu'un résultat est ajouté à la Liste résultats .	Actif Inactif*
Tâche terminée automatiquement	Actif : la balance termine automatiquement une tâche en cours d'exécution après que le résultat de la pesée du dernier élément a été ajouté à la Liste résultats . Ce paramètre n'est disponible que si la méthode utilise plusieurs éléments de pesée.	Actif Inactif*

* Réglage d'usine

Voir aussi à ce sujet

 Création d'une méthode "Formulation simple" ► page 43

6.2.2.8 Imprimer / Exp.

Paramètre	Description	Valeurs
Impr. rouleau et exportation de données	Permet de définir le contenu de l'impression et/ou de l'exportation, ainsi que les actions d'impression/exportation qui sont exécutées automatiquement lorsque la tâche est terminée. Cette section présente plusieurs réglages décrits dans le tableau Impr. rouleau et exportation de données ci-dessous.	
Impression étiquette de la tâche	Permet de définir le modèle d'étiquette de la tâche à imprimer, c'est-à-dire les données incluses sur l'étiquette et dans quel format. Cette section présente plusieurs réglages décrits dans le tableau Impression étiquette de la tâche ci-dessous.	
Impression étiquette de l'élément de pesée	Permet de définir le modèle d'étiquette pour élément de pesée à imprimer, c'est-à-dire les données incluses sur l'étiquette et dans quel format. Cette section présente plusieurs réglages décrits dans le tableau Impression étiquette de l'élément de pesée ci-dessous.	
Découpage d'étiquettes	Définit si les étiquettes doivent être découpées après l'impression. Par étiquette : Chaque étiquette est découpée une fois imprimée. Par tâche : Les étiquettes sont découpées lorsque la tâche est terminée. Ce paramètre n'est pertinent que si l'imprimante d'étiquettes connectée peut couper des étiquettes.	Arrêt* Par étiquette Par tâche

* Réglage d'usine

6.2.2.8.1 Impr. rouleau et exportation de données

Sortie des données automatique



Paramètre	Description	Valeurs
Imprimante à rouleau	Permet d'activer/de désactiver l'impression automatique de la Liste résultats sur une imprimante sur bande lorsque l'utilisateur appuie sur le bouton Terminer . Les données devant être communiquées à l'imprimante peuvent être définies dans la section Paramètres de modèles .	Actif Inactif*
Export. résultats	Active/désactive l'exportation automatique des données vers un serveur de fichiers ou un dispositif de stockage USB lorsque l'utilisateur appuie sur Terminer .	Actif Inactif*
Valeur de poids	Active/désactive l'option d'envoi automatique de la valeur de pesage via USB ou Ethernet lorsque l'utilisateur appuie sur Ajouter résultat .	Actif Inactif*

* Réglage d'usine

Modèle d'impression rouleau

Cet élément de menu permet de définir les informations imprimées par l'imprimante à ticket.

Chaque paramètre peut être réglé sur **Inactif** ou **Actif** à l'aide de la case à cocher correspondante. Pour activer ou désactiver simultanément tous les paramètres, procédez comme suit :

- Pour désactiver toutes les cases simultanément, appuyez sur  **Désélectionner tout**.
➔ Tous les paramètres sont définis sur **Inactif**.
- Pour activer toutes les cases simultanément, appuyez sur  **Sélectionner tout**.
➔ Tous les paramètres sont définis sur **Actif**.

Paramètres de modèles

Paramètre	Description	Valeurs
En-tête et pied de page	Permet de définir l'en-tête et/ou le pied de page à imprimer.	Titre Texte de titre Date/heure Utilisateur Signature Lignes de séparation Titre des groupes
Informations sur la balance	Permet de définir les informations relatives à la balance qui sont imprimées.	Type de balance ID balance Numéro de série de balance Version du logiciel
Informations sur la qualité	Permet de définir les informations sur la qualité qui sont imprimées.	Profil tolérance Date/heure de l'ajustage Nom de test de routine Dernière date d'exécution du test de routine Résultat du test de routine Statut GWP Approved État de la mise de niveau État MinWeigh
Informations sur la tâche	Permet de définir les informations sur la tâche qui sont imprimées.	Nom de méthode Commentaire de méthode ID tâche Volume de la fiole Poids de référence Date d'expiration Date de production

Info. élément de pesée	Permet de définir les informations relatives aux éléments de pesée qui sont imprimées.	Affiche aussi les élém. de pesée exclus État de résultat ID résultats Masse molaire Pureté Quant. de substance Concentration Statut GWP Approved État de la mise de niveau État MinWeigh État de la tolérance Cible et tolérances
Informations détaillées du résultat	Permet de définir les informations relatives au résultat de la mesure qui sont imprimées.	Poids Poids de tare Poids brut Info poids Date/heure Stabilité

6.2.2.8.2 Impression étiquette de la tâche

Paramètre	Description	Valeurs
Impression automatique d'étiquette pour tâche	Lorsque ce paramètre est défini sur Actif , l'étiquette pour tâche est automatiquement imprimée lorsque l'utilisateur appuie sur Terminer .	Actif Inactif*
Copies	Définit le nombre de copies d'étiquettes qui sont imprimées.	Numérique
Modèle utilisé	Permet de choisir le modèle d'étiquettes.	Les étiquettes disponibles sont indiquées ci-dessous.

* Réglage d'usine

Paramètres de champs

Le contenu de chaque champ d'étiquette peut être défini individuellement.

Paramètre	Description	Valeurs
Champ d'étiquette 1	Permet de définir les informations qui apparaissent dans chaque champ d'étiquette. Le nombre de champs d'étiquette dépend du modèle sélectionné.	Les entrées disponibles dépendent des paramètres de la méthode.

Paramètres de code-barres

Le contenu de chaque champ de code-barres peut être défini individuellement. Cette section est uniquement disponible lorsque le **Modèle utilisé** contient au moins un code 2D.

Paramètre	Description	Valeurs
Délimiteur	Permet de définir le séparateur entre les entrées de code-barres. Ce paramètre n'est disponible que lorsque le Modèle utilisé sélectionné contient plusieurs codes 2D.	TAB* Saut de page Retour chariot Espace Défini par l'utilisateur
Champ de code-barres 1	Permet de définir les informations qui apparaissent dans chaque code-barres. Le nombre de champs de code-barres dépend du modèle sélectionné.	Les entrées disponibles dépendent des paramètres de la méthode.

* Réglage d'usine

6.2.2.8.3 Impression étiquette de l'élément de pesée

Paramètre	Description	Valeurs
Impression automatique d'étiquettes pour élément de pesée	Lorsque ce paramètre est défini sur Actif , l'étiquette pour élément de pesée est imprimée automatiquement lorsque l'utilisateur appuie sur Ajouter résultat .	Actif Inactif*

Copies	Définit le nombre de copies d'étiquettes qui sont imprimées.	Numérique
Modèle utilisé	Permet de choisir le modèle d'étiquettes.	Les étiquettes disponibles sont indiquées ci-dessous.

* Réglage d'usine

Paramètres de champs

Le contenu de chaque champ d'étiquette peut être défini individuellement.

Paramètre	Description	Valeurs
Champ d'étiquette 1	Permet de définir les informations qui apparaissent dans chaque champ d'étiquette. Le nombre de champs d'étiquette dépend du modèle sélectionné.	Les entrées disponibles dépendent des paramètres de la méthode.

Paramètres de code-barres





Le contenu de chaque champ de code-barres peut être défini individuellement. Cette section est uniquement disponible lorsque le **Modèle utilisé** contient au moins un code 2D.

Paramètre	Description	Valeurs
Délimiteur	Permet de définir le séparateur entre les entrées de code-barres. Ce paramètre n'est disponible que lorsque le Modèle utilisé sélectionné contient plusieurs codes 2D.	TAB* Saut de page Retour chariot Espace Défini par l'utilisateur
Champ de code-barres 1	Permet de définir les informations qui apparaissent dans chaque code-barres. Le nombre de champs de code-barres dépend du modèle sélectionné.	Les entrées disponibles dépendent des paramètres de la méthode.

* Réglage d'usine

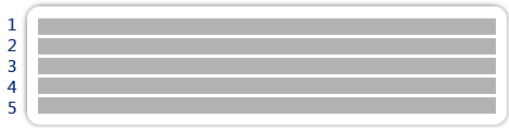
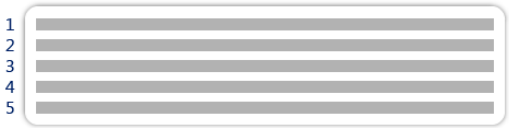
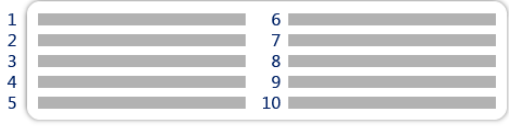
6.2.2.8.4 Étiquettes disponibles

Les dispositions d'étiquettes suivantes sont disponibles :

 <p>5 grands champs</p>	 <p>5 petits champs</p>
 <p>10 petits champs</p>	 <p>Code-barres 1D avec 3 grands champs</p>
 <p>Code-barres 1D avec 3 petits champs</p>	 <p>Code-barres 1D avec 6 petits champs</p>

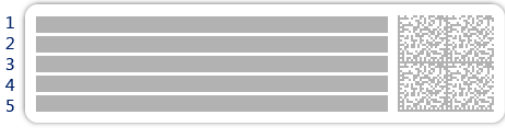
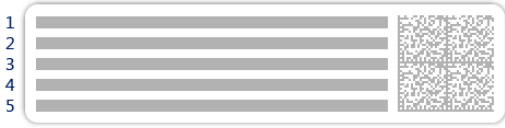
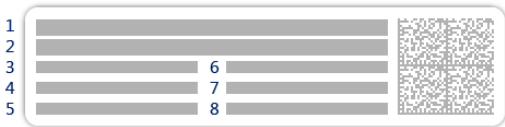
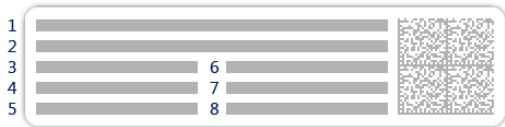
 <p>Code-barres 2D avec 5 grands champs</p>	 <p>Code-barres 2D avec 5 petits champs</p>
 <p>Code-barres 2D avec 2 grands champs et 6 petits champs</p>	 <p>Code-barres 2D avec 8 petits champs</p>

6.2.3 Paramètres : méthode "Pesage d'intervalle"

Navigation : ▼ Méthodes > ☰ Liste méthodes > Ⓞ mon pesage d'intervalle > ✎ Éditer

✎ Éditer la méthode - mon pesage d'intervalle

Généralités	Type de méthode	Pesage d'intervalle
Intervalle	Nom de méthode	mon pesage d'intervalle
Format ID	Commentaire	<i>Entrer le texte</i>
Pesage	Verrouiller la méthode <input type="checkbox"/>	
Élément de pesée		
Automatisation		
Imprimer / Exp.		

← Fermer
✓ Enregistrer

Les paramètres de la méthode **Pesage d'intervalle** sont regroupés comme suit :

- ☰ Généralités
- Ⓞ Intervalle
- 🆔 Format ID
- ⚙ Pesage
- ⚙ Élément de pesée
- Ⓞ Automatisation
- 🖨 Imprimer / Exp.

Voir aussi à ce sujet

- 🔗 [Création d'une méthode "Pesage d'intervalle" ▶ page 44](#)
- 🔗 [Modification d'une méthode ▶ page 65](#)

6.2.3.1 Généralités

Le **Type de méthode** est défini à l'aide de l'assistant lors de la création de la méthode et ne peut pas être modifié.

Paramètre	Description	Valeurs
Nom de méthode	Permet de définir le nom de la méthode.	Texte (1 à 22 caractères)
Commentaire	Il est possible d'ajouter un commentaire pour décrire la méthode.	Texte (0 à 128 caractères)
Verrouiller la méthode	Verrouille la méthode pour empêcher toute modification ultérieure.	Actif Inactif*

* Réglage d'usine

6.2.3.2 Intervalle

Paramètre	Description	Valeurs
Intervalle approximatif	Permet de définir la durée d'un intervalle de pesée.	Numérique (1 s* 0,5 à 60 s)
Mesures	Permet de définir le nombre total de mesures.	Numérique (3 600* 1 à 5 000)

* Réglage d'usine

Remarque

Le paramètre **Durée** affiche la durée de la méthode en fonction des valeurs définies pour les paramètres **Intervalle approximatif** et **Mesures**.

Voir aussi à ce sujet

 Création d'une méthode "Pesage d'intervalle" ► page 44

6.2.3.3 Format ID

ID tâches

Paramètre	Description	Valeurs
Nombre d'ID tâches	Permet de définir le nombre d'ID de tâches. Si la valeur Nombre d'ID tâches est supérieure à 0, les paramètres ID tâche , Description de la tâche et Préfixe/Valeur par défaut sont disponibles pour chaque ID de tâche.	0 1 * 2 3
ID tâche 1	Permet de définir le type de désignation de l'ID de tâche. Manuel avec défaut : la valeur de l'ID de tâche peut être saisie manuellement au moment de l'exécution de la méthode. Horodatage automatique : le système fournit une valeur créée à partir d'un préfixe avec la date et l'heure actuelles en annexe.	Manuel avec défaut* Horodatage automatique
Description de la tâche	Permet de définir une étiquette pour chaque champ d'ID de tâche.	Texte (0 à 32 caractères)
Valeur par défaut	Permet de définir une valeur par défaut pour l'ID de tâche. La valeur de l'ID de tâche peut être changée manuellement pendant l'exécution de la méthode. Ce paramètre n'est disponible que si l'option ID tâche correspondante est définie sur Manuel avec défaut .	Texte (0 à 32 caractères)
Préfixe	Permet de définir un préfixe pour l'ID de tâche. Ce paramètre n'est disponible que si l'option ID tâche correspondante est définie sur Horodatage automatique .	Texte (0 à 32 caractères)

* Réglage d'usine

6.2.3.4 Pesage

Paramètre	Description	Valeurs
Afficher info poids	Lorsque la fonction est réglée sur Actif , un poids secondaire apparaît sur l'écran de pesage.	Actif Inactif*
Info unité	Définit l'unité du Info poids Ce paramètre n'est disponible que si Afficher info poids est réglé sur Actif .	Les unités disponibles dépendent du modèle de la balance.

* Réglage d'usine

Paramètres de pesée

Paramètre	Description	Valeurs
Profil tolérance	Un profil de tolérance stocke tous les paramètres de la balance nécessaires à une méthode de pesage donnée. Il est possible de créer différents profils de tolérance pour différentes méthodes de pesage.	Les profils de tolérance sont créés par l'utilisateur pour des balances et des applications spécifiques.

Voir aussi à ce sujet

 Création d'une méthode "Pesage d'intervalle" ► page 44

6.2.3.5 Élément de pesée

Valeurs initiales pour la pesée

Paramètre	Description	Valeurs
Unité	Permet de définir l'unité du résultat de pesée.	Les unités disponibles dépendent du modèle de la balance.

Voir aussi à ce sujet

 Création d'une méthode "Pesage d'intervalle" ► page 44

6.2.3.6 Automatisation

Paramètre	Description	Valeurs
Données de code-barres cible	<p>Si un lecteur code-barres est connecté à la balance, cette option permet de définir la méthode de traitement des données.</p> <p>Input clavier : les données sont écrites dans la fenêtre de saisie (input) ouverte actuellement. Si aucune fenêtre de saisie n'est ouverte, les données ne sont pas prises en compte.</p> <p>ID tâche 1 : les données du code-barres reçues sont traitées comme un texte d'identification pour cet ID de tâche.</p> <p>Les éléments disponibles dans le menu déroulant dépendent de la valeur Nombre d'ID tâches définie pour la méthode.</p> <p>Assurez-vous que les caractères du code-barres scanné sont compatibles avec le format du champ où ils doivent être insérés.</p>	Input clavier* ID tâche 1 ...

* Réglage d'usine

Voir aussi à ce sujet

 Création d'une méthode "Pesage d'intervalle" ► page 44

6.2.3.7 Imprimer / Exp.

Paramètre	Description	Valeurs
Impr. rouleau et exportation de données	<p>Permet de définir le contenu de l'impression et/ou de l'exportation, ainsi que les actions d'impression/exportation qui sont exécutées automatiquement lorsque la tâche est terminée.</p> <p>Cette section présente plusieurs réglages décrits dans le tableau Impr. rouleau et exportation de données ci-dessous.</p>	

6.2.3.7.1 Impr. rouleau et exportation de données

Sortie des données automatique

Paramètre	Description	Valeurs
Export. résultats	Active/désactive l'exportation automatique des données vers un serveur de fichiers ou un dispositif de stockage USB lorsque l'utilisateur appuie sur Terminer .	Actif Inactif*

* Réglage d'usine

6.2.4 Paramètres : méthode "Titration"

Navigation : ▼ Méthodes > ☰ Liste méthodes > ✎ mon titrage > ✎ Éditer

✎ Éditer la méthode - mon titrage	
☰ Généralités	Type de méthode : Titration
✎ Titration	Nom de méthode : mon titrage
🆔 Format ID	Commentaire : Entrer le texte
⚙️ Pesage	
🧪 Élément de pesée	Verrouiller la méthode <input type="checkbox"/>
🔄 Automatisation	
🖨️ Imprimer / Exp.	
<div style="display: flex; justify-content: space-between;"> 🔙 Fermer ✔ Enregistrer </div>	

Les paramètres de la méthode **Titration** sont regroupés comme suit :

- ☰ Généralités
- ✎ Titration
- 🆔 Format ID
- ⚙️ Pesage
- 🧪 Élément de pesée
- 🔄 Automatisation
- 🖨️ Imprimer / Exp.

Voir aussi à ce sujet

- 🔗 Création d'une méthode "Titration" ▶ page 46
- 🔗 Modification d'une méthode ▶ page 65

6.2.4.1 Généralités

Le **Type de méthode** est défini à l'aide de l'assistant lors de la création de la méthode et ne peut pas être modifié.

Paramètre	Description	Valeurs
Nom de méthode	Permet de définir le nom de la méthode.	Texte (1 à 22 caractères)
Commentaire	Il est possible d'ajouter un commentaire pour décrire la méthode.	Texte (0 à 128 caractères)
Verrouiller la méthode	Verrouille la méthode pour empêcher toute modification ultérieure.	Actif Inactif*

* Réglage d'usine

6.2.4.2 Titration

Paramètre	Description	Valeurs
Option RFID	Permet de définir le fonctionnement du lecteur RFID. Écriture seule : le lecteur ne peut qu'écrire du contenu sur l'étiquette RFID. Lecture et écriture : le lecteur RFID peut lire le contenu de l'étiquette RFID et écrire des données sur l'étiquette RFID.	Inactif* Écriture seule Lecture et écriture

Masse volumique	Permet de définir la densité (ou masse volumique) du liquide. Ce paramètre n'est disponible que si l' Option RFID est réglée sur Écriture seule ou Lecture et écriture .	Numérique (1,0000 g/ml* 10 à 100 g/ml)
Facteur de correction	Permet de définir le facteur de correction du titrage. Ce paramètre n'est disponible que si l' Option RFID est réglée sur Écriture seule ou Lecture et écriture .	Numérique (1,0000* 10 à 1 000 000)

* Réglage d'usine

Voir aussi à ce sujet

 Création d'une méthode "Titration" ▶ page 46

6.2.4.3 Format ID

ID tâches

Paramètre	Description	Valeurs
Nombre d'ID tâches	Permet de définir le nombre d'ID de tâches. Si la valeur Nombre d'ID tâches est supérieure à 0, les paramètres ID tâche , Description de la tâche et Préfixe/Valeur par défaut sont disponibles pour chaque ID de tâche.	0 1* 2 3
ID tâche 1	Permet de définir le type de désignation de l'ID de tâche. Manuel avec défaut : la valeur de l'ID de tâche peut être saisie manuellement au moment de l'exécution de la méthode. Horodatage automatique : le système fournit une valeur créée à partir d'un préfixe avec la date et l'heure actuelles en annexe.	Manuel avec défaut* Horodatage automatique
Valeur par défaut	Permet de définir une valeur par défaut pour l'ID de tâche. La valeur de l'ID de tâche peut être changée manuellement pendant l'exécution de la méthode. Ce paramètre n'est disponible que si l'option ID tâche correspondante est définie sur Manuel avec défaut .	Texte (0 à 32 caractères)
Préfixe	Permet de définir un préfixe pour l'ID de tâche. Ce paramètre n'est disponible que si l'option ID tâche correspondante est définie sur Horodatage automatique .	Texte (0 à 32 caractères)

* Réglage d'usine

ID résultats

Paramètre	Description	Valeurs
Nombre d'ID résultats	Permet de définir le nombre d'ID de résultats. Si la valeur Nombre d'ID résultats est supérieure à 0, les paramètres ID résultat , Descrip. résultat et Préfixe/Valeur par défaut sont disponibles pour chaque ID de résultat.	0 1* 2 3
ID résultat 1	Permet de définir le type de désignation de l'ID de résultat. Manuel avec défaut : la valeur de l'ID de résultat peut être saisie manuellement au moment de l'exécution de la méthode. Compteur automatique : le système fournit une valeur créée à partir d'un Préfixe avec un numéro unique (compteur) en annexe.	Manuel avec défaut* Compteur automatique
Descrip. résultat	Permet de définir une étiquette pour chaque ID de résultat.	Texte (0 à 32 caractères)

Valeur par défaut	Permet de définir une valeur par défaut pour l'ID de résultat. La valeur de l'ID de résultat peut être changée manuellement pendant l'exécution de la méthode. Ce paramètre est disponible uniquement si l'option ID résultat correspondante est définie sur Manuel avec défaut .	Texte (0 à 32 caractères)
Préfixe	Permet de définir un préfixe pour l'ID de résultat. Ce paramètre est disponible uniquement si l'option ID résultat correspondante est définie sur Compteur automatique .	Texte (0 à 32 caractères)

* Réglage d'usine

Remarque

Le texte de l'**ID d'échantillon** ne doit pas dépasser 32 caractères. Si l'option RFID est activée, seuls les 20 premiers caractères sont transférés vers l'étiquette RFID.

6.2.4.4 Pesage

Paramètre	Description	Valeurs
Afficher info poids	Lorsque la fonction est réglée sur Actif , un poids secondaire apparaît sur l'écran de pesage.	Actif Inactif*
Info unité	Définit l'unité du Info poids Ce paramètre n'est disponible que si Afficher info poids est réglé sur Actif .	Les unités disponibles dépendent du modèle de la balance.

* Réglage d'usine

Paramètres de pesée

Paramètre	Description	Valeurs
Profil tolérance	Un profil de tolérance stocke tous les paramètres de la balance nécessaires à une méthode de pesage donnée. Il est possible de créer différents profils de tolérance pour différentes méthodes de pesage.	Les profils de tolérance sont créés par l'utilisateur pour des balances et des applications spécifiques.
Mode capture du poids	Permet de définir l'action à exécuter si le bouton servant à ajouter le résultat a été activé ou si l'ajout d'un résultat a été déclenché par la création automatique du résultat de pesée. Stable : le système attend que le poids se stabilise. Immédiat : le système n'attend pas que le poids se stabilise. Le système attend pendant la durée définie en secondes (Retard capture du poids). Une fois le délai d'enregistrement du poids écoulé, la valeur du poids provenant du flux de poids est enregistrée.	Stable* Immédiat
Retard capture du poids	Permet de définir la durée en secondes pendant laquelle la balance doit attendre avant d'enregistrer le poids lorsque le bouton servant à ajouter le résultat a été activé ou que l'ajout d'un résultat a été déclenché par la création automatique du résultat de pesée. Ce paramètre n'est disponible que si Mode capture du poids est réglé sur Immédiat .	Numérique (5 secondes* (0 à 60 secondes)

* Réglage d'usine

Électrostatique

Paramètre	Description	Valeurs
Ionisateur	Permet de définir si l'ionisateur est activé ou désactivé.	Actif Inactif*

Détection	Active ou désactive la détection des charges électrostatiques (StaticDetect).	Actif Inactif*
Seuil	Permet de définir l'erreur de pesée due aux charges électrostatiques maximale tolérée. Si l'erreur de pesée approximative mesurée est inférieure ou égale au seuil de détection, l'état de StaticDetect est OK . Si l'erreur de pesée approximative mesurée est supérieure au seuil de détection, l'état de StaticDetect est Pas OK . Ce paramètre n'est disponible que si Détection est réglé sur Actif .	Numérique
Afficher erreur de pesée	Affiche ou non l'erreur de pesée. Actif : si la valeur StaticDetect dépasse le seuil, l'erreur de pesée approximative réelle s'affiche. Ce paramètre n'est disponible que si Détection est réglée sur Actif .	Actif* Inactif

* Réglage d'usine

Voir aussi à ce sujet

[🔗](#) Création d'une méthode "Titration" ▶ page 46

6.2.4.5 Élément de pesée

Valeurs initiales pour la pesée

Paramètre	Description	Valeurs
Unité	Permet de définir l'unité du résultat de pesée.	Les unités disponibles dépendent du modèle de la balance.
Poids cible	Permet de définir le poids cible. Le poids cible s'affiche dans l'aide au pesage de la balance (SmartTrac). Lorsqu'un poids cible comprenant des tolérances est défini, le SmartTrac indique si le poids actuellement affiché se trouve dans les limites de tolérance.	Numérique
Tolérance -	Permet de définir la limite de tolérance inférieure. Ce paramètre n'est disponible que si un Poids cible est défini.	Numérique
Tolérance +	Permet de définir la limite de tolérance supérieure. Ce paramètre n'est disponible que si un Poids cible est défini.	Numérique

6.2.4.6 Automatisation

Paramètre	Description	Valeurs
Données de code-barres cible	<p>Si un lecteur code-barres est connecté à la balance, cette option permet de définir la méthode de traitement des données.</p> <p>Input clavier : les données sont écrites dans la fenêtre de saisie (input) ouverte actuellement. Si aucune fenêtre de saisie n'est ouverte, les données ne sont pas prises en compte.</p> <p>Valeur de poids cible : les données du code-barres sont interprétées comme une valeur de poids cible.</p> <p>ID tâche 1 : les données du code-barres reçues sont traitées comme un texte d'identification pour cet ID de tâche.</p> <p>ID résultat 1 : les données du code-barres reçues sont traitées comme un texte d'identification pour cet ID de résultat.</p> <p>Les éléments disponibles dans le menu déroulant dépendent de la valeur Nombre d'ID tâches et de la valeur Nombre d'ID résultats définies pour la méthode.</p> <p>Assurez-vous que les caractères du code-barres scanné sont compatibles avec le format du champ où ils doivent être insérés.</p>	Input clavier* Valeur de poids cible ID tâche 1 ID résultat 1 ...

* Réglage d'usine

Automatisation de pesage

Paramètre	Description	Valeurs
Zéro automatique	<p>Actif : la balance revient automatiquement à zéro lorsque le poids est inférieur à un seuil prédéfini.</p> <p>Ce paramètre n'est pas disponible pour les balances homologuées.</p>	Actif Inactif*
Seuil du zéro automatique	<p>Permet de définir le seuil de l'option Zéro automatique.</p> <p>Ce paramètre n'est disponible que si Zéro automatique est réglé sur Actif.</p>	Numérique
Mode tare	<p>Permet de définir le mode Tare.</p> <p>Aucun : pas de tare automatique.</p> <p>Tare automatique : la balance enregistre automatiquement le premier poids stable en tant que tare.</p> <p>Tare prédéterminée : permet d'entrer manuellement une saisie numérique d'une tare fixe.</p>	Aucun* Tare automatique Tare prédéterminée
Seuil de tarage automatique	<p>Permet de définir le seuil de l'option Mode tare.</p> <p>Cette valeur définit la pesée minimale à appliquer au plateau de pesage pour qu'elle soit automatiquement enregistrée comme tare. Si le poids est inférieur aux limites, il n'est pas transféré automatiquement vers la mémoire de tare.</p> <p>Au lieu de saisir le poids, le récipient de tare le plus léger peut être placé sur le plateau de pesage. Appuyez ensuite sur le bouton . Le poids appliqué est directement pris en compte en tant que limite.</p> <p>Ce paramètre n'est disponible que si Mode tare est réglé sur Tare automatique.</p>	Numérique

Val. tare prédéterminée	Permet de définir une valeur de poids pour la fonction de tare prédéterminée. Au lieu de saisir la valeur, le récipient de tare correspondant peut être placé sur le plateau de pesage. Appuyez ensuite sur le bouton  . Le poids est directement pris en compte comme valeur de tare prédéterminée. Ce paramètre n'est disponible que si Mode tare est réglé sur Tare prédéterminée .	Numérique
Résultat automatique	Génère automatiquement un résultat de pesée une fois qu'un certain seuil est atteint. Aucun : aucun résultat automatique n'est généré. Sans échantillon-tare : lorsqu'une valeur de poids ayant atteint le seuil est retirée du plateau de pesage, la balance n'est pas tarée.	Aucun* Sans échantillon-tare
Seuil de résultat automatique	Permet de définir le seuil de l'option Résultat automatique . Le résultat est automatiquement ajouté à la Liste résultats uniquement si le poids de l'échantillon est supérieur à ce seuil. Ce paramètre n'est disponible que si Résultat automatique est réglé sur Actif .	Numérique
Déclencheur poids	Permet de définir le comportement du Seuil de résultat automatique . Excédant : le résultat de pesée est généré lorsque le poids dépasse le seuil défini. Descendant sous : le résultat de pesée est généré lorsque le poids est inférieur au seuil défini. Ce paramètre n'est disponible que si Résultat automatique est réglé sur Sans échantillon-tare .	Excédant* Descendant sous
Tarage automatique après résultat	Si le paramètre est réglé sur Actif , la balance est automatiquement tarée lorsqu'un résultat est ajouté à la Liste résultats .	Actif Inactif*

* Réglage d'usine

Voir aussi à ce sujet

 Création d'une méthode "Titration" ► page 46

6.2.4.7 Imprimer / Exp.

Paramètre	Description	Valeurs
Impr. rouleau et exportation de données	Permet de définir le contenu de l'impression et/ou de l'exportation, ainsi que les actions d'impression/exportation qui sont exécutées automatiquement lorsque la tâche est terminée. Cette section présente plusieurs réglages décrits dans le tableau Impr. rouleau et exportation de données ci-dessous.	
Impression étiquette de la tâche	Permet de définir le modèle d'étiquette de la tâche à imprimer, c'est-à-dire les données incluses sur l'étiquette et dans quel format. Cette section présente plusieurs réglages décrits dans le tableau Impression étiquette de la tâche ci-dessous.	

Impression étiquette de l'élément de pesée	Permet de définir le modèle d'étiquette pour élément de pesée à imprimer, c'est-à-dire les données incluses sur l'étiquette et dans quel format. Cette section présente plusieurs réglages décrits dans le tableau Impression étiquette de l'élément de pesée ci-dessous.	
Découpage d'étiquettes	Définit si les étiquettes doivent être découpées après l'impression. Par étiquette : Chaque étiquette est découpée une fois imprimée. Par tâche : Les étiquettes sont découpées lorsque la tâche est terminée. Ce paramètre n'est pertinent que si l'imprimante d'étiquettes connectée peut couper des étiquettes.	Arrêt* Par étiquette Par tâche

* Réglage d'usine

6.2.4.7.1 Impr. rouleau et exportation de données

Sortie des données automatique



Paramètre	Description	Valeurs
Imprimante à rouleau	Permet d'activer/de désactiver l'impression automatique de la Liste résultats sur une imprimante sur bande lorsque l'utilisateur appuie sur le bouton Terminer . Les données devant être communiquées à l'imprimante peuvent être définies dans la section Paramètres de modèles .	Actif Inactif*
Export. résultats	Active/désactive l'exportation automatique des données vers un serveur de fichiers ou un dispositif de stockage USB lorsque l'utilisateur appuie sur Terminer .	Actif Inactif*
Valeur de poids	Active/désactive l'option d'envoi automatique de la valeur de pesage via USB ou Ethernet lorsque l'utilisateur appuie sur Ajouter résultat .	Actif Inactif*

* Réglage d'usine

Modèle d'impression rouleau

Cet élément de menu permet de définir les informations imprimées par l'imprimante à ticket.

Chaque paramètre peut être réglé sur **Inactif** ou **Actif** à l'aide de la case à cocher correspondante. Pour activer ou désactiver simultanément tous les paramètres, procédez comme suit :

- Pour désactiver toutes les cases simultanément, appuyez sur  **Désélectionner tout**.
→ Tous les paramètres sont définis sur **Inactif**.
- Pour activer toutes les cases simultanément, appuyez sur  **Sélectionner tout**.
→ Tous les paramètres sont définis sur **Actif**.

Paramètres de modèles

Paramètre	Description	Valeurs
En-tête et pied de page	Permet de définir l'en-tête et/ou le pied de page à imprimer.	Titre Texte de titre Date/heure Utilisateur Signature Lignes de séparation Titre des groupes
Informations sur la balance	Permet de définir les informations relatives à la balance qui sont imprimées.	Type de balance ID balance Numéro de série de balance Version du logiciel

Informations sur la qualité	Permet de définir les informations sur la qualité qui sont imprimées.	Profil tolérance Date/heure de l'ajustage Nom de test de routine Dernière date d'exécution du test de routine Résultat du test de routine Statut GWP Approved État de la mise de niveau État MinWeigh
Informations sur la tâche	Permet de définir les informations sur la tâche qui sont imprimées.	Nom de méthode Commentaire de méthode ID tâches Paramètres de résultat automatiques
Info. élément de pesée	Permet de définir les informations relatives aux éléments de pesée qui sont imprimées.	Affiche aussi les éléments de pesée exclus État de résultat ID résultats Masse volumique Facteur de correction Statut GWP Approved État de la mise de niveau État MinWeigh État de la tolérance Cible et tolérances
Informations détaillées du résultat	Permet de définir les informations relatives au résultat de la mesure qui sont imprimées.	Poids Poids de tare Poids brut Info poids Date/heure Stabilité

6.2.4.7.2 Impression étiquette de la tâche

Paramètre	Description	Valeurs
Impression automatique d'étiquette pour tâche	Lorsque ce paramètre est défini sur Actif , l'étiquette pour tâche est automatiquement imprimée lorsque l'utilisateur appuie sur Terminer .	Actif Inactif*
Copies	Définit le nombre de copies d'étiquettes qui sont imprimées.	Numérique
Modèle utilisé	Permet de choisir le modèle d'étiquettes.	Les étiquettes disponibles sont indiquées ci-dessous.

* Réglage d'usine

Paramètres de champs

Le contenu de chaque champ d'étiquette peut être défini individuellement.

Paramètre	Description	Valeurs
Champ d'étiquette 1	Permet de définir les informations qui apparaissent dans chaque champ d'étiquette. Le nombre de champs d'étiquette dépend du modèle sélectionné.	Les entrées disponibles dépendent des paramètres de la méthode.

Paramètres de code-barres

Le contenu de chaque champ de code-barres peut être défini individuellement. Cette section est uniquement disponible lorsque le **Modèle utilisé** contient au moins un code 2D.

Paramètre	Description	Valeurs
Délimiteur	Permet de définir le séparateur entre les entrées de code-barres. Ce paramètre n'est disponible que lorsque le Modèle utilisé sélectionné contient plusieurs codes 2D.	TAB* Saut de page Retour chariot Espace Défini par l'utilisateur

Champ de code-barres 1	Permet de définir les informations qui apparaissent dans chaque code-barres. Le nombre de champs de code-barres dépend du modèle sélectionné.	Les entrées disponibles dépendent des paramètres de la méthode.
------------------------	---	---

* Réglage d'usine

6.2.4.7.3 Impression étiquette de l'élément de pesée

Paramètre	Description	Valeurs
Impression automatique d'étiquettes pour élément de pesée	Lorsque ce paramètre est défini sur Actif , l'étiquette pour élément de pesée est imprimée automatiquement lorsque l'utilisateur appuie sur Ajouter résultat .	Actif Inactif*
Copies	Définit le nombre de copies d'étiquettes qui sont imprimées.	Numérique
Modèle utilisé	Permet de choisir le modèle d'étiquettes.	Les étiquettes disponibles sont indiquées ci-dessous.

* Réglage d'usine

Paramètres de champs

Le contenu de chaque champ d'étiquette peut être défini individuellement.

Paramètre	Description	Valeurs
Champ d'étiquette 1	Permet de définir les informations qui apparaissent dans chaque champ d'étiquette. Le nombre de champs d'étiquette dépend du modèle sélectionné.	Les entrées disponibles dépendent des paramètres de la méthode.

Paramètres de code-barres

Le contenu de chaque champ de code-barres peut être défini individuellement. Cette section est uniquement disponible lorsque le **Modèle utilisé** contient au moins un code 2D.



Paramètre	Description	Valeurs
Délimiteur	Permet de définir le séparateur entre les entrées de code-barres. Ce paramètre n'est disponible que lorsque le Modèle utilisé sélectionné contient plusieurs codes 2D.	TAB* Saut de page Retour chariot Espace Défini par l'utilisateur
Champ de code-barres 1	Permet de définir les informations qui apparaissent dans chaque code-barres. Le nombre de champs de code-barres dépend du modèle sélectionné.	Les entrées disponibles dépendent des paramètres de la méthode.

* Réglage d'usine

6.2.4.7.4 Étiquettes disponibles

Les dispositions d'étiquettes suivantes sont disponibles :

 <p>1 2 3 4 5</p> <p>5 grands champs</p>	 <p>1 2 3 4 5</p> <p>5 petits champs</p>
 <p>1 2 3 4 5</p> <p>6 7 8 9 10</p> <p>10 petits champs</p>	 <p>1 2 3</p> <p>Code-barres 1D avec 3 grands champs</p>

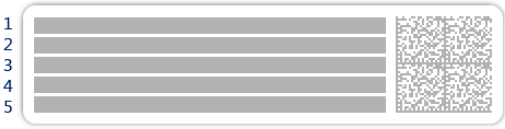
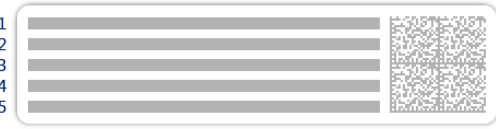
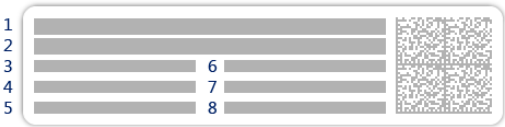
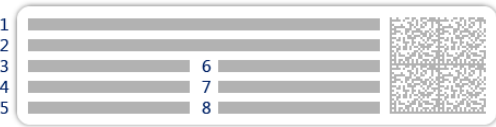
 <p>Code-barres 1D avec 3 petits champs</p>	 <p>Code-barres 1D avec 6 petits champs</p>
 <p>Code-barres 2D avec 5 grands champs</p>	 <p>Code-barres 2D avec 5 petits champs</p>
 <p>Code-barres 2D avec 2 grands champs et 6 petits champs</p>	 <p>Code-barres 2D avec 8 petits champs</p>

6.2.5 Paramètres : méthode "Détermination de la densité"

Navigation : ▼ Méthodes > ☰ Liste méthodes > 📄 ma densité > ✎ Éditer

✎ Éditer la méthode - ma densité		
☰ Généralités	Type de méthode	Détermination de la densité
📄 Masse volumique	Nom de méthode	ma densité
🆔 Format ID	Commentaire	Entrer le texte
⚖ Pesage		
⚙ Élément de pesée	Verrouiller la méthode	<input type="checkbox"/>
🔄 Automatisation		
🖨 Imprimer / Exp.		
🔙 Fermer		✅ Enregistrer

Les paramètres de la méthode **Détermination de la densité** sont regroupés comme suit :

- ☰ Généralités
- 📄 Masse volumique
- 🆔 Format ID
- ⚖ Pesage
- ⚙ Élément de pesée
- 🔄 Automatisation
- 🖨 Imprimer / Exp.

Voir aussi à ce sujet

- 🔗 Création d'une méthode "Détermination de la densité" ▶ page 48
- 🔗 Modification d'une méthode ▶ page 65

6.2.5.1 Généralités

Le **Type de méthode** est défini à l'aide de l'assistant lors de la création de la méthode et ne peut pas être modifié.

Paramètre	Description	Valeurs
Nom de méthode	Permet de définir le nom de la méthode.	Texte (1 à 22 caractères)
Commentaire	Il est possible d'ajouter un commentaire pour décrire la méthode.	Texte (0 à 128 caractères)
Verrouiller la méthode	Verrouille la méthode pour empêcher toute modification ultérieure.	Actif Inactif*

* Réglage d'usine

6.2.5.2 Masse volumique

Le **Type de détermination** est défini à l'aide de l'assistant lors de la création de la méthode et ne peut pas être modifié. Si un autre **Type de détermination** est nécessaire, il convient de créer une nouvelle méthode. Tous les réglages de tous les types de **Détermination de la densité** sont décrits ci-après.

Paramètre	Description	Valeurs
Type de détermination	Permet de définir le type de détermination de la densité (ou masse volumique). Liquide (pycnomètre) : détermine la masse volumique d'un liquide dans un récipient en verre, comme un pycnomètre. Liquide (plongeur) : détermine la masse volumique d'un liquide. Solide : détermine la masse volumique d'un solide à l'aide d'un kit masse volumique.	Liquide (pycnomètre) Liquide (plongeur) Solide*
Unité de densité	Permet de définir l'unité à utiliser pour la détermination de la masse volumique (ou densité). g/cm3 = grammes par cm ³ . kg/m3 = kilogrammes par m ³ . g/l = grammes par litre.	g/cm3* kg/m3 g/l
Nombre de décimales pour la densité	Définit le nombre de décimales avec lequel la masse volumique est affichée et enregistrée.	1 2 3* 4 5
Compensation de la densité de l'air	Permet de définir le facteur de correction pour l'étalonnage de la force. Actif : le résultat de la détermination de la densité de l'air (ou masse volumique) est corrigé par le facteur de correction pour l'étalonnage de la force et la masse volumique moyenne de l'air. Inactif : aucune correction n'est appliquée.	Actif* Inactif

* Réglage d'usine

Voir aussi à ce sujet

[Création d'une méthode "Détermination de la densité" ▶ page 48](#)

6.2.5.3 Format ID

ID tâches

Paramètre	Description	Valeurs
Nombre d'ID tâches	Permet de définir le nombre d'ID de tâches. Si la valeur Nombre d'ID tâches est supérieure à 0, les paramètres ID tâche , Description de la tâche et Préfixe/Valeur par défaut sont disponibles pour chaque ID de tâche.	0 1* 2 3
ID tâche 1	Permet de définir le type de désignation de l'ID de tâche. Manuel avec défaut : la valeur de l'ID de tâche peut être saisie manuellement au moment de l'exécution de la méthode. Horodatage automatique : le système fournit une valeur créée à partir d'un préfixe avec la date et l'heure actuelles en annexe.	Manuel avec défaut* Horodatage automatique
Description de la tâche	Permet de définir une étiquette pour chaque champ d'ID de tâche.	Texte (0 à 32 caractères)
Valeur par défaut	Permet de définir une valeur par défaut pour l'ID de tâche. La valeur de l'ID de tâche peut être changée manuellement pendant l'exécution de la méthode. Ce paramètre n'est disponible que si l'option ID tâche correspondante est définie sur Manuel avec défaut .	Texte (0 à 32 caractères)

Préfixe	Permet de définir un préfixe pour l'ID de tâche. Ce paramètre n'est disponible que si l'option ID tâche correspondante est définie sur Horodatage automatique .	Texte (0 à 32 caractères)
---------	--	---------------------------

* Réglage d'usine

ID résultats

Paramètre	Description	Valeurs
Nombre d'ID résultats	Permet de définir le nombre d'ID de résultats. Si la valeur Nombre d'ID résultats est supérieure à 0, les paramètres ID résultat , Descrip. résultat et Préfixe/Valeur par défaut sont disponibles pour chaque ID de résultat.	0 1* 2 3
ID résultat 1	Permet de définir le type de désignation de l'ID de résultat. Manuel avec défaut : la valeur de l'ID de résultat peut être saisie manuellement au moment de l'exécution de la méthode. Compteur automatique : le système fournit une valeur créée à partir d'un Préfixe avec un numéro unique (compteur) en annexe.	Manuel avec défaut* Compteur automatique
Descrip. résultat	Permet de définir une étiquette pour chaque ID de résultat.	Texte (0 à 32 caractères)
Valeur par défaut	Permet de définir une valeur par défaut pour l'ID de résultat. La valeur de l'ID de résultat peut être changée manuellement pendant l'exécution de la méthode. Ce paramètre est disponible uniquement si l'option ID résultat correspondante est définie sur Manuel avec défaut .	Texte (0 à 32 caractères)
Préfixe	Permet de définir un préfixe pour l'ID de résultat. Ce paramètre est disponible uniquement si l'option ID résultat correspondante est définie sur Compteur automatique .	Texte (0 à 32 caractères)

* Réglage d'usine

6.2.5.4 Pesage

Paramètre	Description	Valeurs
Afficher info poids	Lorsque la fonction est réglée sur Actif , un poids secondaire apparaît sur l'écran de pesage.	Actif Inactif*
Info unité	Définit l'unité du Info poids Ce paramètre n'est disponible que si Afficher info poids est réglé sur Actif .	Les unités disponibles dépendent du modèle de la balance.

* Réglage d'usine

Paramètres de pesée

Paramètre	Description	Valeurs
Profil tolérance	Un profil de tolérance stocke tous les paramètres de la balance nécessaires à une méthode de pesage donnée. Il est possible de créer différents profils de tolérance pour différentes méthodes de pesage.	Les profils de tolérance sont créés par l'utilisateur pour des balances et des applications spécifiques.

Mode capture du poids	Permet de définir l'action à exécuter si le bouton servant à ajouter le résultat a été activé ou si l'ajout d'un résultat a été déclenché par la création automatique du résultat de pesée. Stable : le système attend que le poids se stabilise. Immédiat : le système n'attend pas que le poids se stabilise. Le système attend pendant la durée définie en secondes (Retard capture du poids). Une fois le délai d'enregistrement du poids écoulé, la valeur du poids provenant du flux de poids est enregistrée.	Stable* Immédiat
Retard capture du poids	Permet de définir la durée en secondes pendant laquelle la balance doit attendre avant d'enregistrer le poids lorsque le bouton servant à ajouter le résultat a été activé ou que l'ajout d'un résultat a été déclenché par la création automatique du résultat de pesée. Ce paramètre n'est disponible que si Mode capture du poids est réglé sur Immédiat .	Numérique (5 secondes* (0 à 60 secondes)

* Réglage d'usine

Statistiques

Paramètre	Description	Valeurs
Activer l'évaluation statistique	Si Activer l'évaluation statistique est défini sur Actif , les statistiques suivantes seront calculées : Compte : nombre d'éléments utilisés pour les statistiques ; Somme : somme de toutes les valeurs (décimales et unité selon les paramètres de la méthode) ; Minimum : valeur la plus basse (décimales et unité selon les paramètres de la méthode) ; Maximum : valeur la plus haute (décimales et unité selon les paramètres de la méthode) ; Plage : différence entre la valeur la plus basse et la valeur la plus haute (décimales et unité selon les paramètres de la méthode) ; Moyenne : Les valeurs sont additionnées et divisées par le nombre de valeurs ; le résultat est arrondi à une unité supplémentaire aux décimales configurées dans le profil de tolérance associé (unité selon les paramètres de la méthode) ; Écart type : l'écart-type est arrondi à une unité supplémentaire aux décimales configurées dans le profil de tolérance associé (unité selon les paramètres de la méthode) ; Écart type relatif : écart-type relatif (arrondi à deux décimales en pourcentage). Les valeurs statistiques sont calculées et affichées dès qu'un résultat est ajouté ou mis à jour.	Actif Inactif*

* Réglage d'usine

Voir aussi à ce sujet

 Création d'une méthode "Détermination de la densité" ► page 48

6.2.5.5 Élément de pesée

Les réglages **Élément de pesée** sont différents pour les trois types de **Détermination de la densité**. Les paramètres de **Valeurs initiales pour la pesée** sont présentés individuellement pour chaque **Type de détermination**.

Valeurs initiales pour la pesée – Type de détermination: Solide

Paramètre	Description	Valeurs
Unité	Permet de définir l'unité du résultat de pesée.	Les unités disponibles dépendent du modèle de la balance.
Température	Permet de définir la température du liquide auxiliaire (eau distillée ou personnalisé).	Numérique (10 °C à 30,9 °C)
Liquide aux.	Permet de définir le type de liquide auxiliaire utilisé pour déterminer la masse volumique d'un solide.	Eau distillée* Personnalisé
Nom du liquide aux.	Permet de définir le nom du liquide personnalisé auxiliaire. Ce paramètre n'est disponible que si Liquide aux. est réglé sur Personnalisé .	Texte (0...32 caractères)
Densité liquide aux.	Permet de définir la densité (masse volumique) du liquide auxiliaire personnalisé. Ce paramètre n'est disponible que si Liquide aux. est réglé sur Personnalisé .	Numérique (0.00001... 100 g/cm ³)

* Réglage d'usine

Valeurs initiales pour la pesée – Type de détermination: Liquide (plongeur)

Paramètre	Description	Valeurs
Unité	Permet de définir l'unité du résultat de pesée.	Les unités disponibles dépendent du modèle de la balance.
Température	Permet de définir la température du liquide.	Numérique (10 °C à 30,9 °C)
Volume du plongeur	Permet de définir le volume du plongeur en cm ³ .	Numérique (0,0001 à 500 cm ³)

Valeurs initiales pour la pesée – Type de détermination: Liquide (pycnomètre)

Paramètre	Description	Valeurs
Unité	Permet de définir l'unité du résultat de pesée.	Les unités disponibles dépendent du modèle de la balance.
Température	Permet de définir la température du liquide.	Numérique (10 °C à 30,9 °C)
Volume pycnomètre	Permet de définir le volume du pycnomètre en cm ³ .	Numérique (0,001 à 10 000 cm ³)
Poids pycnomètre	Permet de définir le poids du pycnomètre.	Numérique

Voir aussi à ce sujet

 Création d'une méthode "Détermination de la densité" ▶ page 48

6.2.5.6 Automatisation

Paramètre	Description	Valeurs
Données de code-barres cible	<p>Si un lecteur code-barres est connecté à la balance, cette option permet de définir la méthode de traitement des données.</p> <p>Input clavier : les données sont écrites dans la fenêtre de saisie (input) ouverte actuellement. Si aucune fenêtre de saisie n'est ouverte, les données ne sont pas prises en compte.</p> <p>ID tâche 1 : les données du code-barres reçues sont traitées comme un texte d'identification pour cet ID de tâche.</p> <p>ID résultat 1 : les données du code-barres reçues sont traitées comme un texte d'identification pour cet ID de résultat.</p> <p>Les éléments disponibles dans le menu déroulant dépendent de la valeur Nombre d'ID tâches et de la valeur Nombre d'ID résultats définies pour la méthode.</p> <p>Assurez-vous que les caractères du code-barres scanné sont compatibles avec le format du champ où ils doivent être insérés.</p>	Input clavier* ID tâche 1 ID résultat 1 ...

* Réglage d'usine

Voir aussi à ce sujet

 Création d'une méthode "Détermination de la densité" ► page 48

6.2.5.7 Imprimer / Exp.

Paramètre	Description	Valeurs
Impr. rouleau et exportation de données	<p>Permet de définir le contenu de l'impression et/ou de l'exportation, ainsi que les actions d'impression/exportation qui sont exécutées automatiquement lorsque la tâche est terminée.</p> <p>Cette section présente plusieurs réglages décrits dans le tableau Impr. rouleau et exportation de données ci-dessous.</p>	

6.2.5.7.1 Impr. rouleau et exportation de données

Sortie des données automatique



Paramètre	Description	Valeurs
Imprimante à rouleau	Permet d'activer/de désactiver l'impression automatique de la Liste résultats sur une imprimante sur bande lorsque l'utilisateur appuie sur le bouton Terminer . Les données devant être communiquées à l'imprimante peuvent être définies dans la section Paramètres de modèles .	Actif Inactif*
Export. résultats	Active/désactive l'exportation automatique des données vers un serveur de fichiers ou un dispositif de stockage USB lorsque l'utilisateur appuie sur Terminer .	Actif Inactif*

* Réglage d'usine

Modèle d'impression rouleau

Cet élément de menu permet de définir les informations imprimées par l'imprimante à ticket.

Chaque paramètre peut être réglé sur **Inactif** ou **Actif** à l'aide de la case à cocher correspondante. Pour activer ou désactiver simultanément tous les paramètres, procédez comme suit :

- Pour désactiver toutes les cases simultanément, appuyez sur  **Désélectionner tout**.
 - ➔ Tous les paramètres sont définis sur **Inactif**.
- Pour activer toutes les cases simultanément, appuyez sur  **Sélectionner tout**.
 - ➔ Tous les paramètres sont définis sur **Actif**.

Paramètres de modèles

Paramètre	Description	Valeurs
En-tête et pied de page	Permet de définir l'en-tête et/ou le pied de page à imprimer.	Titre Texte de titre Date/heure Utilisateur Signature Lignes de séparation Titre des groupes
Informations sur la balance	Permet de définir les informations relatives à la balance qui sont imprimées.	Type de balance ID balance Numéro de série de balance Version du logiciel
Informations sur la qualité	Permet de définir les informations sur la qualité qui sont imprimées.	Profil tolérance Date/heure de l'ajustage Nom de test de routine Dernière date d'exécution du test de routine Résultat du test de routine Statut GWP Approved État de la mise de niveau État MinWeigh
Informations sur la tâche	Permet de définir les informations sur la tâche qui sont imprimées.	Nom de méthode Commentaire de méthode ID tâches Compte Moyenne Minimum Maximum Écart type Écart type relatif Type de détermination masse vol. Détermin. masse vol. (nb décimales) Compensation de la densité de l'air
Info. élément de pesée	Permet de définir les informations relatives aux éléments de pesée qui sont imprimées.	Affiche aussi les élém. de pesée exclus État de résultat ID résultats Statut GWP Approved État de la mise de niveau État MinWeigh Température Nom et masse vol. du liquide auxiliaire Volume de l'échantillon Poids de l'échantillon dans l'air Poids de l'échantillon dans un liquide
Informations détaillées du résultat	Permet de définir les informations relatives au résultat de la mesure qui sont imprimées.	Poids Poids de tare Poids brut Info poids Date/heure Stabilité

6.2.6 Paramètres : méthode "SQC"

Navigation : ▼ Méthodes > ≡ Liste méthodes > mon SQC > ✎ Éditer

✎ Éditer la méthode - mon SQC

Généralités	Type de méthode SQC
Format ID	Nom de méthode mon SQC
Pesage	Commentaire <i>Entrer le texte</i>
Éléments de pesée	Verrouiller la méthode <input type="checkbox"/>
Automatisation	
Imprimer / Exp.	

← Fermer
 ✓
Enregistrer

Les paramètres de la méthode **SQC** sont regroupés comme suit :

- **Généralités**
- **Format ID**
- **Pesage**
- **Éléments de pesée**
- **Automatisation**
- **Imprimer / Exp.**

Voir aussi à ce sujet

- [🔗 Création d'une méthode "SQC" ▶ page 49](#)
- [🔗 Modification d'une méthode ▶ page 65](#)

6.2.6.1 Généralités

Le **Type de méthode** est défini à l'aide de l'assistant lors de la création de la méthode et ne peut pas être modifié.

Paramètre	Description	Valeurs
Nom de méthode	Permet de définir le nom de la méthode.	Texte (1 à 22 caractères)
Commentaire	Il est possible d'ajouter un commentaire pour décrire la méthode.	Texte (0 à 128 caractères)
Verrouiller la méthode	Verrouille la méthode pour empêcher toute modification ultérieure.	Actif Inactif*

* Réglage d'usine

6.2.6.2 Format ID

ID tâches

Paramètre	Description	Valeurs
Nombre d'ID tâches	Permet de définir le nombre d'ID de tâches. Si la valeur Nombre d'ID tâches est supérieure à 0, les paramètres ID tâche , Description de la tâche et Préfixe/Valeur par défaut sont disponibles pour chaque ID de tâche.	0 1* 2 3

ID tâche 1	Permet de définir le type de désignation de l'ID de tâche. Manuel avec défaut : la valeur de l'ID de tâche peut être saisie manuellement au moment de l'exécution de la méthode. Horodatage automatique : le système fournit une valeur créée à partir d'un préfixe avec la date et l'heure actuelles en annexe.	Manuel avec défaut* Horodatage automatique
Description de la tâche	Permet de définir une étiquette pour chaque champ d'ID de tâche.	Texte (0 à 32 caractères)
Valeur par défaut	Permet de définir une valeur par défaut pour l'ID de tâche. La valeur de l'ID de tâche peut être changée manuellement pendant l'exécution de la méthode. Ce paramètre n'est disponible que si l'option ID tâche correspondante est définie sur Manuel avec défaut .	Texte (0 à 32 caractères)
Préfixe	Permet de définir un préfixe pour l'ID de tâche. Ce paramètre n'est disponible que si l'option ID tâche correspondante est définie sur Horodatage automatique .	Texte (0 à 32 caractères)

* Réglage d'usine

ID résultats

Paramètre	Description	Valeurs
Nombre d'ID résultats	Permet de définir le nombre d'ID de résultats. Si la valeur Nombre d'ID résultats est supérieure à 0, les paramètres ID résultat , Descrip. résultat et Préfixe/Valeur par défaut sont disponibles pour chaque ID de résultat.	0* 1 2 3
ID résultat 1	Permet de définir le type de désignation de l'ID de résultat. Manuel avec défaut : la valeur de l'ID de résultat peut être saisie manuellement au moment de l'exécution de la méthode. Compteur automatique : le système fournit une valeur créée à partir d'un Préfixe avec un numéro unique (compteur) en annexe.	Manuel avec défaut* Compteur automatique
Descrip. résultat	Permet de définir une étiquette pour chaque ID de résultat.	Texte (0 à 32 caractères)
Valeur par défaut	Permet de définir une valeur par défaut pour l'ID de résultat. La valeur de l'ID de résultat peut être changée manuellement pendant l'exécution de la méthode. Ce paramètre est disponible uniquement si l'option ID résultat correspondante est définie sur Manuel avec défaut .	Texte (0 à 32 caractères)
Préfixe	Permet de définir un préfixe pour l'ID de résultat. Ce paramètre est disponible uniquement si l'option ID résultat correspondante est définie sur Compteur automatique .	Texte (0 à 32 caractères)

* Réglage d'usine

6.2.6.3 Pesage

Paramètres de pesée

Paramètre	Description	Valeurs
Profil tolérance	Un profil de tolérance stocke tous les paramètres de la balance nécessaires à une méthode de pesage donnée. Il est possible de créer différents profils de tolérance pour différentes méthodes de pesage.	Les profils de tolérance sont créés par l'utilisateur pour des balances et des applications spécifiques.

Statistiques

Paramètre	Description	Valeurs
Statistiques inter- valle de tps perso 1	<p>Permet à l'utilisateur de définir un intervalle de temps personnalisé pour le calcul des statistiques. Si ce paramètre est activé, les informations de pesage de chaque nouvel élément sont ajoutées aux statistiques de lot jusqu'à ce que l'utilisateur effectue l'opération Réinitialiser pour réinitialiser les statistiques.</p> <p>Si Statistiques intervalle de tps perso 1 est défini sur Actif, les statistiques suivantes seront calculées :</p> <p>Compte : nombre d'éléments utilisés pour les statistiques ;</p> <p>Somme : somme de toutes les valeurs (décimales et unité selon les paramètres de la méthode) ;</p> <p>Minimum : valeur la plus basse (décimales et unité selon les paramètres de la méthode) ;</p> <p>Maximum : valeur la plus haute (décimales et unité selon les paramètres de la méthode) ;</p> <p>Plage : différence entre la valeur la plus basse et la valeur la plus haute (décimales et unité selon les paramètres de la méthode) ;</p> <p>Moyenne : Les valeurs sont additionnées et divisées par le nombre de valeurs ; le résultat est arrondi à une unité supplémentaire aux décimales configurées dans le profil de tolérance associé (unité selon les paramètres de la méthode) ;</p> <p>Écart type : l'écart-type est arrondi à une unité supplémentaire aux décimales configurées dans le profil de tolérance associé (unité selon les paramètres de la méthode) ;</p> <p>Écart type relatif : écart-type relatif (arrondi à deux décimales en pourcentage).</p> <p>Les valeurs statistiques sont calculées et affichées dès qu'un résultat est ajouté ou mis à jour.</p>	Actif Inactif*
Stats 1 - Nom	<p>Permet de définir le nom des statistiques avec intervalle de temps personnalisé.</p> <p>Ce paramètre n'est disponible que si Statistiques intervalle de tps perso 1 est réglé sur Actif.</p>	Texte (1 à 22 caractères)
Statistiques inter- valle de tps perso 2	<p>Permet à l'utilisateur de définir un deuxième intervalle de temps personnalisé pour le calcul des statistiques. Se reporter à la description du paramètre Statistiques intervalle de tps perso 1 pour plus de détails.</p>	Actif Inactif*
Stats 2 - Nom	<p>Permet de définir le nom des statistiques avec intervalle de temps personnalisé.</p> <p>Ce paramètre n'est disponible que si Statistiques intervalle de tps perso 2 est réglé sur Actif.</p>	Texte (1 à 22 caractères)

* Réglage d'usine

Électrostatique

Paramètre	Description	Valeurs
Ionisateur	Permet de définir si l'ionisateur est activé ou désactivé.	Actif Inactif*
Détection	Active ou désactive la détection des charges électrostatiques (StaticDetect).	Actif Inactif*

Seuil	Permet de définir l'erreur de pesée due aux charges électrostatiques maximale tolérée. Si l'erreur de pesée approximative mesurée est inférieure ou égale au seuil de détection, l'état de StaticDetect est OK . Si l'erreur de pesée approximative mesurée est supérieure au seuil de détection, l'état de StaticDetect est Pas OK . Ce paramètre n'est disponible que si Détection est réglé sur Actif .	Numérique
Afficher erreur de pesée	Affiche ou non l'erreur de pesée. Actif : si la valeur StaticDetect dépasse le seuil, l'erreur de pesée approximative réelle s'affiche. Ce paramètre n'est disponible que si Détection est réglée sur Actif .	Actif* Inactif

* Réglage d'usine

Voir aussi à ce sujet

[🔗](#) Création d'une méthode "SQC" ▶ page 49

6.2.6.4 Élément de pesée

Paramètre	Description	Valeurs
Liquide	Si l'élément de pesée est un liquide, la valeur Nominale est indiquée sous forme de volume au lieu de masse. Si Liquide est réglé sur Actif , la Densité liquide doit être renseignée.	Actif Inactif*
Unité	Permet de définir l'unité du poids Nominale ou du volume.	Les unités disponibles dépendent d'autres paramètres de méthode.
Densité liquide	Permet de définir la densité (ou masse volumique) du liquide. Cette masse volumique est utilisée pour convertir le résultat de pesée en un volume. Ce paramètre n'est disponible que si Liquide est réglé sur Actif .	Numérique
Calculer poids net sans emballage	Permet de définir si le poids net sans emballage doit être calculé pour chaque élément. Si le paramètre est réglé sur Actif , un Emballage défini est soustrait de chaque pesée.	Actif Inactif*
Emballage	Permet de définir le poids de référence de l'emballage. Au lieu de saisir le poids de référence manuellement, placez l'emballage vide sur le plateau de pesage et appuyez sur le bouton  . Le poids appliqué est directement pris en compte comme poids de référence. Ce paramètre n'est disponible que si Calculer poids net sans emballage est réglé sur Actif .	Selon la portée de la balance.
Utilisez moyenne mesurée comme nominale	Permet de calculer la valeur nominale à partir de la moyenne de tous les éléments.	Actif Inactif*
Réf. plausibilité	Permet de définir une valeur nominale de référence pour le contrôle de plausibilité, uniquement si la valeur nominale est calculée à partir de la moyenne de tous les éléments. Ce paramètre n'est disponible que si Utilisez moyenne mesurée comme nominale est réglé sur Actif .	Numérique
Poids nominal	Permet de définir la valeur du poids nominal. Le poids nominal est défini comme poids attendu de l'objet mesuré.	Numérique

Limites de plausibilité	Permet de définir la limite de plausibilité des valeurs mesurées. La limite de plausibilité dépend du poids cible défini. Exemple : avec une limite de plausibilité de 30 %, toutes les valeurs de poids situées dans une plage de ± 30 % par rapport au poids cible sont considérées comme plausibles et sont transférées dans les statistiques. Toutes les autres valeurs de poids sont ignorées et exclues des statistiques.	Numérique (30 %* I 0 à 100 %)
Tolérance T1-	Permet de définir la limite de tolérance inférieure.	Numérique
Tolérance T1+	Permet de définir la limite de tolérance supérieure.	Numérique
Tolérances T2	Permet de définir si un deuxième jeu de tolérances est utilisé. Les tolérances T2 doivent être supérieures aux tolérances T1. Si le paramètre est réglé sur Actif , les statistiques indiqueront le nombre de comptages comme suit : <ul style="list-style-type: none"> • Comptage au-dessus de T2+ • Comptage entre T1+ et T2+ • Comptage entre T1- et T1+ • Comptage entre T2- et T1- • Comptage en dessous de T2- 	Actif Inactif*
Tolérance T2-	Permet de définir la limite de tolérance inférieure. Ce paramètre n'est disponible que si Tolérances T2 est réglé sur Actif .	Numérique
Tolérance T2+	Permet de définir la limite de tolérance supérieure. Ce paramètre n'est disponible que si Tolérances T2 est réglé sur Actif .	Numérique

* Réglage d'usine

Voir aussi à ce sujet

 Création d'une méthode "SQC" ► page 49

6.2.6.5 Automatisation

Paramètre	Description	Valeurs
Données de code-barres cible	Si un lecteur code-barres est connecté à la balance, cette option permet de définir la méthode de traitement des données. Input clavier : les données sont écrites dans la fenêtre de saisie (input) ouverte actuellement. Si aucune fenêtre de saisie n'est ouverte, les données ne sont pas prises en compte. ID tâche 1 : les données du code-barres reçues sont traitées comme un texte d'identification pour cet ID de tâche. Les éléments disponibles dans le menu déroulant dépendent de la valeur Nombre d'ID tâches définie pour la méthode. Assurez-vous que les caractères du code-barres scanné sont compatibles avec le format du champ où ils doivent être insérés.	Input clavier* ID tâche 1 ...
Nombre d'éléments de pesée	Permet de définir le nombre d'éléments utilisés pour la tâche de pesage.	Numérique

* Réglage d'usine

Support pour vibreur automatique

Lorsque le paramètre **Support pour vibreur automatique** est activé, il est possible de définir davantage de paramètres pour configurer le vibreur automatique LV12.

Paramètre	Description	Valeurs
Support pour vibreur automatique	Active ou désactive le support pour vibreur automatique. Pour utiliser le support pour vibreur automatique, le vibreur automatique doit être connecté à la balance via un câble USB et doit être configuré correctement.	Actif Inactif*
Vider le vibreur automatique à la fin	Indique si le vibreur automatique est vidé de tous les objets après la tâche. Actif : le vibreur automatique vibre selon la vitesse de décharge configurée et s'arrête 90 secondes après le passage du dernier objet sous le détecteur optique. Inactif : pas de vidage automatique.	Actif Inactif*
Vitesse vibrations	Permet de définir le taux auquel le vibreur automatique envoie les éléments à la balance.	Lent Normale* Rapide Très rapide

* Réglage d'usine

Automatisation de pesage

Paramètre	Description	Valeurs
Zéro automatique	Actif : la balance revient automatiquement à zéro lorsque le poids est inférieur à un seuil prédéfini. Ce paramètre n'est pas disponible pour les balances homologuées.	Actif Inactif*
Seuil du zéro automatique	Permet de définir le seuil de l'option Zéro automatique . Ce paramètre n'est disponible que si Zéro automatique est réglé sur Actif .	Numérique
Mode tare	Permet de définir le mode Tare. Aucun : pas de tare automatique. Tare automatique : la balance enregistre automatiquement le premier poids stable en tant que tare. Tare prédéterminée : permet d'entrer manuellement une saisie numérique d'une tare fixe.	Aucun* Tare automatique Tare prédéterminée
Seuil de tarage automatique	Permet de définir le seuil de l'option Mode tare . Cette valeur définit la pesée minimale à appliquer au plateau de pesage pour qu'elle soit automatiquement enregistrée comme tare. Si le poids est inférieur aux limites, il n'est pas transféré automatiquement vers la mémoire de tare. Au lieu de saisir le poids, le récipient de tare le plus léger peut être placé sur le plateau de pesage. Appuyez ensuite sur le bouton  . Le poids appliqué est directement pris en compte en tant que limite. Ce paramètre n'est disponible que si Mode tare est réglé sur Tare automatique .	Numérique

Val. tare prédéterminée	<p>Permet de définir une valeur de poids pour la fonction de tare prédéterminée.</p> <p>Au lieu de saisir la valeur, le récipient de tare correspondant peut être placé sur le plateau de pesage. Appuyez ensuite sur le bouton . Le poids est directement pris en compte comme valeur de tare prédéterminée.</p> <p>Ce paramètre n'est disponible que si Mode tare est réglé sur Tare prédéterminée.</p>	Numérique
Résultat automatique	<p>Génère automatiquement un résultat de pesée une fois qu'un certain seuil est atteint.</p> <p>Aucun : aucun résultat automatique n'est généré.</p> <p>Sans échantillon-tare : lorsqu'une valeur de poids ayant atteint le seuil est retirée du plateau de pesage, la balance n'est pas tarée.</p> <p>Si Support pour vibreur automatique est activé, le paramètre Résultat automatique est automatiquement défini sur Sans échantillon-tare et ne peut pas être modifié.</p>	Aucun* Sans échantillon-tare
Seuil de résultat automatique	<p>Permet de définir le seuil de l'option Résultat automatique.</p> <p>Le résultat est automatiquement ajouté à la Liste résultats uniquement si le poids de l'échantillon est supérieur à ce seuil.</p> <p>Ce paramètre n'est disponible que si Résultat automatique est réglé sur Actif.</p>	Numérique
Déclencheur poids	<p>Permet de définir le comportement de l'option Seuil de résultat automatique.</p> <p>Excédant : le résultat de pesée est généré lorsque le poids dépasse le seuil défini.</p> <p>Descendant sous : le résultat de pesée est généré lorsque le poids est inférieur au seuil défini.</p> <p>Ce paramètre n'est disponible que si Résultat automatique est réglé sur Sans échantillon-tare.</p> <p>Si Support pour vibreur automatique est activé, le paramètre Déclencheur poids est automatiquement défini sur Excédant et ne peut pas être modifié.</p>	Excédant* Descendant sous
Tarage automatique après résultat	<p>Si le paramètre est réglé sur Actif, la balance est automatiquement tarée lorsqu'un résultat est ajouté à la Liste résultats.</p>	Actif Inactif*

* Réglage d'usine

Voir aussi à ce sujet

 Création d'une méthode "SQC" ► page 49

6.2.6.6 Imprimer / Exp.

Paramètre	Description	Valeurs
Impr. rouleau et exportation de données	<p>Permet de définir le contenu de l'impression et/ou de l'exportation, ainsi que les actions d'impression/exportation qui sont exécutées automatiquement lorsque la tâche est terminée.</p> <p>Cette section présente plusieurs réglages décrits dans le tableau Impr. rouleau et exportation de données ci-dessous.</p>	

6.2.6.6.1 Impr. rouleau et exportation de données

Sortie des données automatique



Paramètre	Description	Valeurs
Imprimante à rouleau	Permet d'activer/de désactiver l'impression automatique de la Liste résultats sur une imprimante sur bande lorsque l'utilisateur appuie sur le bouton Terminer . Les données devant être communiquées à l'imprimante peuvent être définies dans la section Paramètres de modèles .	Actif Inactif*
Export. résultats	Active/désactive l'exportation automatique des données vers un serveur de fichiers ou un dispositif de stockage USB lorsque l'utilisateur appuie sur Terminer .	Actif Inactif*
Valeur de poids	Active/désactive l'option d'envoi automatique de la valeur de pesage via USB ou Ethernet lorsque l'utilisateur appuie sur Ajouter résultat .	Actif Inactif*

* Réglage d'usine

Modèle d'impression rouleau

Cet élément de menu permet de définir les informations imprimées par l'imprimante à ticket.

Chaque paramètre peut être réglé sur **Inactif** ou **Actif** à l'aide de la case à cocher correspondante. Pour activer ou désactiver simultanément tous les paramètres, procédez comme suit :

- 1 Pour désactiver toutes les cases simultanément, appuyez sur  **Désélectionner tout**.
→ Tous les paramètres sont définis sur **Inactif**.
- 2 Pour activer toutes les cases simultanément, appuyez sur  **Sélectionner tout**.
→ Tous les paramètres sont définis sur **Actif**.

Paramètres de modèles







Paramètre	Description	Valeurs
En-tête et pied de page	Permet de définir l'en-tête et/ou le pied de page à imprimer.	Titre Texte de titre Date/heure Utilisateur Signature Lignes de séparation Titre des groupes
Informations sur la balance	Permet de définir les informations relatives à la balance qui sont imprimées.	Type de balance ID balance Numéro de série de balance Version du logiciel
Informations sur la qualité	Permet de définir les informations sur la qualité qui sont imprimées.	Profil tolérance Date/heure de l'ajustage Nom de test de routine Dernière date d'exécution du test de routine Résultat du test de routine Statut GWP Approved État de la mise de niveau État MinWeigh



Informations sur la tâche	Permet de définir les informations sur la tâche qui sont imprimées.	Nom de méthode Commentaire de méthode ID tâches Date/heure de début et de fin Paramètres de résultat automatiques Dans tableau de tolérances Compte Moyenne Minimum Maximum Plage Écart type Écart type relatif Comptage au-dessus de T2+ Comptage entre T1+ et T2+ Comptage entre T1- et T1+ Comptage entre T2- et T1- Comptage en dessous de T2-
Info. élément de pesée	Permet de définir les informations relatives aux éléments de pesée qui sont imprimées/exportées.	Affiche aussi les élém. de pesée exclus État de résultat ID résultats Densité liquide Calculer poids net sans emballage Emballage Utilisez moyenne mesurée comme nominale Statut GWP Approved Charge électro. État de la mise de niveau État MinWeigh État de la tolérance Nominal et tolérances Réf. de plausibilité et tolérances Limites de plausibilité
Informations détaillées du résultat	Permet de définir les informations relatives au résultat de la mesure qui sont imprimées.	Poids Poids de tare Poids brut Info poids Date/heure Stabilité

6.2.7 Paramètres : méthode "Comptage de pièces"







☰ Navigation : ▼ Méthodes > ☰ Liste méthodes > 🏠 mon comptage de pcs > ✎ Éditer

✎ Éditer la méthode - mon comptage de pcs

 Généralités	Type de méthode	Comptage de pièces
 Format ID	Nom de méthode	mon comptage de pcs
 Pesage	Commentaire	<i>Entrer le texte</i>
 Élément de pesée		
 Automatisation	Verrouiller la méthode	<input type="checkbox"/>
 Imprimer / Exp.		

 Fermer
 Enregistrer

Les paramètres de la méthode **Comptage de pièces** sont regroupés comme suit :

-  **Généralités**
-  **Format ID**
-  **Pesage**
-  **Élément de pesée**
-  **Automatisation**
-  **Imprimer / Exp.**

Voir aussi à ce sujet

 Création d'une méthode "Comptage de pièces" ► page 53

 Modification d'une méthode ► page 65

6.2.7.1 Généralités

Le **Type de méthode** est défini à l'aide de l'assistant lors de la création de la méthode et ne peut pas être modifié.

Paramètre	Description	Valeurs
Nom de méthode	Permet de définir le nom de la méthode.	Texte (1 à 22 caractères)
Commentaire	Il est possible d'ajouter un commentaire pour décrire la méthode.	Texte (0 à 128 caractères)
Verrouiller la méthode	Verrouille la méthode pour empêcher toute modification ultérieure.	Actif Inactif*

* Réglage d'usine

6.2.7.2 Format ID

ID tâches

Paramètre	Description	Valeurs
Nombre d'ID tâches	Permet de définir le nombre d'ID de tâches. Si la valeur Nombre d'ID tâches est supérieure à 0, les paramètres ID tâche , Description de la tâche et Préfixe/Valeur par défaut sont disponibles pour chaque ID de tâche.	0 1* 2 3
ID tâche 1	Permet de définir le type de désignation de l'ID de tâche. Manuel avec défaut : la valeur de l'ID de tâche peut être saisie manuellement au moment de l'exécution de la méthode. Horodatage automatique : le système fournit une valeur créée à partir d'un préfixe avec la date et l'heure actuelles en annexe.	Manuel avec défaut* Horodatage automatique
Description de la tâche	Permet de définir une étiquette pour chaque champ d'ID de tâche.	Texte (0 à 32 caractères)
Valeur par défaut	Permet de définir une valeur par défaut pour l'ID de tâche. La valeur de l'ID de tâche peut être changée manuellement pendant l'exécution de la méthode. Ce paramètre n'est disponible que si l'option ID tâche correspondante est définie sur Manuel avec défaut .	Texte (0 à 32 caractères)
Préfixe	Permet de définir un préfixe pour l'ID de tâche. Ce paramètre n'est disponible que si l'option ID tâche correspondante est définie sur Horodatage automatique .	Texte (0 à 32 caractères)

* Réglage d'usine

ID résultats

Paramètre	Description	Valeurs
Nombre d'ID résultats	Permet de définir le nombre d'ID de résultats. Si la valeur Nombre d'ID résultats est supérieure à 0, les paramètres ID résultat , Descrip. résultat et Préfixe/Valeur par défaut sont disponibles pour chaque ID de résultat.	0 1* 2 3
ID résultat 1	Permet de définir le type de désignation de l'ID de résultat. Manuel avec défaut : la valeur de l'ID de résultat peut être saisie manuellement au moment de l'exécution de la méthode. Compteur automatique : le système fournit une valeur créée à partir d'un Préfixe avec un numéro unique (compteur) en annexe.	Manuel avec défaut* Compteur automatique
Descrip. résultat	Permet de définir une étiquette pour chaque ID de résultat.	Texte (0 à 32 caractères)
Valeur par défaut	Permet de définir une valeur par défaut pour l'ID de résultat. La valeur de l'ID de résultat peut être changée manuellement pendant l'exécution de la méthode. Ce paramètre est disponible uniquement si l'option ID résultat correspondante est définie sur Manuel avec défaut .	Texte (0 à 32 caractères)
Préfixe	Permet de définir un préfixe pour l'ID de résultat. Ce paramètre est disponible uniquement si l'option ID résultat correspondante est définie sur Compteur automatique .	Texte (0 à 32 caractères)

* Réglage d'usine

6.2.7.3 Pesage

Paramètre	Description	Valeurs
Afficher info poids	Lorsque la fonction est réglée sur Actif , un poids secondaire apparaît sur l'écran de pesage.	Actif Inactif*
Info unité	Définit l'unité du Info poids Ce paramètre n'est disponible que si Afficher info poids est réglé sur Actif .	Les unités disponibles dépendent du modèle de la balance.

* Réglage d'usine

Paramètres de pesée

Paramètre	Description	Valeurs
Profil tolérance	Un profil de tolérance stocke tous les paramètres de la balance nécessaires à une méthode de pesage donnée. Il est possible de créer différents profils de tolérance pour différentes méthodes de pesage.	Les profils de tolérance sont créés par l'utilisateur pour des balances et des applications spécifiques.
Mode capture du poids	Permet de définir l'action à exécuter si le bouton servant à ajouter le résultat a été activé ou si l'ajout d'un résultat a été déclenché par la création automatique du résultat de pesée. Stable : le système attend que le poids se stabilise. Immédiat : le système n'attend pas que le poids se stabilise. Le système attend pendant la durée définie en secondes (Retard capture du poids). Une fois le délai d'enregistrement du poids écoulé, la valeur du poids provenant du flux de poids est enregistrée.	Stable* Immédiat

Retard capture du poids	Permet de définir la durée en secondes pendant laquelle la balance doit attendre avant d'enregistrer le poids lorsque le bouton servant à ajouter le résultat a été activé ou que l'ajout d'un résultat a été déclenché par la création automatique du résultat de pesée. Ce paramètre n'est disponible que si Mode capture du poids est réglé sur Immédiat .	Numérique (5 secondes* (0 à 60 secondes)
-------------------------	--	--

* Réglage d'usine

Statistiques

Paramètre	Description	Valeurs
Activer l'évaluation statistique	Si Activer l'évaluation statistique est défini sur Actif , les statistiques suivantes seront calculées : Compte : nombre d'éléments utilisés pour les statistiques ; Somme : somme de toutes les valeurs (décimales et unité selon les paramètres de la méthode) ; Minimum : valeur la plus basse (décimales et unité selon les paramètres de la méthode) ; Maximum : valeur la plus haute (décimales et unité selon les paramètres de la méthode) ; Plage : différence entre la valeur la plus basse et la valeur la plus haute (décimales et unité selon les paramètres de la méthode) ; Moyenne : Les valeurs sont additionnées et divisées par le nombre de valeurs ; le résultat est arrondi à une unité supplémentaire aux décimales configurées dans le profil de tolérance associé (unité selon les paramètres de la méthode) ; Écart type : l'écart-type est arrondi à une unité supplémentaire aux décimales configurées dans le profil de tolérance associé (unité selon les paramètres de la méthode) ; Écart type relatif : écart-type relatif (arrondi à deux décimales en pourcentage). Les valeurs statistiques sont calculées et affichées dès qu'un résultat est ajouté ou mis à jour.	Actif Inactif*

* Réglage d'usine

Voir aussi à ce sujet

 [Création d'une méthode "Comptage de pièces" ▶ page 53](#)

6.2.7.4 Élément de pesée

Valeurs initiales pour la pesée

Paramètre	Description	Valeurs
Référence PCS	Définit le nombre d'articles utilisés pour déterminer le poids moyen par article.	Numérique (1* 1... 10000)
Poids moyen de référence	Permet de définir le poids moyen d'une pièce. Le poids moyen d'une pièce sert de base au comptage des pièces. Pendant l'exécution de la tâche, la balance calcule le nombre réel de pièces se trouvant sur le plateau de pesage en fonction du poids mesuré et du poids moyen d'une pièce.	Numérique

Poids cible	Permet de définir le poids cible. Le poids cible s'affiche dans l'aide au pesage de la balance (SmartTrac). Lorsqu'un poids cible comprenant des tolérances est défini, le SmartTrac indique si le poids actuellement affiché se trouve dans les limites de tolérance.	Numérique
Tolérance -	Permet de définir la limite de tolérance inférieure. Ce paramètre n'est disponible que si un Poids cible est défini.	Numérique
Tolérance +	Permet de définir la limite de tolérance supérieure. Ce paramètre n'est disponible que si un Poids cible est défini.	Numérique

* Réglage d'usine

Voir aussi à ce sujet

 Création d'une méthode "Comptage de pièces" ► page 53



6.2.7.5 Automatisation

Paramètre	Description	Valeurs
Données de code-barres cible	<p>Si un lecteur code-barres est connecté à la balance, cette option permet de définir la méthode de traitement des données.</p> <p>Input clavier : les données sont écrites dans la fenêtre de saisie (input) ouverte actuellement. Si aucune fenêtre de saisie n'est ouverte, les données ne sont pas prises en compte.</p> <p>Valeur de poids cible : les données du code-barres sont interprétées comme une valeur de poids cible.</p> <p>ID tâche 1 : les données du code-barres reçues sont traitées comme un texte d'identification pour cet ID de tâche.</p> <p>ID résultat 1 : les données du code-barres reçues sont traitées comme un texte d'identification pour cet ID de résultat.</p> <p>Les éléments disponibles dans le menu déroulant dépendent de la valeur Nombre d'ID tâches et de la valeur Nombre d'ID résultats définies pour la méthode.</p> <p>Assurez-vous que les caractères du code-barres scanné sont compatibles avec le format du champ où ils doivent être insérés.</p>	Input clavier* Valeur de poids cible ID tâche 1 ID résultat 1 ...

* Réglage d'usine

Automatisation de pesage

Paramètre	Description	Valeurs
Zéro automatique	<p>Actif : la balance revient automatiquement à zéro lorsque le poids est inférieur à un seuil prédéfini.</p> <p>Ce paramètre n'est pas disponible pour les balances homologuées.</p>	Actif Inactif*
Seuil du zéro automatique	<p>Permet de définir le seuil de l'option Zéro automatique.</p> <p>Ce paramètre n'est disponible que si Zéro automatique est réglé sur Actif.</p>	Numérique
Mode tare	<p>Permet de définir le mode Tare.</p> <p>Aucun : pas de tare automatique.</p> <p>Tare automatique : la balance enregistre automatiquement le premier poids stable en tant que tare.</p> <p>Tare prédéterminée : permet d'entrer manuellement une saisie numérique d'une tare fixe.</p>	Aucun* Tare automatique Tare prédéterminée

Seuil de tarage automatique	<p>Permet de définir le seuil de l'option Mode tare.</p> <p>Cette valeur définit la pesée minimale à appliquer au plateau de pesage pour qu'elle soit automatiquement enregistrée comme tare. Si le poids est inférieur aux limites, il n'est pas transféré automatiquement vers la mémoire de tare.</p> <p>Au lieu de saisir le poids, le récipient de tare le plus léger peut être placé sur le plateau de pesage. Appuyez ensuite sur le bouton . Le poids appliqué est directement pris en compte en tant que limite.</p> <p>Ce paramètre n'est disponible que si Mode tare est réglé sur Tare automatique.</p>	Numérique
Val. tare prédéterminée	<p>Permet de définir une valeur de poids pour la fonction de tare prédéterminée.</p> <p>Au lieu de saisir la valeur, le récipient de tare correspondant peut être placé sur le plateau de pesage. Appuyez ensuite sur le bouton . Le poids est directement pris en compte comme valeur de tare prédéterminée.</p> <p>Ce paramètre n'est disponible que si Mode tare est réglé sur Tare prédéterminée.</p>	Numérique
Résultat automatique	<p>Génère automatiquement un résultat de pesée une fois qu'un certain seuil est atteint.</p> <p>Aucun : aucun résultat automatique n'est généré.</p> <p>Sans échantillon-tare : lorsqu'une valeur de poids ayant atteint le seuil est retirée du plateau de pesage, la balance n'est pas tarée.</p>	Aucun* Sans échantillon-tare
Seuil de résultat automatique	<p>Permet de définir le seuil de l'option Résultat automatique.</p> <p>Le résultat est automatiquement ajouté à la Liste résultats uniquement si le poids de l'échantillon est supérieur à ce seuil.</p> <p>Ce paramètre n'est disponible que si Résultat automatique est réglé sur Actif.</p>	Numérique
Déclencheur poids	<p>Permet de définir le comportement du Seuil de résultat automatique.</p> <p>Excédant : le résultat de pesée est généré lorsque le poids dépasse le seuil défini.</p> <p>Descendant sous : le résultat de pesée est généré lorsque le poids est inférieur au seuil défini.</p> <p>Ce paramètre n'est disponible que si Résultat automatique est réglé sur Sans échantillon-tare.</p>	Excédant* Descendant sous
Tarage automatique après résultat	<p>Si le paramètre est réglé sur Actif, la balance est automatiquement tarée lorsqu'un résultat est ajouté à la Liste résultats.</p>	Actif Inactif*

* Réglage d'usine

Si vous utilisez l'option **Résultat automatique**, assurez-vous que le **Poids moyen de référence** d'une pièce est supérieur au **Seuil de résultat automatique**.

Voir aussi à ce sujet

 [Création d'une méthode "Comptage de pièces" ▶ page 53](#)

6.2.7.6 Imprimer / Exp.

Paramètre	Description	Valeurs
Impr. rouleau et exportation de données	Permet de définir le contenu de l'impression et/ou de l'exportation, ainsi que les actions d'impression/exportation qui sont exécutées automatiquement lorsque la tâche est terminée. Cette section présente plusieurs réglages décrits dans le tableau Impr. rouleau et exportation de données ci-dessous.	
Impression étiquette de la tâche	Permet de définir le modèle d'étiquette de la tâche à imprimer, c'est-à-dire les données incluses sur l'étiquette et dans quel format. Cette section présente plusieurs réglages décrits dans le tableau Impression étiquette de la tâche ci-dessous.	
Impression étiquette de l'élément de pesée	Permet de définir le modèle d'étiquette pour élément de pesée à imprimer, c'est-à-dire les données incluses sur l'étiquette et dans quel format. Cette section présente plusieurs réglages décrits dans le tableau Impression étiquette de l'élément de pesée ci-dessous.	
Découpage d'étiquettes	Définit si les étiquettes doivent être découpées après l'impression. Par étiquette : Chaque étiquette est découpée une fois imprimée. Par tâche : Les étiquettes sont découpées lorsque la tâche est terminée. Ce paramètre n'est pertinent que si l'imprimante d'étiquettes connectée peut couper des étiquettes.	Arrêt* Par étiquette Par tâche

* Réglage d'usine

6.2.7.6.1 Impr. rouleau et exportation de données

Sortie des données automatique

Paramètre	Description	Valeurs
Imprimante à rouleau	Permet d'activer/de désactiver l'impression automatique de la Liste résultats sur une imprimante sur bande lorsque l'utilisateur appuie sur le bouton Terminer . Les données devant être communiquées à l'imprimante peuvent être définies dans la section Paramètres de modèles .	Actif Inactif*
Export. résultats	Active/désactive l'exportation automatique des données vers un serveur de fichiers ou un dispositif de stockage USB lorsque l'utilisateur appuie sur Terminer .	Actif Inactif*
Valeur de poids	Active/désactive l'option d'envoi automatique de la valeur de pesage via USB ou Ethernet lorsque l'utilisateur appuie sur Ajouter résultat .	Actif Inactif*

* Réglage d'usine

Modèle d'impression rouleau

Cet élément de menu permet de définir les informations imprimées par l'imprimante à ticket.

Chaque paramètre peut être réglé sur **Inactif** ou **Actif** à l'aide de la case à cocher correspondante. Pour activer ou désactiver simultanément tous les paramètres, procédez comme suit :

- Pour désactiver toutes les cases simultanément, appuyez sur **Désélectionner tout**.
 - ➔ Tous les paramètres sont définis sur **Inactif**.
- Pour activer toutes les cases simultanément, appuyez sur **Sélectionner tout**.
 - ➔ Tous les paramètres sont définis sur **Actif**.

Paramètres de modèles

Paramètre	Description	Valeurs
En-tête et pied de page	Permet de définir l'en-tête et/ou le pied de page à imprimer.	Titre Texte de titre Date/heure Utilisateur Signature Lignes de séparation Titre des groupes
Informations sur la balance	Permet de définir les informations relatives à la balance qui sont imprimées.	Type de balance ID balance Numéro de série de balance Version du logiciel
Informations sur la qualité	Permet de définir les informations sur la qualité qui sont imprimées.	Profil tolérance Date/heure de l'ajustage Nom de test de routine Dernière date d'exécution du test de routine Résultat du test de routine Statut GWP Approved État de la mise de niveau État MinWeigh
Informations sur la tâche	Permet de définir les informations sur la tâche qui sont imprimées.	Nom de méthode Commentaire de méthode ID tâches Paramètres de résultat automatiques Compte Somme Moyenne Minimum Maximum Écart type Écart type relatif PCS sous -Tolérance PCS au-delà de +Tol
Info. élément de pesée	Permet de définir les informations relatives aux éléments de pesée qui sont imprimées.	Affiche aussi les élém. de pesée exclus État de résultat ID résultats Statut GWP Approved État de la mise de niveau État MinWeigh État de la tolérance Cible et tolérances Référence PCS Poids moyen de référence
Informations détaillées du résultat	Permet de définir les informations relatives au résultat de la mesure qui sont imprimées.	Poids Poids de tare Poids brut Info poids Date/heure Stabilité

6.2.7.6.2 Impression étiquette de la tâche

Paramètre	Description	Valeurs
Impression automatique d'étiquette pour tâche	Lorsque ce paramètre est défini sur Actif , l'étiquette pour tâche est automatiquement imprimée lorsque l'utilisateur appuie sur Terminer .	Actif Inactif*
Copies	Définit le nombre de copies d'étiquettes qui sont imprimées.	Numérique

Modèle utilisé	Permet de choisir le modèle d'étiquettes.	Les étiquettes disponibles sont indiquées ci-dessous.
----------------	---	---

* Réglage d'usine

Paramètres de champs

Le contenu de chaque champ d'étiquette peut être défini individuellement.

Paramètre	Description	Valeurs
Champ d'étiquette 1	Permet de définir les informations qui apparaissent dans chaque champ d'étiquette. Le nombre de champs d'étiquette dépend du modèle sélectionné.	Les entrées disponibles dépendent des paramètres de la méthode.

Paramètres de code-barres

Le contenu de chaque champ de code-barres peut être défini individuellement. Cette section est uniquement disponible lorsque le **Modèle utilisé** contient au moins un code 2D.

Paramètre	Description	Valeurs
Délimiteur	Permet de définir le séparateur entre les entrées de code-barres. Ce paramètre n'est disponible que lorsque le Modèle utilisé sélectionné contient plusieurs codes 2D.	TAB* Saut de page Retour chariot Espace Défini par l'utilisateur
Champ de code-barres 1	Permet de définir les informations qui apparaissent dans chaque code-barres. Le nombre de champs de code-barres dépend du modèle sélectionné.	Les entrées disponibles dépendent des paramètres de la méthode.

* Réglage d'usine

6.2.7.6.3 Impression étiquette de l'élément de pesée

Paramètre	Description	Valeurs
Impression automatique d'étiquettes pour élément de pesée	Lorsque ce paramètre est défini sur Actif , l'étiquette pour élément de pesée est imprimée automatiquement lorsque l'utilisateur appuie sur Ajouter résultat .	Actif Inactif*
Copies	Définit le nombre de copies d'étiquettes qui sont imprimées.	Numérique
Modèle utilisé	Permet de choisir le modèle d'étiquettes.	Les étiquettes disponibles sont indiquées ci-dessous.

* Réglage d'usine

Paramètres de champs

Le contenu de chaque champ d'étiquette peut être défini individuellement.

Paramètre	Description	Valeurs
Champ d'étiquette 1	Permet de définir les informations qui apparaissent dans chaque champ d'étiquette. Le nombre de champs d'étiquette dépend du modèle sélectionné.	Les entrées disponibles dépendent des paramètres de la méthode.

Paramètres de code-barres

Le contenu de chaque champ de code-barres peut être défini individuellement. Cette section est uniquement disponible lorsque le **Modèle utilisé** contient au moins un code 2D.







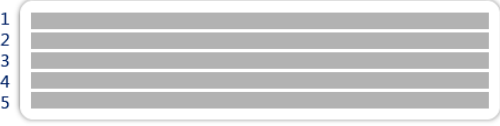

Paramètre	Description	Valeurs
Délimiteur	Permet de définir le séparateur entre les entrées de code-barres. Ce paramètre n'est disponible que lorsque le Modèle utilisé sélectionné contient plusieurs codes 2D.	TAB* Saut de page Retour chariot Espace Défini par l'utilisateur

Champ de code-barres 1	Permet de définir les informations qui apparaissent dans chaque code-barres. Le nombre de champs de code-barres dépend du modèle sélectionné.	Les entrées disponibles dépendent des paramètres de la méthode.
------------------------	---	---

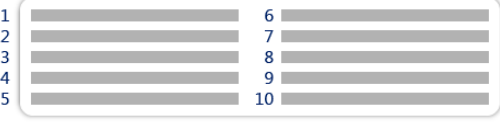
* Réglage d'usine

6.2.7.6.4 Étiquettes disponibles

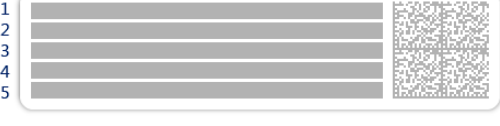
Les dispositions d'étiquettes suivantes sont disponibles :

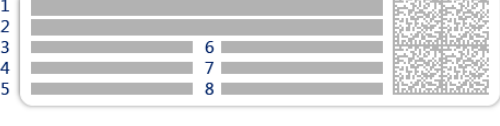
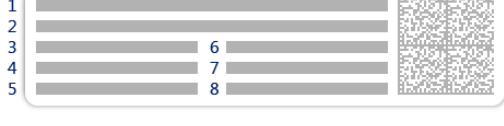
 <p>1 2 3 4 5</p>	 <p>1 2 3 4 5</p>
5 grands champs	5 petits champs
 <p>1 2 3 4 5 6 7 8 9 10</p>	 <p>1 2 3</p>
10 petits champs	Code-barres 1D avec 3 grands champs
 <p>1 2 3</p>	 <p>1 2 3 4 5 6</p>
Code-barres 1D avec 3 petits champs	Code-barres 1D avec 6 petits champs
 <p>1 2 3 4 5</p>	 <p>1 2 3 4 5</p>
Code-barres 2D avec 5 grands champs	Code-barres 2D avec 5 petits champs
 <p>1 2 3 4 5 6 7 8</p>	 <p>1 2 3 4 5 6 7 8</p>
Code-barres 2D avec 2 grands champs et 6 petits champs	Code-barres 2D avec 8 petits champs

6.2.8 Paramètres : méthode "Dosage automatique"

Les paramètres décrits dans cette section sont disponibles uniquement sur les balances automatiques. Les paramètres disponibles dépendent des produits installés sur votre balance :

- Module de dosage Q3
- Module pour liquides QLX3
- Passeur d'échantillons QS3

☰ **Navigation** : ▼ **Méthodes** > ☰ **Liste méthodes** > 📏 **mon dosage** > ✎ **Éditer**

✎ Éditer la méthode - mon dosage

Généralités	Type de méthode	Dosage automatique
Dosage	Nom de méthode	mon dosage
Format ID	Commentaire	<i>Entrer le texte</i>
Pesage	Verrouiller la méthode <input type="checkbox"/>	
Éléments de pesée		
Automatisation		
Imprimer / Exp.		

← Fermer
 ✓ Enregistrer

Les paramètres de la méthode **Dosage automatique** sont regroupés comme suit :

- ☰ **Généralités**
- 📏 **Dosage**
- 🆔 **Format ID**
- ⚖️ **Pesage**
- ⚙️ **Éléments de pesée**, valable uniquement pour la méthode **Dosage automatique**
- ⚙️ **Éléments de pesée**, valable uniquement pour la méthode **Dosage auto. avec élém.**
- ⚙️ **Automatisation**
- 🖨️ **Imprimer / Exp.**

Voir aussi à ce sujet

- 🔗 [Création d'une méthode "Dosage automatique" ▶ page 56](#)
- 🔗 [Modification d'une méthode ▶ page 65](#)

6.2.8.1 Généralités

Le **Type de méthode** est défini à l'aide de l'assistant lors de la création de la méthode et ne peut pas être modifié.

Paramètre	Description	Valeurs
Nom de méthode	Permet de définir le nom de la méthode.	Texte (1 à 22 caractères)
Commentaire	Il est possible d'ajouter un commentaire pour décrire la méthode.	Texte (0 à 128 caractères)
Verrouiller la méthode	Verrouille la méthode pour empêcher toute modification ultérieure.	Actif Inactif*

* Réglage d'usine

6.2.8.2 Dosage

Paramètre	Description	Valeurs
HeightDetect	Définit si la hauteur de l'ouverture du contenant est détectée automatiquement à l'aide de la sonde optique du module de dosage Q3.	Actif* Inactif
Autor. ajust. fin	Active/désactive la possibilité d'appliquer manuellement un réglage fin à la hauteur de dosage après l'exécution de la fonction HeightDetect . Ce paramètre n'est disponible que si HeightDetect est réglé sur Actif .	Actif Inactif*
Emplacement sûr	Cette option déplace la tête de dosage vers une position de sécurité après chaque opération de dosage et l'empêche de toucher le contenant. Cette position se situe à environ 15 mm au-dessus de la position de dosage. Ce paramètre n'est disponible que si HeightDetect est réglé sur Inactif . Si HeightDetect est réglé sur Actif , la Emplacement sûr est automatiquement utilisée.	Actif* Inactif
Nombre d'échantillons	Définit le nombre d'échantillons. Ce paramètre est disponible uniquement si un passeur d'échantillons est connecté à la balance.	Numérique (30* 1... 300)

* Réglage d'usine

Pour plus d'informations au sujet de la configuration de la hauteur de la tête de dosage, voir [Réglage de la hauteur de la tête de dosage ▶ page 101].

Voir aussi à ce sujet

 Création d'une méthode "Dosage automatique" ▶ page 56

6.2.8.3 Format ID

ID tâches

Paramètre	Description	Valeurs
Nombre d'ID tâches	Permet de définir le nombre d'ID de tâches. Si la valeur Nombre d'ID tâches est supérieure à 0, les paramètres ID tâche , Description de la tâche et Préfixe/Valeur par défaut sont disponibles pour chaque ID de tâche.	0 1* 2 3
ID tâche 1	Permet de définir le type de désignation de l'ID de tâche. Manuel avec défaut : la valeur de l'ID de tâche peut être saisie manuellement au moment de l'exécution de la méthode. Horodatage automatique : le système fournit une valeur créée à partir d'un préfixe avec la date et l'heure actuelles en annexe.	Manuel avec défaut* Horodatage automatique
Description de la tâche	Permet de définir une étiquette pour chaque champ d'ID de tâche.	Texte (0 à 32 caractères)
Valeur par défaut	Permet de définir une valeur par défaut pour l'ID de tâche. La valeur de l'ID de tâche peut être changée manuellement pendant l'exécution de la méthode. Ce paramètre n'est disponible que si l'option ID tâche correspondante est définie sur Manuel avec défaut .	Texte (0 à 32 caractères)

Préfixe	Permet de définir un préfixe pour l'ID de tâche. Ce paramètre n'est disponible que si l'option ID tâche correspondante est définie sur Horodatage automatique .	Texte (0 à 32 caractères)
---------	--	---------------------------

* Réglage d'usine

ID résultats

Paramètre	Description	Valeurs
Nombre d'ID résultats	Permet de définir le nombre d'ID de résultats. Si la valeur Nombre d'ID résultats est supérieure à 0, les paramètres ID résultat , Descrip. résultat et Préfixe/Valeur par défaut sont disponibles pour chaque ID de résultat.	0 1* 2 3
ID résultat 1	Permet de définir le type de désignation de l'ID de résultat. Manuel avec défaut : La valeur ID résultat peut être saisie manuellement au moment de l'exécution de la méthode. Compteur automatique : le système fournit une valeur créée à partir d'un préfixe avec un numéro unique (compteur) ajouté. De l'étiq. RFID : La valeur ID résultat est copiée à partir des données de la tête de dosage.	Manuel avec défaut* Compteur automatique De l'étiq. RFID
Descrip. résultat	Permet de définir une étiquette pour chaque ID de résultat.	Texte (0 à 32 caractères)
Valeur par défaut	Permet de définir une valeur par défaut pour l'ID de résultat. La valeur de l'ID de résultat peut être changée manuellement pendant l'exécution de la méthode. Ce paramètre est disponible uniquement si l'option ID résultat correspondante est définie sur Manuel avec défaut .	Texte (0 à 32 caractères)
Préfixe	Permet de définir un préfixe pour l'ID de résultat. Ce paramètre est disponible uniquement si l'option ID résultat correspondante est définie sur Compteur automatique .	Texte (0 à 32 caractères)
Champ de l'étiquette RFID	Définit le champ de la puce RFID qui sera enregistré dans l' ID résultat spécifié. Ce paramètre n'est disponible que si l'ID de résultat correspondant est réglé sur De l'étiq. RFID .	Substance Nom de lot

* Réglage d'usine

6.2.8.4 Pesage

Paramètre	Description	Valeurs
Afficher info poids	Lorsque la fonction est réglée sur Actif , un poids secondaire apparaît sur l'écran de pesage.	Actif Inactif*
Info unité	Définit l'unité du Info poids Ce paramètre n'est disponible que si Afficher info poids est réglé sur Actif .	Les unités disponibles dépendent du modèle de la balance.

* Réglage d'usine

Paramètres de pesée

Paramètre	Description	Valeurs
Profil tolérance	Un profil de tolérance stocke tous les paramètres de la balance nécessaires à une méthode de pesage donnée. Il est possible de créer différents profils de tolérance pour différentes méthodes de pesage.	Les profils de tolérance sont créés par l'utilisateur pour des balances et des applications spécifiques.

Profil de tol. (liquide)	Pour le pesage de liquides, il est possible d'utiliser au maximum quatre chiffres pour le poids. Sinon, la balance ne parviendra pas à un résultat stable. Si vous utilisez une balance avec plus de 4 chiffres, configurez un profil de tolérance spécifique à utiliser lors du pesage de liquides, avec la valeur appropriée de Résolution d'affichage .	Les profils de tolérance sont créés par l'utilisateur pour des balances et des applications spécifiques.
--------------------------	---	--

* Réglage d'usine

Statistiques

Paramètre	Description	Valeurs
Activer l'évaluation statistique	<p>Si Activer l'évaluation statistique est défini sur Actif, les statistiques suivantes seront calculées :</p> <p>Compte : nombre d'éléments utilisés pour les statistiques ;</p> <p>Somme : somme de toutes les valeurs (décimales et unité selon les paramètres de la méthode) ;</p> <p>Minimum : valeur la plus basse (décimales et unité selon les paramètres de la méthode) ;</p> <p>Maximum : valeur la plus haute (décimales et unité selon les paramètres de la méthode) ;</p> <p>Plage : différence entre la valeur la plus basse et la valeur la plus haute (décimales et unité selon les paramètres de la méthode) ;</p> <p>Moyenne : Les valeurs sont additionnées et divisées par le nombre de valeurs ; le résultat est arrondi à une unité supplémentaire aux décimales configurées dans le profil de tolérance associé (unité selon les paramètres de la méthode) ;</p> <p>Écart type : l'écart-type est arrondi à une unité supplémentaire aux décimales configurées dans le profil de tolérance associé (unité selon les paramètres de la méthode) ;</p> <p>Écart type relatif : écart-type relatif (arrondi à deux décimales en pourcentage).</p> <p>Les valeurs statistiques sont calculées et affichées dès qu'un résultat est ajouté ou mis à jour.</p>	Actif Inactif*

* Réglage d'usine

Électrostatique

Paramètre	Description	Valeurs
Ionisateur	Permet de définir si l'ionisateur est activé ou désactivé.	Actif Inactif*
Détection	<p>Active ou désactive la détection des charges électrostatiques (StaticDetect).</p> <p>Ce paramètre n'est pas disponible si un passeur d'échantillons QS3 est installé sur la balance.</p>	Actif Inactif*
Seuil	<p>Permet de définir l'erreur de pesée due aux charges électrostatiques maximale tolérée.</p> <p>Si l'erreur de pesée approximative mesurée est inférieure ou égale au seuil de détection, l'état de StaticDetect est OK.</p> <p>Si l'erreur de pesée approximative mesurée est supérieure au seuil de détection, l'état de StaticDetect est Pas OK.</p> <p>Ce paramètre n'est disponible que si Détection est réglé sur Actif.</p>	Numérique

Afficher erreur de pesée	Affiche ou non l'erreur de pesée. Actif : si la valeur StaticDetect dépasse le seuil, l'erreur de pesée approximative réelle s'affiche. Ce paramètre n'est disponible que si Détection est réglée sur Actif .	Actif* Inactif
--------------------------	--	------------------

* Réglage d'usine

Voir aussi à ce sujet

[Création d'une méthode "Dosage automatique" ▶ page 56](#)

6.2.8.5 Élément de pesée / Éléments de pesée

Dans cette section, vous pouvez définir un poids cible avec des limites de tolérance pour la méthode. La méthode **Dosage automatique** comprend un seul article dans le champ **Élément de pesée**, tandis que plusieurs articles peuvent être définis pour la méthode **Dosage auto. avec élém.** dans les **Éléments de pesée**.

Paramètre	Description	Valeurs
ID d'échantillon	Permet de définir le nom de l'échantillon. Ce paramètre n'est disponible que pour les méthodes contenant plusieurs éléments de pesée (détaillés).	Texte (0 à 32 caractères)
Substance	Définit le nom de la substance à doser. L'utilisateur peut inscrire le nom manuellement. Vous pouvez également appuyer sur le bouton  pour utiliser les données stockées sur la tête de dosage. i Remarque Le nom de la substance sur la tête de dosage doit être identique à celui de la substance utilisée comme paramètre dans la méthode.	Texte (0...20 caractères)
Unité	Permet de définir l'unité du résultat de pesée.	Les unités disponibles dépendent du modèle de la balance.
Poids cible	Permet de définir le poids cible. Le poids cible s'affiche dans l'aide au pesage de la balance (SmartTrac). Lorsqu'un poids cible comprenant des tolérances est défini, le SmartTrac indique si le poids actuellement affiché se trouve dans les limites de tolérance.	Numérique
Tolérance -	Permet de définir la limite de tolérance inférieure. Ce paramètre n'est disponible que si un Poids cible est défini.	Numérique
Tolérance +	Permet de définir la limite de tolérance supérieure. Ce paramètre n'est disponible que si un Poids cible est défini.	Numérique

* Réglage d'usine

Voir aussi à ce sujet

[Création d'une méthode "Dosage automatique" ▶ page 56](#)

6.2.8.6 Automatisation

Paramètre	Description	Valeurs
Données de code-barres cible	<p>Si un lecteur code-barres est connecté à la balance, cette option permet de définir la méthode de traitement des données.</p> <p>Input clavier : les données sont écrites dans la fenêtre de saisie (input) ouverte actuellement. Si aucune fenêtre de saisie n'est ouverte, les données ne sont pas prises en compte.</p> <p>Valeur de poids cible : les données du code-barres sont interprétées comme une valeur de poids cible.</p> <p>ID tâche 1 : les données du code-barres reçues sont traitées comme un texte d'identification pour cet ID de tâche.</p> <p>ID résultat 1 : les données du code-barres reçues sont traitées comme un texte d'identification pour cet ID de résultat.</p> <p>Les éléments disponibles dans le menu déroulant dépendent de la valeur Nombre d'ID tâches et de la valeur Nombre d'ID résultats définies pour la méthode.</p> <p>Assurez-vous que les caractères du code-barres scanné sont compatibles avec le format du champ où ils doivent être insérés.</p>	Input clavier* Valeur de poids cible ID tâche 1 ID résultat 1 ...

Automatisation de pesage

Paramètre	Description	Valeurs
Tâche terminée automatiquement	<p>Actif : la balance termine automatiquement une tâche en cours d'exécution après que le résultat de la pesée du dernier élément a été ajouté à la Liste résultats.</p> <p>Ce paramètre n'est disponible que si la méthode utilise plusieurs éléments de pesée.</p>	Actif Inactif*

* Réglage d'usine

6.2.8.7 Imprimer / Exp.

Paramètre	Description	Valeurs
Impr. rouleau et exportation de données	<p>Permet de définir le contenu de l'impression et/ou de l'exportation, ainsi que les actions d'impression/exportation qui sont exécutées automatiquement lorsque la tâche est terminée.</p> <p>Cette section présente plusieurs réglages décrits dans le tableau Impr. rouleau et exportation de données ci-dessous.</p>	
Impression étiquette de la tâche	<p>Permet de définir le modèle d'étiquette de la tâche à imprimer, c'est-à-dire les données incluses sur l'étiquette et dans quel format.</p> <p>Cette section présente plusieurs réglages décrits dans le tableau Impression étiquette de la tâche ci-dessous.</p>	
Impression étiquette de l'élément de pesée	<p>Permet de définir le modèle d'étiquette pour élément de pesée à imprimer, c'est-à-dire les données incluses sur l'étiquette et dans quel format.</p> <p>Cette section présente plusieurs réglages décrits dans le tableau Impression étiquette de l'élément de pesée ci-dessous.</p>	

Découpage d'étiquettes	Définit si les étiquettes doivent être découpées après l'impression. Par étiquette : Chaque étiquette est découpée une fois imprimée. Par tâche : Les étiquettes sont découpées lorsque la tâche est terminée. Ce paramètre n'est pertinent que si l'imprimante d'étiquettes connectée peut couper des étiquettes.	Arrêt* Par étiquette Par tâche
------------------------	---	------------------------------------

* Réglage d'usine

6.2.8.7.1 Impr. rouleau et exportation de données

Sortie des données automatique

Paramètre	Description	Valeurs
Imprimante à rouleau	Permet d'activer/de désactiver l'impression automatique de la Liste résultats sur une imprimante sur bande lorsque l'utilisateur appuie sur le bouton Terminer . Les données devant être communiquées à l'imprimante peuvent être définies dans la section Paramètres de modèles .	Actif Inactif*
Export. résultats	Active/désactive l'exportation automatique des données vers un serveur de fichiers ou un dispositif de stockage USB lorsque l'utilisateur appuie sur Terminer .	Actif Inactif*
Valeur de poids	Active/désactive l'option d'envoi automatique de la valeur de pesage via USB ou Ethernet lorsque l'utilisateur appuie sur Ajouter résultat .	Actif Inactif*

* Réglage d'usine

Modèle d'impression rouleau

Cet élément de menu permet de définir les informations imprimées par l'imprimante à ticket.

Chaque paramètre peut être réglé sur **Inactif** ou **Actif** à l'aide de la case à cocher correspondante. Pour activer ou désactiver simultanément tous les paramètres, procédez comme suit :

- Pour désactiver toutes les cases simultanément, appuyez sur **Désélectionner tout**.
➔ Tous les paramètres sont définis sur **Inactif**.
- Pour activer toutes les cases simultanément, appuyez sur **Sélectionner tout**.
➔ Tous les paramètres sont définis sur **Actif**.

Paramètres de modèles

Paramètre	Description	Valeurs
En-tête et pied de page	Permet de définir l'en-tête et/ou le pied de page à imprimer.	Titre Texte de titre Date/heure Utilisateur Signature Lignes de séparation Titre des groupes
Informations sur la balance	Permet de définir les informations relatives à la balance qui sont imprimées.	Type de balance ID balance Numéro de série de balance Version du logiciel

Informations sur la qualité	Permet de définir les informations sur la qualité qui sont imprimées.	Profil tolérance Profil de tol. (liquide) Date/heure de l'ajustage Nom de test de routine Dernière date d'exécution du test de routine Résultat du test de routine Statut GWP Approved État de la mise de niveau État MinWeigh
Informations sur la tâche	Permet de définir les informations sur la tâche qui sont imprimées.	Nom de méthode Commentaire de méthode ID tâches Compte Somme Moyenne Minimum Maximum Plage Écart type Écart type relatif Temps dosage moyen
Informations sur la tête de dosage	Permet de définir les informations relatives à la tête de dosage qui sont imprimées.	Substance ID du lot Date d'expiration Date de remplissage Étiquette et valeur 1 Étiquette et valeur 2 Étiquette et valeur 3 Masse molaire Pureté Densité liquide Type de tête de dosage ID de tête de dosage
Info. élément de pesée	Permet de définir les informations relatives aux éléments de pesée qui sont imprimées.	Affiche aussi les élém. de pesée exclus État de résultat ID résultats Emplacement échantillon Statut GWP Approved État de la mise de niveau État MinWeigh État de la tolérance Cible et tolérances
Informations détaillées du résultat	Permet de définir les informations relatives au résultat de la mesure qui sont imprimées.	Poids Poids de tare Poids brut Info poids Date/heure Temps de dosage Stabilité

6.2.8.7.2 Impression étiquette de la tâche

Paramètre	Description	Valeurs
Impression automatique d'étiquette pour tâche	Lorsque ce paramètre est défini sur Actif , l'étiquette pour tâche est automatiquement imprimée lorsque l'utilisateur appuie sur Terminer .	Actif Inactif*
Copies	Définit le nombre de copies d'étiquettes qui sont imprimées.	Numérique
Modèle utilisé	Permet de choisir le modèle d'étiquettes.	Les étiquettes disponibles sont indiquées ci-dessous.

* Réglage d'usine

Paramètres de champs

Le contenu de chaque champ d'étiquette peut être défini individuellement.

Paramètre	Description	Valeurs
Champ d'étiquette 1	Permet de définir les informations qui apparaissent dans chaque champ d'étiquette. Le nombre de champs d'étiquette dépend du modèle sélectionné.	Les entrées disponibles dépendent des paramètres de la méthode.

Paramètres de code-barres

Le contenu de chaque champ de code-barres peut être défini individuellement. Cette section est uniquement disponible lorsque le **Modèle utilisé** contient au moins un code 2D.

Paramètre	Description	Valeurs
Délimiteur	Permet de définir le séparateur entre les entrées de code-barres. Ce paramètre n'est disponible que lorsque le Modèle utilisé sélectionné contient plusieurs codes 2D.	TAB* Saut de page Retour chariot Espace Défini par l'utilisateur
Champ de code-barres 1	Permet de définir les informations qui apparaissent dans chaque code-barres. Le nombre de champs de code-barres dépend du modèle sélectionné.	Les entrées disponibles dépendent des paramètres de la méthode.

* Réglage d'usine

6.2.8.7.3 Impression étiquette de l'élément de pesée

Paramètre	Description	Valeurs
Impression automatique d'étiquettes pour élément de pesée	Lorsque ce paramètre est défini sur Actif , l'étiquette pour élément de pesée est imprimée automatiquement lorsque l'utilisateur appuie sur Ajouter résultat .	Actif Inactif*
Copies	Définit le nombre de copies d'étiquettes qui sont imprimées.	Numérique
Modèle utilisé	Permet de choisir le modèle d'étiquettes.	Les étiquettes disponibles sont indiquées ci-dessous.

* Réglage d'usine

Paramètres de champs

Le contenu de chaque champ d'étiquette peut être défini individuellement.

Paramètre	Description	Valeurs
Champ d'étiquette 1	Permet de définir les informations qui apparaissent dans chaque champ d'étiquette. Le nombre de champs d'étiquette dépend du modèle sélectionné.	Les entrées disponibles dépendent des paramètres de la méthode.

Paramètres de code-barres



Le contenu de chaque champ de code-barres peut être défini individuellement. Cette section est uniquement disponible lorsque le **Modèle utilisé** contient au moins un code 2D.

Paramètre	Description	Valeurs
Délimiteur	Permet de définir le séparateur entre les entrées de code-barres. Ce paramètre n'est disponible que lorsque le Modèle utilisé sélectionné contient plusieurs codes 2D.	TAB* Saut de page Retour chariot Espace Défini par l'utilisateur
Champ de code-barres 1	Permet de définir les informations qui apparaissent dans chaque code-barres. Le nombre de champs de code-barres dépend du modèle sélectionné.	Les entrées disponibles dépendent des paramètres de la méthode.

* Réglage d'usine

6.2.8.7.4 Étiquettes disponibles

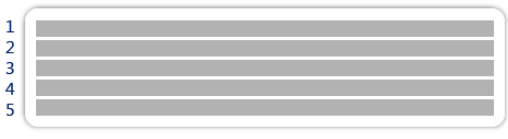
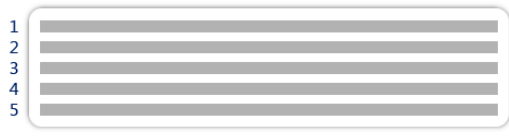
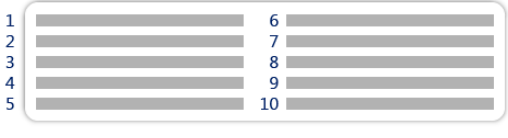

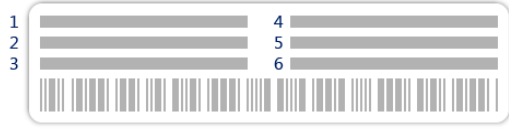
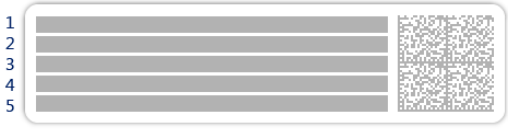
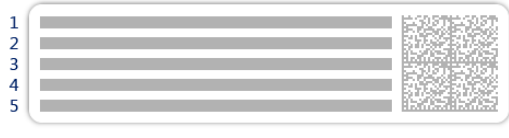
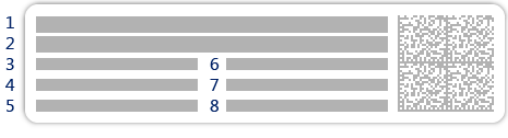
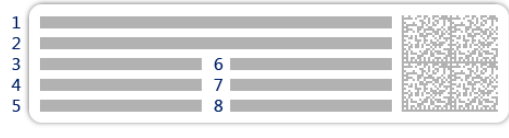
Les dispositions d'étiquettes suivantes sont disponibles :

 <p>5 grands champs</p>	 <p>5 petits champs</p>
 <p>10 petits champs</p>	 <p>Code-barres 1D avec 3 grands champs</p>
 <p>Code-barres 1D avec 3 petits champs</p>	 <p>Code-barres 1D avec 6 petits champs</p>
 <p>Code-barres 2D avec 5 grands champs</p>	 <p>Code-barres 2D avec 5 petits champs</p>
 <p>Code-barres 2D avec 2 grands champs et 6 petits champs</p>	 <p>Code-barres 2D avec 8 petits champs</p>

6.2.9 Paramètres : méthode "Prép. solution automatique"

Les paramètres décrits dans cette section sont disponibles uniquement sur les balances automatiques. Les paramètres disponibles dépendent des produits installés sur votre balance :

- Module de dosage Q3
- Module pour liquides QLX3
- Passeur d'échantillons QS3

✎ Éditer la méthode - ma prép. solution		
☰ Généralités	Type de méthode	Prép. solution automatique
🧪 Solution	Nom de méthode	ma prép. solution
🆔 Format ID	Commentaire	Entrer le texte
⚙️ Pesage		
🧪 Élément de pesée	Verrouiller la méthode	<input type="checkbox"/>
⚙️ Automatisation		
🖨️ Imprimer / Exp.		
 Fermer		 Enregistrer

Les paramètres de la méthode **Prép. solution automatique** sont regroupés comme suit :

- ☰ Généralités
- 🧪 Solution
- 🆔 Format ID
- ⚙️ Pesage
- 🧪 Élément de pesée, valable uniquement pour la méthode **Prép. solution automatique**
- 🧪 Éléments de pesée, valable uniquement pour la méthode **Prép. solution auto. avec élém.**
- ⚙️ Automatisation
- 🖨️ Imprimer / Exp.

Voir aussi à ce sujet

🔗 [Création d'une méthode "Prép. solution automatique" ▶ page 61](#)

🔗 [Modification d'une méthode ▶ page 65](#)

6.2.9.1 Généralités

Le **Type de méthode** est défini à l'aide de l'assistant lors de la création de la méthode et ne peut pas être modifié.

Paramètre	Description	Valeurs
Nom de méthode	Permet de définir le nom de la méthode.	Texte (1 à 22 caractères)
Commentaire	Il est possible d'ajouter un commentaire pour décrire la méthode.	Texte (0 à 128 caractères)
Verrouiller la méthode	Verrouille la méthode pour empêcher toute modification ultérieure.	Actif Inactif*

* Réglage d'usine

6.2.9.2 Solution

Paramètre	Description	Valeurs
HeightDetect	Définit si la hauteur de l'ouverture du contenant est détectée automatiquement à l'aide de la sonde optique du module de dosage Q3.	Actif* Inactif

Autor. ajust. fin	Active/désactive la possibilité d'appliquer manuellement un réglage fin à la hauteur de dosage après l'exécution de la fonction HeightDetect . Ce paramètre n'est disponible que si HeightDetect est réglé sur Actif .	Actif Inactif*
Emplacement sûr	Cette option déplace la tête de dosage vers une position de sécurité après chaque opération de dosage et l'empêche de toucher le contenant. Cette position se situe à environ 15 mm au-dessus de la position de dosage. Ce paramètre n'est disponible que si HeightDetect est réglé sur Inactif . Si HeightDetect est réglé sur Actif , la Emplacement sûr est automatiquement utilisée.	Actif* Inactif
Nombre d'échantillons	Définit le nombre d'échantillons. Ce paramètre est disponible uniquement si un passeur d'échantillons est connecté à la balance.	Numérique (30* 1... 300)

* Réglage d'usine

Pour plus d'informations au sujet de la configuration de la hauteur de la tête de dosage, voir [Réglage de la hauteur de la tête de dosage ▶ page 101].

Solution

Paramètre	Description	Valeurs
Type	Définit le type de solution à préparer. Dissoudre : Un soluté est dissous dans un solvant. Diluer solution : Une solution initiale est diluée à l'aide d'un solvant.	Dissoudre* Diluer solution
Unité de concentration	Définit l'unité de concentration de la solution.	µg/g* mg/g g/g ppm
Unité conc. volumétrique	Permet de définir l'unité de concentration volumétrique de la solution. Ce paramètre n'est disponible que si le Type de la Solution est réglé sur Dissoudre .	Aucun* mol/l mmol/l µg/ml mg/ml g/ml g/l
Type de conc. cible	Permet de définir le type de concentration utilisé pour le calcul du poids cible. Gravimétrique : Le poids cible est calculé sur la base d'une concentration exprimée en unités de poids (Unité de concentration). Volumétrique : Le poids cible est calculé sur la base d'une concentration exprimée en unités de volume (Unité conc. volumétrique). Ce paramètre n'est disponible que si l' Unité conc. volumétrique est réglée sur une autre option que Aucun .	Gravimétrique* Volumétrique
Conc. solution initiale	Définit la concentration de la solution initiale. Ce paramètre n'est disponible que si le Type de la Solution est réglé sur Diluer solution .	Numérique
Utiliser la densité de la tête de dosage	Lorsque cette option est activée, le calcul de la concentration volumétrique est basé sur la masse volumique du liquide stockée dans la tête de dosage. Ce paramètre n'est disponible que si l' Unité conc. volumétrique est réglée sur une autre option que Aucun et que si le Type de conc. cible est réglé sur Gravimétrique .	Actif Inactif*

Vérifier l'absence de trop-plein	Après le pesage Composant 1 , la quantité du Composant 2 est ajustée pour atteindre la concentration cible. Si le poids réel du Composant 1 est supérieur de plus de 30% au Poids cible , l'utilisateur est informé d'un éventuel débordement, lorsque ce réglage est activé.	Actif* Inactif
Date de production	Permet de définir la date de production. Date actuelle : La date de production est définie automatiquement selon la date de début de la tâche de pesage. Entrée manuelle : la date de production peut être saisie manuellement au début de la tâche de pesage.	Aucun* Date actuelle Entrée manuelle
Date d'expiration	Permet de définir la date d'expiration de la substance. Période : la date d'expiration est définie automatiquement au début de la tâche de pesage (date d'expiration = date de début de la tâche de pesage + nombre de jours défini dans le champ Période). Entrée manuelle : la date d'expiration peut être saisie manuellement au début de la tâche de pesage.	Aucun* Période Entrée manuelle
Période	Permet de définir la période de la date d'expiration. Ce paramètre n'est disponible que si Date d'expiration est réglé sur Période .	Numérique (1 jour* 1 à 9 999 jours)

* Réglage d'usine

Composant 1

Paramètre	Description	Valeurs
Type de pesage	Sélectionnez la méthode de pesage du composant correspondant. Dosage automatique : le composant correspondant est dosé automatiquement Pesage manuel : le composant correspondant est pesé manuellement	Dosage automatique* Pesage manuel

* Réglage d'usine

Voir aussi à ce sujet

[Création d'une méthode "Prép. solution automatique" ▶ page 61](#)

6.2.9.3 Format ID

ID tâches

Paramètre	Description	Valeurs
Nombre d'ID tâches	Permet de définir le nombre d'ID de tâches. Si la valeur Nombre d'ID tâches est supérieure à 0, les paramètres ID tâche , Description de la tâche et Préfixe/Valeur par défaut sont disponibles pour chaque ID de tâche.	0 1* 2 3
ID tâche 1	Permet de définir le type de désignation de l'ID de tâche. Manuel avec défaut : la valeur de l'ID de tâche peut être saisie manuellement au moment de l'exécution de la méthode. Horodatage automatique : le système fournit une valeur créée à partir d'un préfixe avec la date et l'heure actuelles en annexe.	Manuel avec défaut* Horodatage automatique
Description de la tâche	Permet de définir une étiquette pour chaque champ d'ID de tâche.	Texte (0 à 32 caractères)

Valeur par défaut	Permet de définir une valeur par défaut pour l'ID de tâche. La valeur de l'ID de tâche peut être changée manuellement pendant l'exécution de la méthode. Ce paramètre n'est disponible que si l'option ID tâche correspondante est définie sur Manuel avec défaut .	Texte (0 à 32 caractères)
Préfixe	Permet de définir un préfixe pour l'ID de tâche. Ce paramètre n'est disponible que si l'option ID tâche correspondante est définie sur Horodatage automatique .	Texte (0 à 32 caractères)

* Réglage d'usine

ID résultats

Paramètre	Description	Valeurs
Nombre d'ID résultats	Permet de définir le nombre d'ID de résultats. Si la valeur Nombre d'ID résultats est supérieure à 0, les paramètres ID résultat , Descrip. résultat et Préfixe/Valeur par défaut sont disponibles pour chaque ID de résultat.	0 1* 2 3
ID résultat 1	Permet de définir le type de désignation de l'ID de résultat. Manuel avec défaut : La valeur ID résultat peut être saisie manuellement au moment de l'exécution de la méthode. Compteur automatique : le système fournit une valeur créée à partir d'un préfixe avec un numéro unique (compteur) ajouté. De l'étiq. RFID : La valeur ID résultat est copiée à partir des données de la tête de dosage.	Manuel avec défaut* Compteur automatique De l'étiq. RFID
Descrip. résultat	Permet de définir une étiquette pour chaque ID de résultat.	Texte (0 à 32 caractères)
Valeur par défaut	Permet de définir une valeur par défaut pour l'ID de résultat. La valeur de l'ID de résultat peut être changée manuellement pendant l'exécution de la méthode. Ce paramètre est disponible uniquement si l'option ID résultat correspondante est définie sur Manuel avec défaut .	Texte (0 à 32 caractères)
Préfixe	Permet de définir un préfixe pour l'ID de résultat. Ce paramètre est disponible uniquement si l'option ID résultat correspondante est définie sur Compteur automatique .	Texte (0 à 32 caractères)
Champ de l'étiquette RFID	Définit le champ de la puce RFID qui sera enregistré dans l' ID résultat spécifié. Ce paramètre n'est disponible que si l'ID de résultat correspondant est réglé sur De l'étiq. RFID .	Composant 1 - Substance* Composant 1 - Nom du lot Composant 2 - Substance Composant 2 - Nom du lot

* Réglage d'usine

6.2.9.4 Pesage

Paramètre	Description	Valeurs
Afficher info poids	Lorsque la fonction est réglée sur Actif , un poids secondaire apparaît sur l'écran de pesage.	Actif Inactif*
Info unité	Définit l'unité du Info poids Ce paramètre n'est disponible que si Afficher info poids est réglé sur Actif .	Les unités disponibles dépendent du modèle de la balance.

* Réglage d'usine

Paramètres de pesée

Paramètre	Description	Valeurs
Profil tolérance	Un profil de tolérance stocke tous les paramètres de la balance nécessaires à une méthode de pesage donnée. Il est possible de créer différents profils de tolérance pour différentes méthodes de pesage.	Les profils de tolérance sont créés par l'utilisateur pour des balances et des applications spécifiques.
Profil de tol. (liquide)	Pour le pesage de liquides, il est possible d'utiliser au maximum quatre chiffres pour le poids. Sinon, la balance ne parviendra pas à un résultat stable. Si vous utilisez une balance avec plus de 4 chiffres, configurez un profil de tolérance spécifique à utiliser lors du pesage de liquides, avec la valeur appropriée de Résolution d'affichage .	Les profils de tolérance sont créés par l'utilisateur pour des balances et des applications spécifiques.

* Réglage d'usine

Électrostatique

Paramètre	Description	Valeurs
Ionisateur	Permet de définir si l'ionisateur est activé ou désactivé.	Actif Inactif*
Détection	Active ou désactive la détection des charges électrostatiques (StaticDetect). Ce paramètre n'est pas disponible si un passeur d'échantillons QS3 est installé sur la balance.	Actif Inactif*
Seuil	Permet de définir l'erreur de pesée due aux charges électrostatiques maximale tolérée. Si l'erreur de pesée approximative mesurée est inférieure ou égale au seuil de détection, l'état de StaticDetect est OK . Si l'erreur de pesée approximative mesurée est supérieure au seuil de détection, l'état de StaticDetect est Pas OK . Ce paramètre n'est disponible que si Détection est réglé sur Actif .	Numérique
Afficher erreur de pesée	Affiche ou non l'erreur de pesée. Actif : si la valeur StaticDetect dépasse le seuil, l'erreur de pesée approximative réelle s'affiche. Ce paramètre n'est disponible que si Détection est réglée sur Actif .	Actif* Inactif

* Réglage d'usine

Voir aussi à ce sujet

[Création d'une méthode "Prép. solution automatique" ▶ page 61](#)

6.2.9.5 Élément de pesée / Éléments de pesée

La méthode **Prép. solution automatique** comprend un seul article dans le champ **Élément de pesée**, tandis que plusieurs articles peuvent être définis pour la méthode **Prép. solution auto. avec élém.** dans les **Éléments de pesée**.

Paramètre	Description	Valeurs
ID d'échantillon	Permet de définir le nom de l'échantillon. Ce paramètre n'est disponible que pour les méthodes contenant plusieurs éléments de pesée (détaillés).	Texte (0 à 32 caractères)

Solution

Paramètre	Description	Valeurs
Concentration cible	Définit la concentration cible de la solution. Les unités utilisées pour exprimer la concentration cible sont soit basées sur un poids (Unité de concentration), soit sur un volume (Unité conc. volumétrique), comme défini par le Type de conc. cible . Ce paramètre est disponible uniquement si le Type de la Solution est réglé sur Dissoudre .	Numérique
Facteur de dilution	Permet de définir le facteur de réduction applicable à la concentration de la solution initiale. Ce paramètre est disponible uniquement si le Type de la Solution est réglé sur Diluer solution .	Numérique
Tolérance± conc.	Définit la tolérance sur la concentration de la solution.	Numérique (1,0% * 1 0.001...100%)
Poids cible	Permet de définir le poids cible total de la solution. Ce paramètre est disponible uniquement si le Type de la Solution est réglé sur Dissoudre . La cible de cette méthode spécifiée comme Poids cible si l' Unité conc. volumétrique est réglée sur Aucun ou si le Type de conc. cible est réglé sur Gravimétrique .	Numérique
Volume cible	Permet de définir le volume cible total de la solution. Ce paramètre est disponible uniquement si le Type de la Solution est réglé sur Dissoudre . La cible de cette méthode spécifiée comme Volume cible si l' Unité conc. volumétrique n'est pas réglée sur Aucun et si le Type de conc. cible est réglé sur Volumétrique .	Numérique
Masse volumique	Permet de définir la masse volumique du liquide à utiliser pour calculer la concentration volumétrique. Ce paramètre n'est disponible que si l' Unité conc. volumétrique est réglée sur une autre option que Aucun et que si l'option Utiliser la densité de la tête de dosage est réglée sur Inactif .	Numérique (1,0000 g/ml* 1 0.01... 10 g/ml)
Unité composant	Définit l'unité de pesage du Composant 1 .	Liste des unités disponibles

Composant 1

Paramètre	Description	Valeurs
Substance	Définit le nom de la substance à doser. L'utilisateur peut inscrire le nom manuellement. Vous pouvez également appuyer sur le bouton  pour utiliser les données stockées sur la tête de dosage. i Remarque Le nom de la substance sur la tête de dosage doit être identique à celui de la substance utilisée comme paramètre dans la méthode.	Texte (0...20 caractères)
Poids cible	Indique la quantité de Composant 1 nécessaire pour obtenir la solution souhaitée. Dissoudre : calculé en fonction des valeurs Concentration cible et Poids cible de la solution. Diluer solution : calculé en fonction des valeurs Facteur de dilution et Poids cible de la solution.	Numérique

Tolérance -	Permet de définir la limite de tolérance inférieure.	Numérique
Tolérance +	Permet de définir la limite de tolérance supérieure.	Numérique

Composant 2

Paramètre	Description	Valeurs
Substance	<p>Définit le nom de la substance à doser.</p> <p>L'utilisateur peut inscrire le nom manuellement. Vous pouvez également appuyer sur le bouton  pour utiliser les données stockées sur la tête de dosage.</p> <p>Remarque</p> <p>Le nom de la substance sur la tête de dosage doit être identique à celui de la substance utilisée comme paramètre dans la méthode.</p>	Texte (0...20 caractères)

Voir aussi à ce sujet

 Création d'une méthode "Prép. solution automatique" ► page 61

6.2.9.6 Automatisation

Paramètre	Description	Valeurs
Données de code-barres cible	<p>Si un lecteur code-barres est connecté à la balance, cette option permet de définir la méthode de traitement des données.</p> <p>Input clavier : les données sont écrites dans la fenêtre de saisie (input) ouverte actuellement. Si aucune fenêtre de saisie n'est ouverte, les données ne sont pas prises en compte.</p> <p>Valeur de poids cible : les données du code-barres sont interprétées comme une valeur de poids cible.</p> <p>ID tâche 1 : les données du code-barres reçues sont traitées comme un texte d'identification pour cet ID de tâche.</p> <p>ID résultat 1 : les données du code-barres reçues sont traitées comme un texte d'identification pour cet ID de résultat.</p> <p>Les éléments disponibles dans le menu déroulant dépendent de la valeur Nombre d'ID tâches et de la valeur Nombre d'ID résultats définies pour la méthode.</p> <p>Assurez-vous que les caractères du code-barres scanné sont compatibles avec le format du champ où ils doivent être insérés.</p>	Input clavier* Valeur de poids cible ID tâche 1 ID résultat 1 ...

Automatisation de pesage

Paramètre	Description	Valeurs
Tâche terminée automatiquement	<p>Actif : la balance termine automatiquement une tâche en cours d'exécution après que le résultat de la pesée du dernier élément a été ajouté à la Liste résultats.</p> <p>Ce paramètre n'est disponible que si la méthode utilise plusieurs éléments de pesée.</p>	Actif Inactif*

* Réglage d'usine

6.2.9.7 Imprimer / Exp.

Paramètre	Description	Valeurs
Impr. rouleau et exportation de données	<p>Permet de définir le contenu de l'impression et/ou de l'exportation, ainsi que les actions d'impression/exportation qui sont exécutées automatiquement lorsque la tâche est terminée.</p> <p>Cette section présente plusieurs réglages décrits dans le tableau Impr. rouleau et exportation de données ci-dessous.</p>	

Impression étiquette de la tâche	Permet de définir le modèle d'étiquette de la tâche à imprimer, c'est-à-dire les données incluses sur l'étiquette et dans quel format. Cette section présente plusieurs réglages décrits dans le tableau Impression étiquette de la tâche ci-dessous.	
Impression étiquette de l'élément de pesée	Permet de définir le modèle d'étiquette pour élément de pesée à imprimer, c'est-à-dire les données incluses sur l'étiquette et dans quel format. Cette section présente plusieurs réglages décrits dans le tableau Impression étiquette de l'élément de pesée ci-dessous.	
Découpage d'étiquettes	Définit si les étiquettes doivent être découpées après l'impression. Par étiquette : Chaque étiquette est découpée une fois imprimée. Par tâche : Les étiquettes sont découpées lorsque la tâche est terminée. Ce paramètre n'est pertinent que si l'imprimante d'étiquettes connectée peut couper des étiquettes.	Arrêt* Par étiquette Par tâche

* Réglage d'usine

6.2.9.7.1 Impr. rouleau et exportation de données

Sortie des données automatique



Paramètre	Description	Valeurs
Imprimante à rouleau	Permet d'activer/de désactiver l'impression automatique de la Liste résultats sur une imprimante sur bande lorsque l'utilisateur appuie sur le bouton Terminer . Les données devant être communiquées à l'imprimante peuvent être définies dans la section Paramètres de modèles .	Actif Inactif*
Export. résultats	Active/désactive l'exportation automatique des données vers un serveur de fichiers ou un dispositif de stockage USB lorsque l'utilisateur appuie sur Terminer .	Actif Inactif*
Valeur de poids	Active/désactive l'option d'envoi automatique de la valeur de pesage via USB ou Ethernet lorsque l'utilisateur appuie sur Ajouter résultat .	Actif Inactif*

* Réglage d'usine

Modèle d'impression rouleau

Cet élément de menu permet de définir les informations imprimées par l'imprimante à ticket.

Chaque paramètre peut être réglé sur **Inactif** ou **Actif** à l'aide de la case à cocher correspondante. Pour activer ou désactiver simultanément tous les paramètres, procédez comme suit :

- 1 Pour désactiver toutes les cases simultanément, appuyez sur  **Désélectionner tout**.
➔ Tous les paramètres sont définis sur **Inactif**.
- 2 Pour activer toutes les cases simultanément, appuyez sur  **Sélectionner tout**.
➔ Tous les paramètres sont définis sur **Actif**.

Paramètres de modèles

Paramètre	Description	Valeurs
En-tête et pied de page	Permet de définir l'en-tête et/ou le pied de page à imprimer.	Titre Texte de titre Date/heure Utilisateur Signature Lignes de séparation Titre des groupes

Informations sur la balance	Permet de définir les informations relatives à la balance qui sont imprimées.	Type de balance ID balance Numéro de série de balance Version du logiciel
Informations sur la qualité	Permet de définir les informations sur la qualité qui sont imprimées.	Profil tolérance Profil de tol. (liquide) Date/heure de l'ajustage Nom de test de routine Dernière date d'exécution du test de routine Résultat du test de routine Statut GWP Approved État de la mise de niveau État MinWeigh
Informations sur la tâche	Permet de définir les informations sur la tâche qui sont imprimées.	Nom de méthode Commentaire de méthode ID tâches Date d'expiration Date de production
Infos tête de dosage (composant 1)	Permet de définir les informations relatives à la tête de dosage du composant 1 qui sont imprimées.	Substance ID du lot Date d'expiration Date de remplissage Étiquette et valeur 1 Étiquette et valeur 2 Étiquette et valeur 3 Masse molaire Pureté Densité liquide Type de tête de dosage ID de tête de dosage
Infos tête de dosage (composant 2)	Permet de définir les informations relatives à la tête de dosage du composant 2 qui sont imprimées.	Substance ID du lot Date d'expiration Date de remplissage Étiquette et valeur 1 Étiquette et valeur 2 Étiquette et valeur 3 Masse molaire Pureté Densité liquide Type de tête de dosage ID de tête de dosage

Info. élément de pesée	Permet de définir les informations relatives aux éléments de pesée qui sont imprimées.	Affiche aussi les élém. de pesée exclus État de résultat ID résultats Concentration Concentration volumétrique État tolér concentration Concentration cible Facteur de dilution Tolérance concentration Poids Poids cible Masse volumique Emplacement échantillon Statut GWP Approved État de la mise de niveau État MinWeigh État de la tolérance (composant 1) Cible et tolérances (composant 1) Cible (composant 2)
Infos résultat (comp. 1)	Permet de définir les informations relatives au résultat de la mesure du composant 1 qui sont imprimées.	Poids Poids de tare Poids brut Info poids Date/heure Temps de dosage Pureté Masse molaire Stabilité
Infos résultat (comp. 2)	Permet de définir les informations relatives au résultat de la mesure du composant 2 qui sont imprimées.	Poids Poids de tare Poids brut Info poids Date/heure Temps de dosage Stabilité

6.2.9.7.2 Impression étiquette de la tâche

Paramètre	Description	Valeurs
Impression automatique d'étiquette pour tâche	Lorsque ce paramètre est défini sur Actif , l'étiquette pour tâche est automatiquement imprimée lorsque l'utilisateur appuie sur Terminer .	Actif Inactif*
Copies	Définit le nombre de copies d'étiquettes qui sont imprimées.	Numérique
Modèle utilisé	Permet de choisir le modèle d'étiquettes.	Les étiquettes disponibles sont indiquées ci-dessous.

* Réglage d'usine

Paramètres de champs

Le contenu de chaque champ d'étiquette peut être défini individuellement.

Paramètre	Description	Valeurs
Champ d'étiquette 1	Permet de définir les informations qui apparaissent dans chaque champ d'étiquette. Le nombre de champs d'étiquette dépend du modèle sélectionné.	Les entrées disponibles dépendent des paramètres de la méthode.

Paramètres de code-barres

Le contenu de chaque champ de code-barres peut être défini individuellement. Cette section est uniquement disponible lorsque le **Modèle utilisé** contient au moins un code 2D.

Paramètre	Description	Valeurs
Délimiteur	Permet de définir le séparateur entre les entrées de code-barres. Ce paramètre n'est disponible que lorsque le Modèle utilisé sélectionné contient plusieurs codes 2D.	TAB* Saut de page Retour chariot Espace Défini par l'utilisateur
Champ de code-barres 1	Permet de définir les informations qui apparaissent dans chaque code-barres. Le nombre de champs de code-barres dépend du modèle sélectionné.	Les entrées disponibles dépendent des paramètres de la méthode.

* Réglage d'usine

6.2.9.7.3 Impression étiquette de l'élément de pesée

Paramètre	Description	Valeurs
Impression automatique d'étiquettes pour élément de pesée	Lorsque ce paramètre est défini sur Actif , l'étiquette pour élément de pesée est imprimée automatiquement lorsque l'utilisateur appuie sur Ajouter résultat .	Actif Inactif*
Copies	Définit le nombre de copies d'étiquettes qui sont imprimées.	Numérique
Modèle utilisé	Permet de choisir le modèle d'étiquettes.	Les étiquettes disponibles sont indiquées ci-dessous.

* Réglage d'usine

Paramètres de champs

Le contenu de chaque champ d'étiquette peut être défini individuellement.

Paramètre	Description	Valeurs
Champ d'étiquette 1	Permet de définir les informations qui apparaissent dans chaque champ d'étiquette. Le nombre de champs d'étiquette dépend du modèle sélectionné.	Les entrées disponibles dépendent des paramètres de la méthode.

Paramètres de code-barres





Le contenu de chaque champ de code-barres peut être défini individuellement. Cette section est uniquement disponible lorsque le **Modèle utilisé** contient au moins un code 2D.

Paramètre	Description	Valeurs
Délimiteur	Permet de définir le séparateur entre les entrées de code-barres. Ce paramètre n'est disponible que lorsque le Modèle utilisé sélectionné contient plusieurs codes 2D.	TAB* Saut de page Retour chariot Espace Défini par l'utilisateur
Champ de code-barres 1	Permet de définir les informations qui apparaissent dans chaque code-barres. Le nombre de champs de code-barres dépend du modèle sélectionné.	Les entrées disponibles dépendent des paramètres de la méthode.

* Réglage d'usine

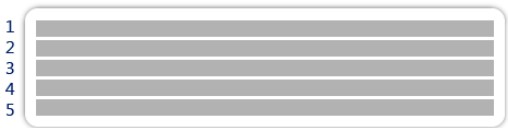
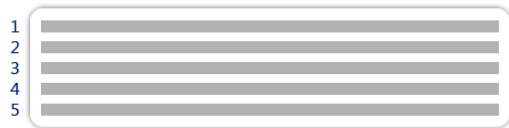
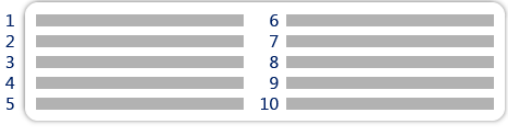
6.2.9.7.4 Étiquettes disponibles

Les dispositions d'étiquettes suivantes sont disponibles :

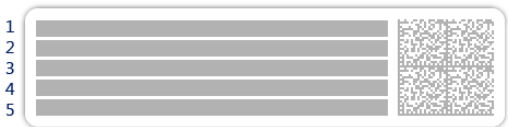
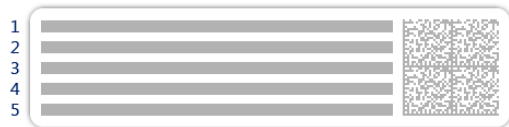
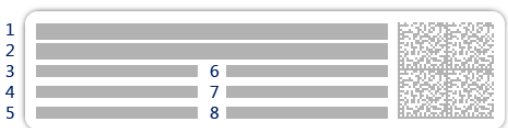
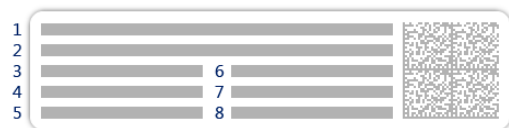
 <p>5 grands champs</p>	 <p>5 petits champs</p>
 <p>10 petits champs</p>	 <p>Code-barres 1D avec 3 grands champs</p>
 <p>Code-barres 1D avec 3 petits champs</p>	 <p>Code-barres 1D avec 6 petits champs</p>
 <p>Code-barres 2D avec 5 grands champs</p>	 <p>Code-barres 2D avec 5 petits champs</p>
 <p>Code-barres 2D avec 2 grands champs et 6 petits champs</p>	 <p>Code-barres 2D avec 8 petits champs</p>

6.3 Paramètres Poids de contrôle

6.3.1 Paramètres : poids de test individuel

☰ Navigation : ▼ Méthodes > 🛠 Tests > 📏 Poids de contrôle > 📏 mon poids 1 > ✎ Éditer

Paramètre	Description	Valeurs
Nom du poids de contrôle	Permet de définir le nom du poids de contrôle.	Texte (1 à 22 caractères)
ID poids contrôle	Permet de définir l'ID du poids de contrôle.	Texte (1 à 22 caractères)
Poids nominal	Permet de définir la valeur approximative et arrondie du Poids réel .	Numérique

Classe du poids	Permet de définir la classe du poids conformément à OIML ou à ASTM. Il est également possible de créer une classe de tolérance personnalisée à l'aide de l'option Autre .	E1 E2 F1 F2 M1 M2 M3 ASTM000 ASTM00 ASTM0 ASTM1 ASTM2 ASTM3 ASTM4 ASTM5 ASTM6 ASTM7 Autre*
Poids réel	Permet de définir le poids réel. Il s'agit d'une valeur de la masse conventionnelle du poids spécifique issue du certificat d'étalonnage du poids.	Numérique
Date du prochain étalonnage	Permet de définir la date du prochain étalonnage.	Date
Certificat	Si le certificat du poids de contrôle est disponible, réglez le paramètre sur Actif et ajoutez toute information relative au certificat (voir ci-dessous).	Actif Inactif*
ID certificat	Permet de définir l'ID du certificat. Ce paramètre n'est disponible que si ID certificat est réglé sur Actif .	Texte (1 à 22 caractères)
Date du certificat	Permet de définir la date de certificat. Ce paramètre n'est disponible que si ID certificat est réglé sur Actif .	Date
ID jeu de poids	Permet de définir l'ID du jeu de poids.	Texte (1 à 22 caractères)

* Réglage d'usine

6.3.2 Paramètres : poids de test combiné

☰ Navigation : ▼ Méthodes > 🛠 Tests > 📏 Poids de contrôle > 📏 mon poids 1+2 > ✎ Éditer

Paramètre	Description	Valeurs
Nom du poids de contrôle	Permet de définir le nom du poids de contrôle.	Texte (1 à 22 caractères)
Poids nominal	Affiche la somme des poids nominaux de tous les poids individuels inclus dans ce poids combiné.	Numérique
Classe poids min.	Permet de définir la classe de poids minimale selon OIML ou ASTM. La classe de tolérance personnalisée Autre peut également être sélectionnée. Lors de la sélection des poids qui composent le poids combiné, seuls les poids individuels ayant une classe meilleure ou égale à la Classe poids min. sélectionnée sont affichés.	E1 E2 F1 F2 M1 M2 M3 ASTM000 ASTM00 ASTM0 ASTM1 ASTM2 ASTM3 ASTM4 ASTM5 ASTM6 ASTM7 Autre*
Poids	Affiche une liste des poids de contrôle individuels disponibles. Deux ou trois poids de contrôle individuels peuvent être sélectionnés au total. Seuls les poids individuels dont la classe est meilleure ou égale à la Classe poids min. sélectionnée sont affichés.	Liste des poids de contrôle individuels

* Réglage d'usine

6.4 Paramètres Tests

6.4.1 Paramètres : Excentration de charge

≡ Navigation : ▼ Méthodes > 🛠 Tests > 🛠 mon essai excentr. charge > ✎ Éditer

1. Nom et type

Paramètre	Description	Valeurs
Type de test	Le type de test est prédéfini ; il ne peut être changé dans ce menu.	Types de test disponibles
Nom	Permet de définir le nom du test.	Texte (1 à 22 caractères)
Test activé	Active ou désactive le test.	Actif* Inactif
Afficher instruct. prép.	Si cette option est activée, les instructions de préparation prédéfinies apparaissent dans la séquence de test.	Actif* Inactif
Impression auto.	Si cette option est activée, les résultats de test sont immédiatement imprimés sur l'imprimante d'étiquettes activée dès que le résultat est calculé.	Actif Inactif*

* Réglage d'usine

2. Car. tech.test

Paramètre	Description	Valeurs
Calcul résultats	Permet d'indiquer si le poids nominal ou la masse conventionnelle doit être utilisé pour le calcul des résultats. Sur poids nominal : valeur nominale d'un poids appartenant à une classe de poids spécifique. Sur pds réel (VMC) : masse conventionnelle d'un poids du certificat d'étalonnage des poids.	Sur poids nominal* Sur pds réel (VMC)

* Réglage d'usine

Point de test

Paramètre	Description	Valeurs
Poids nominal	Permet de définir la valeur nominale du poids qui sera utilisé pour le test.	Numérique
Classe du poids	Permet de définir la classe du poids conformément à OIML ou à ASTM. Il est également possible de créer une classe de tolérance personnalisée à l'aide de l'option Autre .	E1 E2 F1 F2 M1 M2 M3 ASTM000 ASTM00 ASTM0 ASTM1 ASTM2 ASTM3 ASTM4 ASTM5 ASTM6 ASTM7 Autre*

* Réglage d'usine

Limites pour l'excentration

Paramètre	Description	Valeurs
Limite de contrôle	Permet de définir la tolérance d'erreur d'un procédé par rapport à la valeur définie correspondante. Le respect de la Limite de contrôle est impératif dans le cadre des exigences de qualité. En cas de dépassement, il est donc nécessaire de corriger le procédé. Résultat si la Limite de contrôle est dépassée : le test a échoué, la balance est en dehors des spécifications.	Numérique

Limite d'avertissement	Permet de définir le seuil inférieur ou supérieur qui, en cas de dépassement ou de non-respect, implique des contrôles du procédé plus stricts. La Limite d'avertissement doit être inférieure à la Limite de contrôle . Résultat si la Limite d'avertissement est dépassée : le test est réussi, mais la différence est plus grande que prévu.	Numérique
------------------------	---	-----------

3. Poids contrôle

Un poids de test configuré peut être sélectionné. Pour plus d'informations sur la définition et les paramètres des poids de test, voir [Poids de contrôle ► page 68] et [Paramètres Poids de contrôle ► page 214].

4. Gestion err

Paramètre	Description	Valeurs
Bloquer la balance	Permet de définir le comportement de la balance si le test a échoué. Actif : la balance est bloquée après un nombre spécifié de tests qui ont échoué. Dans ce cas, il n'est plus possible d'utiliser la balance tant qu'un utilisateur disposant des droits appropriés ne l'a pas débloquée. Inactif : la fonction de blocage n'est pas activée.	Actif Inactif*
Nbre d'essais autorisés	Permet de définir le nombre maximum de tentatives avant que la balance ne se bloque. Ce paramètre n'est disponible que si Bloquer la balance est réglé sur Actif .	Numérique (3* 0 à 9)

* Réglage d'usine

5. Plan. de tests

Paramètre	Description	Valeurs
Type planification	Permet de planifier le test devant être réalisé. Manuel : Le test est effectué manuellement. Quotidien : Une tâche est générée tous les jours à l'heure spécifiée. Hebdomadaire : Une tâche est générée au moins une fois par semaine. Si nécessaire, il est possible de sélectionner des jours supplémentaires. Mensuel : Une tâche est générée tous les mois au jour et à l'heure spécifiés. Trimestriel : Une tâche est générée tous les trois mois à l'heure spécifiée. Annuel : Une tâche est générée une fois par an à l'heure spécifiée.	Manuel* Quotidien Hebdomadaire Mensuel Trimestriel Annuel
Heure de début	Définit l'heure à laquelle le test doit être effectué. Ce paramètre n'est disponible que si Type planification n'est pas réglé sur Manuel .	Heure

* Réglage d'usine

Notification

Cette section n'apparaît pas lorsque **Type planification** est réglé sur **Manuel**.

Paramètre	Description	Valeurs
(x) h avant test	Permet de définir le nombre d'heures avant l'heure du test planifié pour avertir l'opérateur.	Différentes valeurs en fonction de la fréquence sélectionnée (Type planification).

Noti. toutes (x) h	Permet de définir l'intervalle de temps avant la prochaine notification.	Différentes valeurs en fonction de la fréquence sélectionnée (Type planification).
--------------------	--	--

Jours préférés

Cette section n'apparaît que lorsque le **Type planification** est réglé sur **Hebdomadaire**.

Paramètre	Description	Valeurs
Jours préférés	Permet de définir le jour de la semaine préféré pour l'exécution du test.	Lundi* Mardi* Mercredi* Jeudi* Vendredi* Samedi Dimanche

* Réglage d'usine

Jour d'exécution préféré

Cette section n'apparaît que lorsque le **Type planification** est réglé sur **Mensuel**.

Paramètre	Description	Valeurs
Jour de la semaine	Permet de définir le jour préféré pour l'exécution du test. Si Aucun est sélectionné, le test sera planifié pour un mois après la dernière exécution.	Aucun* Lundi Mardi Mercredi Jeudi Vendredi Samedi Dimanche
Semaine du mois	Permet de définir la semaine du mois au cours de laquelle le test est effectué. Ce paramètre n'est disponible que si Jour de la semaine n'est pas réglé sur Aucun .	Première* Seconde Troisième Quatrième



* Réglage d'usine

6. Impression

Paramètre	Description	Valeurs
En-tête et pied de page	Permet de définir l'en-tête et/ou le pied de page à imprimer.	Titre Texte de titre Date/heure Utilisateur Signature Lignes de séparation Titre des groupes
Informations sur la balance	Permet de définir les informations relatives à la balance qui sont imprimées.	Type de balance ID balance Numéro de série de balance Version du logiciel
Synthèse du test	Permet de définir les informations relatives au résumé de test qui sont imprimées.	Type de test Nom du test Résultat test
Détails du test	Permet de définir les détails du test qui sont imprimés.	Déclencheur test Mise de niveau au démarrage Température Instructions pour la préparation Début du test (date/heure) Fin du test (date/heure) Nom d'utilisateur
Spécification de la tare	Permet de définir les informations relatives à la spécification de tare qui sont imprimées. Cette section est disponible uniquement pour les tests réalisés à l'aide d'un poids de tare.	Nom de tare Poids de tare min.

Poids de contrôle	Permet de définir les informations relatives au poids de test qui sont imprimées.	ID poids contrôle Classe du poids Poids nominal Poids réel ID jeu de poids ID certificat Date du certificat Date du prochain étalonnage Type de poids Classe poids min. Poids nominaux utilisés Poids réels utilisés
Limites pour les tests	Permet de définir les informations relatives aux limites de test qui sont imprimées.	Limite d'avertissement Limite de contrôle
Mesures/Résultats	Permet de définir les informations relatives aux mesures et aux résultats qui sont imprimées.	Poids Écart État État de la mise de niveau Mise à zéro/Tare Écart d'excentration

Voir aussi à ce sujet

-  Définition d'un poids de test individuel ▶ page 68
-  Définition d'un poids de test combiné ▶ page 68
-  Création d'un nouveau test ▶ page 69

6.4.2 Paramètres : Test de répétabilité

☰ Navigation : ▼ Méthodes > 📄 Tests > 📄 mon test de répétabilité > ✎ Éditer

1. Nom et type

Paramètre	Description	Valeurs
Type de test	Le type de test est prédéfini ; il ne peut être changé dans ce menu.	Types de test disponibles
Nom	Permet de définir le nom du test.	Texte (1 à 22 caractères)
Test activé	Active ou désactive le test.	Actif* Inactif
Afficher instruct. prép.	Si cette option est activée, les instructions de préparation prédéfinies apparaissent dans la séquence de test.	Actif* Inactif
Impression auto.	Si cette option est activée, les résultats de test sont immédiatement imprimés sur l'imprimante d'étiquettes activée dès que le résultat est calculé.	Actif Inactif*

* Réglage d'usine

2. Car. tech.test

Paramètre	Description	Valeurs
Calcul résultats	Permet d'indiquer si le poids nominal ou la masse conventionnelle doit être utilisé pour le calcul des résultats. Sur poids nominal : valeur nominale d'un poids appartenant à une classe de poids spécifique. Sur pds réel (VMC) : masse conventionnelle d'un poids du certificat d'étalonnage des poids.	Sur poids nominal* Sur pds réel (VMC)
Nombre répétitions	Permet de définir le nombre de mesures du poids d'une série.	Numérique (10* 2 à 15)

* Réglage d'usine

Tarer

Cette section n'apparaît que lorsque le **Type de test** est réglé sur **Répétab. - Tare - 1 PT**.

Paramètre	Description	Valeurs
Nom de tare	Permet de définir le nom de la tare.	Texte (1 à 22 caractères)
Poids de tare min.	Permet de définir la pesée minimale pour le récipient de tare. Le test peut être réalisé uniquement si un récipient de tare d'un poids au moins équivalent est placé sur la balance.	Numérique

* Réglage d'usine

Point de test

Paramètre	Description	Valeurs
Poids nominal	Permet de définir la valeur nominale du poids qui sera utilisé pour le test.	Numérique
Classe du poids	Permet de définir la classe du poids conformément à OIML ou à ASTM. Il est également possible de créer une classe de tolérance personnalisée à l'aide de l'option Autre .	E1 E2 F1 F2 M1 M2 M3 ASTM000 ASTM00 ASTM0 ASTM1 ASTM2 ASTM3 ASTM4 ASTM5 ASTM6 ASTM7 Autre*

* Réglage d'usine

Limites pour les tests

Paramètre	Description	Valeurs
Limite de contrôle	Permet de définir la tolérance d'erreur d'un procédé par rapport à la valeur définie correspondante. Le respect de la Limite de contrôle est impératif dans le cadre des exigences de qualité. En cas de dépassement, il est donc nécessaire de corriger le processus. La valeur minimale est équivalente à 40 % de la précision d'affichage de la balance. Résultat si la Limite de contrôle est dépassée : le test a échoué, la balance est en dehors des spécifications.	Numérique
Limite d'avertissement	Permet de définir le seuil inférieur ou supérieur qui, en cas de dépassement ou de non-respect, implique des contrôles du processus plus stricts. La Limite d'avertissement doit être inférieure à la Limite de contrôle . Résultat si la Limite d'avertissement est dépassée : le test est réussi, mais la différence est plus grande que prévu.	Numérique

3. Poids contrôle

Un poids de test configuré peut être sélectionné. Pour plus d'informations sur la définition et les paramètres des poids de test, voir [Poids de contrôle ► page 68] et [Paramètres Poids de contrôle ► page 214].

4. Gestion err

Paramètre	Description	Valeurs
Bloquer la balance	Permet de définir le comportement de la balance si le test a échoué. Actif : la balance est bloquée après un nombre spécifié de tests qui ont échoué. Dans ce cas, il n'est plus possible d'utiliser la balance tant qu'un utilisateur disposant des droits appropriés ne l'a pas débloquée. Inactif : la fonction de blocage n'est pas activée.	Actif Inactif*
Nbre d'essais autorisés	Permet de définir le nombre maximum de tentatives avant que la balance ne se bloque. Ce paramètre n'est disponible que si Bloquer la balance est réglé sur Actif .	Numérique (3* 0 à 9)

* Réglage d'usine

5. Plan. de tests

Paramètre	Description	Valeurs
Type planification	Permet de planifier le test devant être réalisé. Manuel : Le test est effectué manuellement. Quotidien : Une tâche est générée tous les jours à l'heure spécifiée. Hebdomadaire : Une tâche est générée au moins une fois par semaine. Si nécessaire, il est possible de sélectionner des jours supplémentaires. Mensuel : Une tâche est générée tous les mois au jour et à l'heure spécifiés. Trimestriel : Une tâche est générée tous les trois mois à l'heure spécifiée. Annuel : Une tâche est générée une fois par an à l'heure spécifiée.	Manuel* Quotidien Hebdomadaire Mensuel Trimestriel Annuel
Heure de début	Définit l'heure à laquelle le test doit être effectué. Ce paramètre n'est disponible que si Type planification n'est pas réglé sur Manuel .	Heure

* Réglage d'usine

Notification

Cette section n'apparaît pas lorsque **Type planification** est réglé sur **Manuel**.

Paramètre	Description	Valeurs
(x) h avant test	Permet de définir le nombre d'heures avant l'heure du test planifié pour avertir l'opérateur.	Différentes valeurs en fonction de la fréquence sélectionnée (Type planification).
Noti. toutes (x) h	Permet de définir l'intervalle de temps avant la prochaine notification.	Différentes valeurs en fonction de la fréquence sélectionnée (Type planification).

Jours préférés

Cette section n'apparaît que lorsque le **Type planification** est réglé sur **Hebdomadaire**.

Paramètre	Description	Valeurs
Jours préférés	Permet de définir le jour de la semaine préféré pour l'exécution du test.	Lundi* Mardi* Mercredi* Jeudi* Vendredi* Samedi Dimanche

* Réglage d'usine

Jour d'exécution préféré

Cette section n'apparaît que lorsque le **Type planification** est réglé sur **Mensuel**.

Paramètre	Description	Valeurs
Jour de la semaine	Permet de définir le jour préféré pour l'exécution du test. Si Aucun est sélectionné, le test sera planifié pour un mois après la dernière exécution.	Aucun* Lundi Mardi Mercredi Jeudi Vendredi Samedi Dimanche
Semaine du mois	Permet de définir la semaine du mois au cours de laquelle le test est effectué. Ce paramètre n'est disponible que si Jour de la semaine n'est pas réglé sur Aucun .	Première* Seconde Troisième Quatrième

* Réglage d'usine

6. Impression

Paramètre	Description	Valeurs
En-tête et pied de page	Permet de définir l'en-tête et/ou le pied de page à imprimer.	Titre Texte de titre Date/heure Utilisateur Signature Lignes de séparation Titre des groupes
Informations sur la balance	Permet de définir les informations relatives à la balance qui sont imprimées.	Type de balance ID balance Numéro de série de balance Version du logiciel
Détails du test	Permet de définir les détails du test qui sont imprimés.	Déclencheur test Mise de niveau au démarrage Température Instructions pour la préparation Début du test (date/heure) Fin du test (date/heure) Nom d'utilisateur
Spécification de la tare	Permet de définir les informations relatives à la spécification de tare qui sont imprimées. Cette section est disponible uniquement pour les tests réalisés à l'aide d'un poids de tare.	Nom de tare Poids de tare min.

Poids de contrôle	Permet de définir les informations relatives au poids de test qui sont imprimées. Cette section est disponible pour les types de test suivants : <ul style="list-style-type: none"> • Répétab. - 1 PT • Répétab. - Tare - 1 PT 	ID poids contrôle Classe du poids Poids nominal Poids réel ID jeu de poids ID certificat Date du certificat Date du prochain étalonnage Type de poids Classe poids min. Poids nominaux utilisés Poids réels utilisés
Poids de contrôle	Permet de définir les informations relatives au poids de test qui sont imprimées. Cette section est disponible pour les types de test suivants : <ul style="list-style-type: none"> • Rép. auto.- Tare- 1 PT 	Poids nominal Type de tête de dosage ID de tête de dosage
Limites pour les tests	Permet de définir les informations relatives aux limites de test qui sont imprimées.	Limite d'avertissement Limite de contrôle
Mesures/Résultats	Permet de définir les informations relatives aux mesures et aux résultats qui sont imprimées.	Poids État État de la mise de niveau Mise à zéro/Tare

Voir aussi à ce sujet

 Définition d'un poids de test individuel ▶ page 68

 Définition d'un poids de test combiné ▶ page 68

 Création d'un nouveau test ▶ page 69

6.4.3 Paramètres : Test de sensibilité

☰ Navigation : ▼ Méthodes > 🛠 Tests > 🛠 mon test de sensibilité > ✎ Éditer

1. Nom et type

Paramètre	Description	Valeurs
Type de test	Le type de test est prédéfini ; il ne peut être changé dans ce menu.	Types de test disponibles
Nom	Permet de définir le nom du test.	Texte (1 à 22 caractères)
Test activé	Active ou désactive le test.	Actif* Inactif
Afficher instruct. prép.	Si cette option est activée, les instructions de préparation prédéfinies apparaissent dans la séquence de test.	Actif* Inactif
Impression auto.	Si cette option est activée, les résultats de test sont immédiatement imprimés sur l'imprimante d'étiquettes activée dès que le résultat est calculé.	Actif Inactif*

* Réglage d'usine

2. Car. tech.test

Paramètre	Description	Valeurs
Calcul résultats	Permet d'indiquer si le poids nominal ou la masse conventionnelle doit être utilisé pour le calcul des résultats. Sur poids nominal : valeur nominale d'un poids appartenant à une classe de poids spécifique. Sur pds réel (VMC) : masse conventionnelle d'un poids du certificat d'étalonnage des poids.	Sur poids nominal* Sur pds réel (VMC)

* Réglage d'usine

Tarer

Cette section apparaît uniquement lorsque l'option **Type de test** est définie sur **Sensib. - Tare - 1 PT** ou **Sensib. - Tare - 2 PT**.

Paramètre	Description	Valeurs
Nom de tare	Permet de définir le nom de la tare.	Texte (1 à 22 caractères)
Poids de tare min.	Permet de définir la pesée minimale pour le récipient de tare. Le test peut être réalisé uniquement si un récipient de tare d'un poids au moins équivalent est placé sur la balance.	Numérique

Point de test

En fonction du poids sélectionné, il est possible de définir les options suivantes pour un ou deux points de test :

Paramètre	Description	Valeurs
Poids nominal	Permet de définir la valeur nominale du poids qui sera utilisé pour le test.	Numérique
Classe du poids	Permet de définir la classe du poids conformément à OIML ou à ASTM. Il est également possible de créer une classe de tolérance personnalisée à l'aide de l'option Autre .	E1 E2 F1 F2 M1 M2 M3 ASTM000 ASTM00 ASTM0 ASTM1 ASTM2 ASTM3 ASTM4 ASTM5 ASTM6 ASTM7 Autre*
Limite de contrôle	Permet de définir la tolérance d'erreur d'un procédé par rapport à la valeur définie correspondante. Le respect de la Limite de contrôle est impératif dans le cadre des exigences de qualité. En cas de dépassement, il est donc nécessaire de corriger le procédé. Résultat si la Limite de contrôle est dépassée : le test a échoué, la balance est en dehors des spécifications.	Numérique
Limite d'avertissement	Permet de définir le seuil inférieur ou supérieur qui, en cas de dépassement ou de non-respect, implique des contrôles du procédé plus stricts. La Limite d'avertissement doit être inférieure à la Limite de contrôle . Résultat si la Limite d'avertissement est dépassée : le test est réussi, mais la différence est plus grande que prévu.	Numérique

* Réglage d'usine

3. Poids contrôle

Un poids de test configuré peut être sélectionné. Pour plus d'informations sur la définition et les paramètres des poids de test, voir [Poids de contrôle ► page 68] et [Paramètres Poids de contrôle ► page 214].

4. Gestion err

Paramètre	Description	Valeurs
Bloquer la balance	Permet de définir le comportement de la balance si le test a échoué. Actif : la balance est bloquée après un nombre spécifié de tests qui ont échoué. Dans ce cas, il n'est plus possible d'utiliser la balance tant qu'un utilisateur disposant des droits appropriés ne l'a pas débloquée. Inactif : la fonction de blocage n'est pas activée.	Actif Inactif*

Nbre d'essais autorisés	Permet de définir le nombre maximum de tentatives avant que la balance ne se bloque. Ce paramètre n'est disponible que si Bloquer la balance est réglé sur Actif .	Numérique (3* 0 à 9)
-------------------------	---	------------------------

* Réglage d'usine

5. Plan. de tests

Paramètre	Description	Valeurs
Type planification	Permet de planifier le test devant être réalisé. Manuel : Le test est effectué manuellement. Quotidien : Une tâche est générée tous les jours à l'heure spécifiée. Hebdomadaire : Une tâche est générée au moins une fois par semaine. Si nécessaire, il est possible de sélectionner des jours supplémentaires. Mensuel : Une tâche est générée tous les mois au jour et à l'heure spécifiés. Trimestriel : Une tâche est générée tous les trois mois à l'heure spécifiée. Annuel : Une tâche est générée une fois par an à l'heure spécifiée.	Manuel* Quotidien Hebdomadaire Mensuel Trimestriel Annuel
Heure de début	Définit l'heure à laquelle le test doit être effectué. Ce paramètre n'est disponible que si Type planification n'est pas réglé sur Manuel .	Heure

* Réglage d'usine

Notification

Cette section n'apparaît pas lorsque **Type planification** est réglé sur **Manuel**.

Paramètre	Description	Valeurs
(x) h avant test	Permet de définir le nombre d'heures avant l'heure du test planifié pour avertir l'opérateur.	Différentes valeurs en fonction de la fréquence sélectionnée (Type planification).
Noti. toutes (x) h	Permet de définir l'intervalle de temps avant la prochaine notification.	Différentes valeurs en fonction de la fréquence sélectionnée (Type planification).

Jours préférés

Cette section n'apparaît que lorsque le **Type planification** est réglé sur **Hebdomadaire**.

Paramètre	Description	Valeurs
Jours préférés	Permet de définir le jour de la semaine préféré pour l'exécution du test.	Lundi* Mardi* Mercredi* Jeudi* Vendredi* Samedi Dimanche

* Réglage d'usine

Jour d'exécution préféré

Cette section n'apparaît que lorsque le **Type planification** est réglé sur **Mensuel**.

Paramètre	Description	Valeurs
Jour de la semaine	Permet de définir le jour préféré pour l'exécution du test. Si Aucun est sélectionné, le test sera planifié pour un mois après la dernière exécution.	Aucun* Lundi Mardi Mercredi Jeudi Vendredi Samedi Dimanche
Semaine du mois	Permet de définir la semaine du mois au cours de laquelle le test est effectué. Ce paramètre n'est disponible que si Jour de la semaine n'est pas réglé sur Aucun .	Première* Seconde Troisième Quatrième

* Réglage d'usine

6. Impression

Paramètre	Description	Valeurs
En-tête et pied de page	Permet de définir l'en-tête et/ou le pied de page à imprimer.	Titre Texte de titre Date/heure Utilisateur Signature Lignes de séparation Titre des groupes
Informations sur la balance	Permet de définir les informations relatives à la balance qui sont imprimées.	Type de balance ID balance Numéro de série de balance Version du logiciel
Synthèse du test	Permet de définir les informations relatives au résumé de test qui sont imprimées.	Type de test Nom du test Résultat test
Détails du test	Permet de définir les détails du test qui sont imprimés.	Déclencheur test Mise de niveau au démarrage Température Instructions pour la préparation Début du test (date/heure) Fin du test (date/heure) Nom d'utilisateur
Spécification de la tare	Permet de définir les informations relatives à la spécification de tare qui sont imprimées. Cette section est disponible uniquement pour les tests réalisés à l'aide d'un poids de tare.	Nom de tare Poids de tare min.
Poids de contrôle	Permet de définir les informations relatives au poids de test qui sont imprimées.	ID poids contrôle Classe du poids Poids nominal Poids réel ID jeu de poids ID certificat Date du certificat Date du prochain étalonnage Type de poids Classe poids min. Poids nominaux utilisés Poids réels utilisés
Limites pour les tests	Permet de définir les informations relatives aux limites de test qui sont imprimées.	Limite d'avertissement Limite de contrôle
Mesures/Résultats	Permet de définir les informations relatives aux mesures et aux résultats qui sont imprimées.	Poids Écart État État de la mise de niveau Mise à zéro/Tare

Voir aussi à ce sujet

- 🔗 Définition d'un poids de test individuel ▶ page 68
- 🔗 Définition d'un poids de test combiné ▶ page 68
- 🔗 Création d'un nouveau test ▶ page 69

6.5 Paramètres Ajustages

☰ Navigation : ▼ Méthodes > ⚙ Ajustages > ⚙ Ajustage interne > ✎ Éditer

1. Stratégie

Paramètre	Description	Valeurs
Stratégie	Permet de définir le type d'ajustage à effectuer. Lorsque Stratégie est réglé sur Aucun ajustage ou Ajustage externe , aucun autre paramètre n'est disponible. Pour les balances homologuées, ce paramètre est réglé sur Ajustage interne et ne peut pas être modifié.	Ajustage interne* Ajustage externe Aucun ajustage
Impression auto.	Si cette option est activée, les résultats de l'ajustage sont immédiatement imprimés sur l'imprimante d'étiquettes activée dès que le résultat est calculé.	Actif Inactif*

* Réglage d'usine

2. Carac.tech.

Paramètre	Description	Valeurs
Test «Avant int.»	Au lancement de la séquence d'ajustage, un test de sensibilité interne est exécuté automatiquement pour vérifier l'état réel. Les résultats du test sont affichés et enregistrés.	Actif Inactif*
Test «Après int.»	Lorsque l'ajustage est terminé, un test de sensibilité interne est exécuté automatiquement. Les résultats du test sont affichés et enregistrés.	Actif Inactif*

* Réglage d'usine

Limites

Ces paramètres n'apparaissent que lorsque l'une des options **Test «Avant int.»** ou **Test «Après int.»** est activée.

Paramètre	Description	Valeurs
Limite de contrôle	Permet de définir la tolérance d'erreur d'un procédé par rapport à la valeur définie correspondante. Le respect de la Limite de contrôle est impératif dans le cadre des exigences de qualité. En cas de dépassement, il est donc nécessaire de corriger le procédé. Résultat si la Limite de contrôle est dépassée : l'ajustage a échoué, la balance est en dehors des spécifications.	Numérique (0,1%* 0,001...100%)
Limite d'avertissement	Permet de définir le seuil inférieur ou supérieur qui, en cas de dépassement ou de non-respect, implique des contrôles du procédé plus stricts. La Limite d'avertissement doit être inférieure à la Limite de contrôle . Résultat si la Limite d'avertissement est dépassée : l'ajustage est réussi, mais la différence est plus importante que prévu.	Numérique (0,001 à 100 %)

* Réglage d'usine

3. Gestion err.

Paramètre	Description	Valeurs
Bloquer la balance	Permet de définir le comportement de la balance si l'ajustage a échoué. Actif : la balance est bloquée après l'échec de l'ajustage. Dans ce cas, la balance ne peut plus être utilisée tant qu'un utilisateur disposant des droits appropriés ne l'a pas débloquée. Inactif : la balance n'est pas bloquée.	Actif Inactif*

* Réglage d'usine

4. Planification

Paramètre	Description	Valeurs
Démarrer ap. mise de niveau	Permet d'indiquer si un ajustage interne est réalisé après une mise de niveau.	Actif Inactif*
Démarrer après chang. de temp.	Permet d'indiquer si un ajustage interne est réalisé automatiquement après une variation de température de 1 °C. Pour les balances homologuées, ce paramètre est réglé sur Ajustage interne et ne peut pas être modifié. Cette restriction ne s'applique pas aux balances de type /AC.	Actif* Inactif
Échéancier	Permet d'indiquer le moment où l'ajustage est réalisé. Il est possible de définir entre une et trois heures de démarrage par jour. Il est également possible de définir le(s) jour(s) d'exécution de l'ajustage.	Inactif 1 h de démarrage* 2 h de démarrage 3 h de démarrage
Heure démarrage 1	Permet de définir l'heure de démarrage pour l'exécution de la tâche. Le nombre d'heures de démarrage à définir est spécifié par l' Échéancier .	Heure
Jours préférés	Permet de définir les jours où les ajustages planifiés seront réalisés. Ce paramètre n'est disponible que si Échéancier n'est pas réglé sur Inactif .	Lundi Mardi Mercredi Jeudi Vendredi Samedi Dimanche





* Réglage d'usine

5. Impression

Paramètre	Description	Valeurs
En-tête et pied de page	Permet de définir l'en-tête et/ou le pied de page à imprimer.	Titre Texte de titre Date/heure Utilisateur Signature Lignes de séparation Titre des groupes
Informations sur la balance	Permet de définir les informations relatives à la balance qui sont imprimées.	Type de balance ID balance Numéro de série de balance Version du logiciel
Synthèse de l'ajustage	Permet de définir les informations relatives au résumé de l'ajustage qui sont imprimées.	Type d'ajustage État de l'ajustage Balance ajustée
Détails de l'ajustage	Permet de définir les détails de l'ajustage qui sont imprimés.	Déclencheur Température cellule État de la mise de niveau Date/heure Nom d'utilisateur

Poids d'ajustage	Permet de définir les informations relatives au poids d'ajustage qui sont imprimées. Cette section n'est disponible que si un poids externe est utilisé pour l'ajustage.	ID poids contrôle Classe du poids Poids nominal Poids réel ID jeu de poids ID certificat Date du certificat Date du prochain étalonnage Type de poids Classe poids min. Poids nominaux utilisés Poids réels utilisés
Limites de l'ajustage	Permet de définir les informations relatives aux limites d'ajustage qui sont imprimées. Cette section n'est disponible que pour les ajustages internes.	Limite d'avertissement Limite de contrôle
Mesures/Résultats	Permet de définir les informations relatives aux mesures et aux résultats qui sont imprimées. Les paramètres disponibles dans cette section dépendent de la méthode d'ajustage.	Correction Écart test «Avant intervention» Écart test «Après intervention» Résultat test «Avant intervention» Résultat test «Après intervention»

Voir aussi à ce sujet

-  Définition d'un poids de test individuel ▶ page 68
-  Définition d'un poids de test combiné ▶ page 68
-  Modification d'un "Ajustage interne" ▶ page 77
-  Modification d'un "Ajustage externe" ▶ page 78

7 Maintenance

L'utilisateur doit exécuter un certain nombre de tâches de maintenance pour assurer la fonctionnalité de la balance et l'exactitude de ses résultats de pesée.

La fréquence des opérations de maintenance la plus adaptée dépend de votre mode opératoire normalisé (SOP).

7.1 Tâches de maintenance

Action de maintenance	Intervalle recommandé	Remarques
Réalisation d'un ajustage	<ul style="list-style-type: none">• Tous les jours• Après le nettoyage• Après la mise de niveau• Après un changement d'emplacement	voir "Ajustages"
Réalisation de tests de routine (essai d'excentration de charge, test de répétabilité, test de sensibilité). METTLER TOLEDO recommande d'effectuer au moins un test de sensibilité.	<ul style="list-style-type: none">• Après le nettoyage• Après l'assemblage de la balance• Après une mise à jour du logiciel• Selon votre réglementation interne (SOP)	voir "Tests"
Nettoyage	<ul style="list-style-type: none">• Après chaque utilisation• Après un changement de substance• En fonction du degré de pollution• Selon votre réglementation interne (MON)	voir "Nettoyage"
Mise à jour du logiciel	<ul style="list-style-type: none">• Selon votre réglementation interne (SOP).• Après une nouvelle version de logiciel.	voir "Mise à jour du logiciel"

Voir aussi à ce sujet

- [Ajustages](#) ▶ page 77
- [Tests](#) ▶ page 68
- [Nettoyage](#) ▶ page 230
- [Mise à jour du logiciel](#) ▶ page 234

7.2 Nettoyage

7.2.1 Démonter pour le nettoyage



ATTENTION

Blessures causées par des objets tranchants ou des bris de verre

Les composants de l'instrument comme, par exemple, le verre, peuvent se casser et occasionner des blessures.

- Concentration et attention sont les maîtres mots.

- 1 Ouvrez la porte supérieure (1) et tirez-la complètement vers l'arrière, à l'extérieur des rails des portes latérales. Juste avant la fin de l'extraction de la porte supérieure, vous ressentez une légère résistance. Continuez simplement de tirer un peu plus fermement.

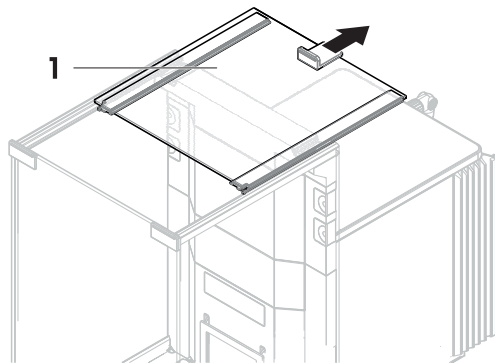

- 2 Tenez les portes latérales (2) et appuyez sur le levier (3) pour les libérer.
- 3 Retirez prudemment les deux portes latérales (2).

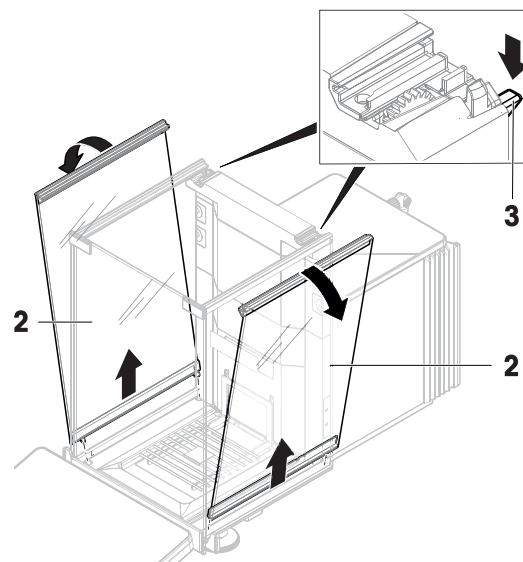

- 4 Inclinez le panneau frontal (4) vers l'avant et retirez-le.

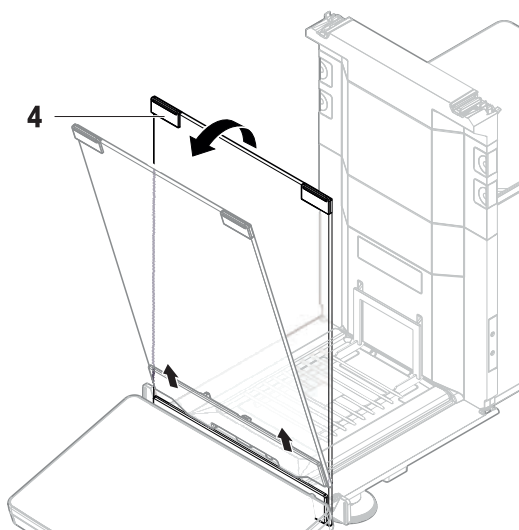

- 5 Levez prudemment le plateau de pesage (5) pour le décrocher et le sortir.
 - 6 Retirez le plateau collecteur (6).
 - 7 Rangez tous les composants ôtés en lieu sûr.
- ➔ La balance est prête à être nettoyée.

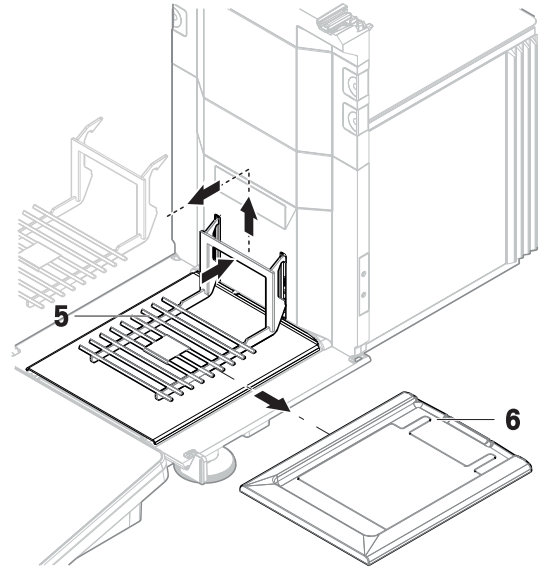

7.2.2 Détergents

Le tableau suivant indique la liste des outils de nettoyage et des détergents recommandés par METTLER TOLEDO. Tenez compte de la concentration des agents indiquée dans le tableau.

		Outils				Détergents					
		Mouchoir en papier	Brosse	Lave-vaisselle	Eau	Acétone	Éthanol (70 %)	Isopropanol (70 %)	Acide chlorhydrique (3 à 10 %)	Soude (0,2 à 1,0 M)	Acide peracétique (2 à 3 %)
Environnement de la balance	Boîtier de la balance	✓	R	—	R	—	R	✓	R	R	R
	Pieds	✓	R	—	R	—	R	✓	R	R	R
Terminal de la balance	Terminal	✓	R	—	✓	PR	R	R	R	R	R
	Écran	✓	—	—	✓	PR	R	R	R	R	R
	Housse de protection du terminal	✓	R	—	✓	—	R	R	R	PR	PR
Pare-brise de la balance	Panneaux en verre	✓	R	R	R	PR	✓	✓	R	R	R
	Poignées et châssis non amovibles	✓	R	—	R	PR	✓	✓	R	R	R
Zone de pesage	Plateau de pesage	R	R	✓	R	R	✓	✓	R	R	R
	Plateau collecteur	R	R	✓	R	R	✓	✓	—	—	R

Légende

- ✓ Meilleure recommandation de METTLER TOLEDO : à utiliser sans restriction.
- R Recommandé par METTLER TOLEDO : à utiliser sans restriction.

- PR Partiellement recommandé par METTLER TOLEDO : il convient d'évaluer la résistance individuelle aux acides et aux alcalis, y compris en fonction du temps d'exposition.
- Pas recommandé. Risque élevé de dommages.

7.2.3 Nettoyer la balance



AVIS

Dommages causés à l'instrument par l'utilisation de méthodes de nettoyage inappropriées

L'infiltration de liquide dans le boîtier peut endommager l'instrument. La surface de l'instrument peut être endommagée par certains produits de nettoyage, solvants ou abrasifs.

- 1 Ne pas pulvériser ni verser de liquide sur l'instrument.
- 2 Utiliser uniquement les produits de nettoyage indiqués dans le manuel de référence (MR) de l'instrument ou le guide "8 Steps to a Clean Balance".
- 3 Utiliser uniquement un chiffon légèrement humide et non pelucheux ou du papier absorbant pour nettoyer l'instrument.
- 4 Essuyez immédiatement toute trace de liquide.



Pour plus d'informations sur le nettoyage d'une balance, se reporter à "8 Steps to a Clean Balance".

► www.mt.com/lab-cleaning-guide

Nettoyage autour de la balance

- Éliminez toutes les poussières autour de la balance et évitez toute contamination supplémentaire.

Nettoyage du terminal

- Nettoyez le terminal à l'aide d'un chiffon humide ou de papier absorbant et d'un nettoyant doux.

Nettoyage des pièces amovibles

- Nettoyez les pièces démontées à l'aide d'un chiffon humide ou de papier absorbant et d'un nettoyant doux ou passez-les au lave-vaisselle jusqu'à 80 °C.

Nettoyage de la balance

- 1 Débranchez la balance de l'adaptateur CA/CC.
- 2 Utilisez un chiffon humide non pelucheux et un nettoyant doux pour nettoyer la surface de la balance.
- 3 Enlevez d'abord les poudres et les poussières à l'aide d'un papier jetable.
- 4 Éliminez les substances collantes à l'aide d'un chiffon humide non pelucheux et d'un solvant doux (par ex. isopropanol ou éthanol 70 %).

7.2.4 Mise en service après nettoyage

- 1 Remontez la balance.
- 2 Vérifiez que les portes du pare-brise (supérieure, latérale) s'ouvrent et se ferment normalement.
- 3 Vérifiez que le terminal est branché à la balance.
- 4 Raccordez la balance à l'adaptateur secteur.
- 5 Vérifiez le niveau et au besoin, procédez à une mise de niveau de la balance.
- 6 Respectez le temps de préchauffage indiqué dans les « Caractéristiques techniques ».
- 7 Effectuez un calibrage interne.
- 8 Effectuez un test de routine conformément à la réglementation interne de votre entreprise. METTLER TOLEDO recommande d'effectuer un test de sensibilité après le nettoyage de la balance.

9 Appuyez sur **→0←** pour remettre la balance à zéro.

➔ La balance est prête à l'emploi.

Voir aussi à ce sujet

🔗 Mise de niveau de la balance ▶ page 33

🔗 Caractéristiques techniques ▶ page 241

🔗 Réalisation d'un calibrage interne ▶ page 34

🔗 Réalisation d'un "Test de sensibilité" ▶ page 74

7.3 Maintenance

Une maintenance régulière effectuée par un technicien de maintenance agréé garantit une fiabilité durable. Renseignez-vous auprès de votre représentant METTLER TOLEDO pour obtenir des informations sur les différentes solutions disponibles pour la maintenance.

7.4 Mise à jour du logiciel

Recherche de logiciel :

▶ www.mt.com/labweighing-software-download

Veuillez contacter un représentant du service après-vente METTLER TOLEDO si vous avez besoin d'aide pour mettre à jour le logiciel.

METTLER TOLEDO Mettler-Toledo GmbH recommande d'enregistrer des données sur un dispositif de stockage avant de mettre le logiciel à jour.

☰ **Navigation** : ▶ **Menu Balance** > ☰ **Maintenance** > ⚡ **Mise à jour du logiciel**

Voir aussi à ce sujet

🔗 Exportation et importation des paramètres ▶ page 95

7.4.1 Mise à jour du logiciel

■ Un dispositif de stockage USB contenant le programme d'installation du logiciel (format de fichier .zip) est raccordé à la balance.

1 Appuyez sur ⚡ **Màj logiciel**.

2 Sélectionnez **Mettre à jour le logiciel** et appuyez sur **→Suivant**.

➔ Un assistant de mise à jour s'ouvre et vous guide étape par étape tout au long de la procédure.

7.4.2 Restauration de la version précédente du logiciel

Il est possible de restaurer la version précédente du logiciel.

1 Appuyez sur ⚡ **Màj logiciel**.

2 Sélectionnez **Restaurer la version précédente du logiciel**., puis appuyez sur **→ Suivant**.

➔ Un assistant de mise à jour s'ouvre et vous guide étape par étape tout au long de la procédure.

7.4.3 Mise en service après la mise à jour du logiciel

1 Appuyez sur ⏻ pour mettre la balance sous tension.

2 Vérifiez le niveau et au besoin, procédez à une mise de niveau de la balance.

3 Effectuez un calibrage interne.

4 Effectuez un test de routine conformément au règlement intérieur de votre entreprise.

5 Appuyez sur **→0←** pour remettre la balance à zéro.

➔ La balance est prête à l'emploi.

Voir aussi à ce sujet

 Mise de niveau de la balance ▶ page 33

 Réalisation d'un calibrage interne ▶ page 34

8 Dépannage

Les erreurs possibles ainsi que leur cause et la façon d'y remédier figurent aux chapitres suivants. En cas d'erreurs impossible à corriger avec ces instructions, contactez METTLER TOLEDO.

8.1 Messages d'erreur

Message d'erreur	Cause possible	Diagnostic	Solution
Échec de la réinitialisation de la balance	Erreur de communication	–	Débrancher le câble d'alimentation et le rebrancher au bout de quelques secondes.
Aucune date et heure valide n'a été définie dans le système.	Batterie faible	–	Brancher sur secteur et laisser la batterie charger deux à trois jours.
Impossible de déterminer le poids	Problèmes liés aux signaux de données électroniques.	–	Débranchez le câble d'alimentation et rebranchez-le au bout de quelques secondes.
	Mauvais branchement entre le terminal et la plateforme.	Vérifiez que le câble n'est pas endommagé (broches pliées, tordues ou cassées).	Remplacez le câble du terminal.
	Une erreur d'appareil s'est produite.	Vérifiez si une erreur d'appareil est répertoriée dans le menu Maintenance, voir [Menu service ► page 130]. Appuyez sur Erreurs de l'appareil .	Notez le code d'erreur et contactez votre représentant METTLER TOLEDO.
Impossible de démarrer l'ajustage	Le zéro initial n'a pas été atteint au démarrage de la balance.	–	Débrancher le câble d'alimentation et le rebrancher au bout de quelques secondes.
Optimisation préventive des performances.	La mémoire de la balance (RAM) est pleine.	–	Terminer la tâche en cours. Débrancher le câble d'alimentation et le rebrancher au bout de quelques secondes.
Erreur HeightDetect Aucun contenant détecté.	L'ouverture du contenant est trop basse.	–	Utilisez un autre ErgoClip. Reportez-vous au manuel de référence du module de dosage Q3.
	Le contenant n'est pas au centre du plateau de pesage.	–	Placez le contenant au centre du plateau de pesage.
	Les réflexions à la surface du contenant empêchent la sonde optique de détecter le flacon.	–	Essayez un autre contenant (autre taille, géométrie, surface, matériau ou couleur). Désactivez HeightDetect et réglez manuellement la position de dosage, voir [Emplacement de dosage absolue ► page 102].

Message d'erreur	Cause possible	Diagnostic	Solution
Erreur de couplage de la tête de dosage	Le module de dosage (pointe rotative) ne peut pas être couplé mécaniquement à la tête de dosage, car la tête de dosage est sale.	–	Nettoyez la zone de couplage de la tête de dosage.
	Le module de dosage (pointe rotative) ne peut pas être couplé mécaniquement avec la tête de dosage, car la pointe rotative est déformée.	–	Contactez votre représentant METTLER TOLEDO.
Tête de dosage bloquée	La poudre dans la tête de dosage obstrue la voie et empêche la pointe de dosage de bouger.	Retirez la tête de dosage et essayez de faire tourner ou de pousser la pointe de dosage à l'aide d'un tournevis Torx T6. i Remarque Lorsque vous poussez la pointe de dosage, il se peut que de la poudre sorte de la tête de dosage.	Retournez la tête de dosage et secouez-la pour détacher la poudre. Pour éviter que la poudre ne se tasse dans la tête de dosage, éteignez le teneur. Voir [Gestion des données de la tête de dosage ► page 103]. Si la tête de dosage est toujours obstruée, remplacez-la.
Le dosage de poudre a été arrêté.	La poudre ne circule pas librement jusqu'au mécanisme de distribution de la tête de dosage.	–	Retournez la tête de dosage et secouez-la pour détacher la poudre. Pour augmenter le débit de poudre, allumez le teneur. Voir [Gestion des données de la tête de dosage ► page 103].
Le dosage du liquide a été arrêté.	Le débit de liquide dans la tête de dosage est trop faible.	Il n'y a pas assez de liquide dans le flacon.	Remplissez le flacon.
	La tête de dosage pour liquides est partiellement ou entièrement bloquée.	–	Nettoyez la vanne de microdosage de la tête de dosage QH001 ou QH002. Remplacez la tête de dosage.
	L'environnement est instable.	–	Fournissez un environnement de pesage stable.

Message d'erreur	Cause possible	Diagnostic	Solution
Erreur d'étiquette RFID	La tête de dosage n'est pas correctement fixée au module de dosage.	Vérifiez que la tête de dosage est correctement fixée.	Fixez correctement la tête de dosage.
	L'étiquette RFID est sale.	Vérifiez l'absence d'impuretés.	Nettoyez et réessayez.
	Les données de la tête de dosage sont corrompues.	Essayez d'accéder aux données de la tête de dosage. Voir [Gestion des données de la tête de dosage ► page 103]. Si les données ne sont pas accessibles, cela signifie que la tête de dosage est défectueuse.	Remplacez la tête de dosage.
	La tête de dosage est défectueuse.	Vérifiez avec une autre tête de dosage.	Remplacez la tête de dosage.

Voir aussi à ce sujet

 Menu service ► page 130

8.2 Symptômes d'erreur

Symptôme d'erreur	Cause possible	Diagnostic	Solution
L'écran devient noir.	L'instrument est en mode veille.	–	Mettez l'instrument en marche.
	Aucune alimentation.	Vérifier le raccordement à l'adaptateur secteur et à la prise électrique.	Brancher la plateforme sur la prise secteur. Voir « Raccordement de la balance ».
	Le terminal n'est pas raccordé à l'instrument.	Vérifier le raccordement du câble du terminal.	Raccorder le câble du terminal à l'instrument.
	Le câble du terminal est défectueux.	Vérifiez que le câble n'est pas endommagé (broches pliées, tordues ou cassées).	Remplacez le câble du terminal.
	L'adaptateur secteur raccordé à l'instrument ne convient pas.	Vérifier l'adaptateur, voir « Caractéristiques techniques ».	Utiliser un adaptateur secteur approprié.
	L'adaptateur secteur est défectueux.	–	Remplacer l'adaptateur secteur.
La valeur affichée à l'écran oscille.	Des vibrations perturbent la table de pesage (p. ex. les vibrations du bâtiment, le passage du personnel).	Placer un bûcher rempli d'eau sur la table de pesage. Les vibrations provoquent des ondulations à la surface de l'eau.	Protéger l'emplacement de pesée contre les vibrations, par ex. à l'aide d'un amortisseur. Trouver un autre lieu de pesée.
	Courant d'air dû à un pare-brise qui n'est pas étanche ou à une fenêtre ouverte.	Contrôler l'étanchéité du pare-brise.	Réparer le pare-brise. Fermer la fenêtre.

Symptôme d'erreur	Cause possible	Diagnostic	Solution
	L'échantillon de pesée est chargé électrostatiquement.	Vérifier si le résultat de pesée est stable en utilisant un poids de contrôle.	Augmenter l'hygrométrie de la cage de pesée. Utiliser un ionisateur. Voir "Accessoires".
	L'emplacement ne convient pas à la pesée.	–	Suivre les exigences relatives à l'emplacement. Voir "Choix d'un emplacement".
	Quelque chose touche le plateau de pesage.	Vérifier l'absence de pièces ou de saletés en contact avec le plateau.	Retirer les pièces en contact. Nettoyer la balance.
La valeur affichée à l'écran dérive avec des variations positives et négatives.	L'échantillon de pesée absorbe ou évapore de l'humidité.	Vérifier si le résultat de pesée est stable en utilisant un poids de contrôle.	Couvrir l'échantillon de pesée.
	L'échantillon de pesée est chargé électrostatiquement.	Vérifier si le résultat de pesée est stable en utilisant un poids de contrôle.	Augmenter l'hygrométrie de la cage de pesée. Utiliser un ionisateur. Voir "Accessoires".
	L'échantillon de pesée est plus chaud ou plus froid que l'air dans la cage de pesée.	Vérifier si le résultat de pesée est stable en utilisant un poids de contrôle acclimaté.	Mettre l'échantillon à la température ambiante.
	La balance n'a pas terminé le préchauffage.	–	Laisser la balance chauffer. Le temps de préchauffage approprié est indiqué dans les "Données générales".
L'écran affiche une surcharge ou une sous-charge.	Le plateau de pesage installé n'est pas approprié.	Soulever ou appuyer légèrement sur le plateau de pesage pour voir si le poids s'affiche à l'écran.	Installer le plateau de pesage approprié.
	Aucun plateau de pesage n'est installé.	–	Installer le plateau de pesage approprié.
	Point zéro erroné au démarrage.	–	Débrancher le câble d'alimentation et le rebrancher au bout de quelques secondes.
	La balance n'est pas calibrée.	–	Effectuer un calibrage interne. Voir "Calibrage interne".
Le panneau avant du pare-brise n'est pas incliné à 90° par rapport à la plateforme.	Le panneau frontal du pare-brise n'est pas parfaitement ajusté.	–	Contacteur un représentant METTLER TOLEDO pour ajuster le panneau frontal.
Les portes latérales du pare-brise ne sont pas complètement fermées.	Les portes latérales du pare-brise ne sont pas parfaitement ajustées.	–	Contacteur un représentant METTLER TOLEDO pour ajuster les portes latérales.
L'interface utilisateur répond lentement.	La Liste résultats d'une tâche contient trop de résultats.	Vérifier la Liste résultats de chaque tâche en cours d'exécution et en attente.	Terminer toutes les tâches : pour chaque tâche figurant dans la liste des Tâches , sélectionner

Symptôme d'erreur	Cause possible	Diagnostic	Solution
			la tâche, appuyer sur Continuer la tâche , puis sur Terminer .

8.3 Mise en service après la correction d'une erreur

Après le dépannage, procédez aux étapes suivantes pour mettre la balance en service :

- Vérifiez que la balance est entièrement assemblée et parfaitement nettoyée.
- Raccordez la balance à l'adaptateur secteur.

9 Caractéristiques techniques

9.1 Données générales

Alimentation

Adaptateur CA/CC (réf. du modèle FSP060-DHAN3) :	Entrée : 100 – 240 V CA \pm 10 %, 50 – 60 Hz, 1,8 A Sortie : 12 V CC, 5 A, LPS, SELV
Adaptateur CA/CC (réf. du modèle FSP060-DIBAN2) :	Entrée : 100 – 240 V CA \pm 10 %, 50 – 60 Hz, 1,5 A Sortie : 12 V CC, 5 A, LPS, SELV
Câble de l'adaptateur secteur :	3 conducteurs, avec fiche spécifique au pays
Consommation électrique de la balance :	12 V CC \pm 10 %, 2,25 A
Polarité :	

Protection et normes

Catégorie de surtension :	II
Degré de pollution :	2
Normes de sécurité et CEM :	Voir la déclaration de conformité
Gamme d'applications :	Utilisez uniquement le dispositif à l'intérieur, dans un endroit sec

Conditions environnementales

Les valeurs limites s'appliquent lorsque la balance est en service dans les conditions environnementales suivantes :

Altitude au-dessus du niveau moyen de la mer :	Jusqu'à 5 000 m
Température ambiante :	+10 – +30 °C
Écart de température, max. :	5 °C/h
Humidité relative :	30 – 70 %, sans condensation
Temps d'acclimatation :	8 heures minimum après avoir placé l'instrument au même endroit que sa mise en service.
Temps de préchauffage :	120 minutes minimum après raccordement de la balance à l'alimentation. Lorsque l'instrument est remis en marche après avoir été en mode veille, il est immédiatement opérationnel.

La balance peut être utilisée dans les conditions environnementales suivantes. Cependant, les performances de pesée de la balance peuvent dépasser les valeurs limites :

Température ambiante :	+5 – +40 °C
Humidité relative :	20 % à max. 80 % à 31 °C, décroissante de manière linéaire jusqu'à 50 % à 40 °C, sans condensation

La balance peut être débranchée et stockée dans son emballage dans les conditions suivantes :

Température ambiante :	-25 – +70 °C
Humidité relative :	10 – 90 %, sans condensation

Conditions environnementales des comparateurs

Les comparateurs doivent être utilisés dans les conditions environnementales suivantes pour atteindre les performances spécifiées :

Vitesse de l'air, max. :	0,15 m/s
--------------------------	----------

9.2 Explications concernant l'adaptateur CA/CC METTLER TOLEDO

L'adaptateur secteur externe certifié est conforme aux exigences applicables aux équipements doublement isolés de classe II. Il n'est pas fourni avec un raccordement de terre de protection, mais avec une mise à la terre fonctionnelle à des fins de CEM. La liaison à la terre **n'a pas** de fonction de sécurité. Vous trouverez des informations complémentaires relatives à la conformité de nos produits dans la "Déclaration de conformité" fournie avec chaque produit.

En cas de test de conformité à la directive européenne 2001/95/CE, l'adaptateur secteur et l'instrument doivent être manipulés en tant qu'équipement doublement isolé de classe II.

Un test de la mise à la terre n'est par conséquent pas nécessaire. Il est inutile de procéder à un test de la mise à la terre entre le fil de terre de la prise d'alimentation et toute partie exposée du boîtier métallique de l'instrument.

L'instrument étant sensible aux charges électrostatiques, une résistance de fuite de 10 k Ω est branchée entre le fil de terre (1) et la borne négative (2) de l'adaptateur secteur. La configuration est illustrée dans le schéma du circuit équivalent. Cette résistance n'est pas un objet du concept de sécurité électrique et par conséquent n'exige aucun contrôle à intervalles réguliers.

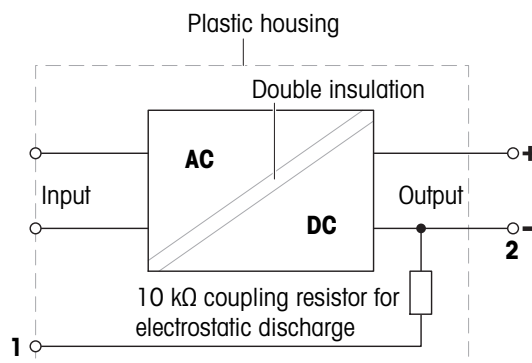

9.3 Données propres aux modèles

9.3.1 Balances d'analyse XPR

	XPR106DUH	XPR226DR	XPR226CDR
Valeurs limites			
Portée	120 g	220 g	220 g
Charge nominale	100 g	200 g	200 g
Précision d'affichage	0.005 mg	0.01 mg	0.01 mg
Portée de la plage fine	41 g	121 g	121 g
Précision d'affichage en plage fine	0.002 mg	0.005 mg	0.005 mg
Répétabilité (à charge nominale)	0.02 mg	0.025 mg	0.025 mg
Répétabilité (à 5% de charge)	0.005 mg	0.01 mg	0.01 mg
Répétabilité, automatisée (à 5% de charge) ≡	0.003 mg	0.005 mg	0.0045 mg
Répétabilité ABA (5 cycles à charge nominale)	–	–	0.02 mg
Répétabilité ABA (5 cycles à 5% de charge)	–	–	0.005 mg
Écart de linéarité	0.1 mg	0.1 mg	0.1 mg
Écart d'excentration (à la charge de test)	0.12 mg (50 g)	0.2 mg (100 g)	0.2 mg (100 g)
Écart de sensibilité (à charge nominale) ▲	0.3 mg	0.4 mg	0.4 mg
Coefficient de dérive de la température	0.0001%/°C	0.0001%/°C	0.0001%/°C
Valeurs types			
Répétabilité (à 5% de charge)	0.003 mg	0.004 mg	0.004 mg
Répétabilité, automatisée (à 5% de charge) ≡	0.002 mg	0.0035 mg	0.003 mg
Répétabilité ABA (5 cycles à charge nominale)	–	–	0.012 mg
Répétabilité ABA (5 cycles à 5% de charge)	–	–	0.003 mg
Écart de linéarité	0.03 mg	0.03 mg	0.03 mg
Écart d'excentration (à la charge de test)	0.04 mg (50 g)	0.06 mg (100 g)	0.06 mg (100 g)
Écart de sensibilité (à charge nominale) ▲	0.15 mg	0.25 mg	0.25 mg
Pesée minimale (USP, tolérance = 0.10%) ▼	6 mg	8 mg	8 mg
Pesée minimale (tolérance = 1%) ▼	0.6 mg	0.8 mg	0.8 mg
Pesée minimale, automatisée (USP, tolérance = 0.10 %) ▼	4 mg	6 mg	6 mg
Pesée minimale, automatisée (tolérance = 1%) ▼	0.4 mg	0.6 mg	0.6 mg
Temps de stabilisation	2.5 s	2 s	5 s
Dimensions et autres caractéristiques techniques			
Dimensions de la balance (L × P × H)	195 × 485 × 215 mm	195 × 485 × 292 mm	195 × 485 × 292 mm
Dimensions du plateau de pesage (L × P)	64 × 56 mm	78 × 73 mm	78 × 73 mm
Hauteur utile du pare-brise	159 mm	235 mm	235 mm
Poids de la balance	9 kg	9.4 kg	9.4 kg
Poids pour tests de routine			
Poids (classe OIML)	100 g (F2) / 5 g (F2)	200 g (F2) / 10 g (F2)	200 g (F2) / 10 g (F2)
Poids (classe ASTM)	100 g (ASTM 1) / 5 g (ASTM 1)	200 g (ASTM 1) / 10 g (ASTM 1)	200 g (ASTM 1) / 10 g (ASTM 1)

≡ avec portes fermées

▲ après calibrage avec poids de référence interne

▼ déterminé à 5% de charge, k = 2

	XPR105	XPR205
Valeurs limites		
Portée	120 g	220 g
Charge nominale	100 g	200 g
Précision d'affichage	0.01 mg	0.01 mg
Portée de la plage fine	–	–
Précision d'affichage en plage fine	–	–
Répétabilité (à charge nominale)	0.03 mg	0.03 mg
Répétabilité (à 5% de charge)	0.015 mg	0.015 mg
Répétabilité, automatisée (à 5% de charge) ≡	0.007 mg	0.007 mg
Répétabilité ABA (5 cycles à charge nominale)	–	–
Répétabilité ABA (5 cycles à 5% de charge)	–	–
Écart de linéarité	0.1 mg	0.1 mg
Écart d'excentration (à la charge de test)	0.12 mg (50 g)	0.2 mg (100 g)
Écart de sensibilité (à charge nominale) ▲	0.3 mg	0.4 mg
Coefficient de dérive de la température	0.0001%/°C	0.0001%/°C
Valeurs types		
Répétabilité (à 5% de charge)	0.007 mg	0.007 mg
Répétabilité, automatisée (à 5% de charge) ≡	0.005 mg	0.005 mg
Répétabilité ABA (5 cycles à charge nominale)	–	–
Répétabilité ABA (5 cycles à 5% de charge)	–	–
Écart de linéarité	0.03 mg	0.03 mg
Écart d'excentration (à la charge de test)	0.04 mg (50 g)	0.06 mg (100 g)
Écart de sensibilité (à charge nominale) ▲	0.15 mg	0.25 mg
Pesée minimale (USP, tolérance = 0.10%) ▼	14 mg	14 mg
Pesée minimale (tolérance = 1%) ▼	1.4 mg	1.4 mg
Pesée minimale, automatisée (USP, tolérance = 0.10 %) ▼	10 mg	10 mg
Pesée minimale, automatisée (tolérance = 1%) ▼	1 mg	1 mg
Temps de stabilisation	2 s	2 s
Dimensions et autres caractéristiques techniques		
Dimensions de la balance (L × P × H)	195 × 485 × 292 mm	195 × 485 × 292 mm
Dimensions du plateau de pesage (L × P)	78 × 73 mm	78 × 73 mm
Hauteur utile du pare-brise	235 mm	235 mm
Poids de la balance	9.4 kg	9.4 kg
Poids pour tests de routine		
Poids (classe OIML)	100 g (F2) / 5 g (F2)	200 g (F2) / 10 g (F2)
Poids (classe ASTM)	100 g (ASTM 1) / 5 g (ASTM 1)	200 g (ASTM 1) / 10 g (ASTM 1)

≡ avec portes fermées

▲ après calibrage avec poids de référence interne

▼ déterminé à 5% de charge, k = 2

Valeurs limites	
Portée	220 g
Charge nominale	200 g
Précision d'affichage	0.1 mg
Portée de la plage fine	121 g
Précision d'affichage en plage fine	0.01 mg
Répétabilité (à charge nominale)	0.06 mg
Répétabilité, automatisée (à 5% de charge) ≡	0.007 mg
Répétabilité (à 5% de charge)	0.015 mg
Répétabilité ABA (5 cycles à charge nominale)	–
Répétabilité ABA (5 cycles à 5% de charge)	–
Écart de linéarité	0.15 mg
Écart d'excentration (à la charge de test)	0.25 mg (100 g)
Écart de sensibilité (à charge nominale) ▲	0.5 mg
Coefficient de dérive de la température	0.0001%/°C
Valeurs types	
Répétabilité (à 5% de charge)	0.007 mg
Répétabilité, automatisée (à 5% de charge) ≡	0.005 mg
Répétabilité ABA (5 cycles à charge nominale)	–
Répétabilité ABA (5 cycles à 5% de charge)	–
Écart de linéarité	0.03 mg
Écart d'excentration (à la charge de test)	0.08 mg (100 g)
Écart de sensibilité (à charge nominale) ▲	0.3 mg
Pesée minimale (USP, tolérance = 0.10%) ▼	14 mg
Pesée minimale (tolérance = 1%) ▼	1.4 mg
Pesée minimale, automatisée (USP, tolérance = 0.10 %) ▼	10 mg
Pesée minimale, automatisée (tolérance = 1%) ▼	1 mg
Temps de stabilisation	1.5 s
Dimensions et autres caractéristiques techniques	
Dimensions de la balance (L × P × H)	195 × 485 × 292 mm
Dimensions du plateau de pesage (L × P)	78 × 73 mm
Hauteur utile du pare-brise	235 mm
Poids de la balance	9.4 kg
Poids pour tests de routine	
Poids (classe OIML)	200 g (F2) / 10 g (F2)
Poids (classe ASTM)	200 g (ASTM 1) / 10 g (ASTM 1)

≡ avec portes fermées

▲ après calibrage avec poids de référence interne

▼ déterminé à 5% de charge, k = 2

	XPR305DR	XPR204
Valeurs limites		
Portée	320 g	220 g
Charge nominale	300 g	200 g
Précision d'affichage	0.1 mg	0.1 mg
Portée de la plage fine	121 g	–
Précision d'affichage en plage fine	0.01 mg	–
Répétabilité (à charge nominale)	0.08 mg	0.07 mg
Répétabilité, automatisée (à 5% de charge) ≡	0.04 mg	0.045 mg
Répétabilité (à 5% de charge)	0.06 mg	0.05 mg
Répétabilité ABA (5 cycles à charge nominale)	–	–
Répétabilité ABA (5 cycles à 5% de charge)	–	–
Écart de linéarité	0.3 mg	0.2 mg
Écart d'excentration (à la charge de test)	0.25 mg (100 g)	0.3 mg (100 g)
Écart de sensibilité (à charge nominale) ▲	1 mg	0.6 mg
Coefficient de dérive de la température	0.0001%/°C	0.0001%/°C
Valeurs types		
Répétabilité (à 5% de charge)	0.02 mg	0.04 mg
Répétabilité, automatisée (à 5% de charge) ≡	0.015 mg	0.04 mg
Répétabilité ABA (5 cycles à charge nominale)	–	–
Répétabilité ABA (5 cycles à 5% de charge)	–	–
Écart de linéarité	0.1 mg	0.06 mg
Écart d'excentration (à la charge de test)	0.08 mg (100 g)	0.1 mg (100 g)
Écart de sensibilité (à charge nominale) ▲	0.6 mg	0.4 mg
Pesée minimale (USP, tolérance = 0.10%) ▼	40 mg	82 mg
Pesée minimale (tolérance = 1%) ▼	4 mg	8.2 mg
Pesée minimale, automatisée (USP, tolérance = 0.10 %) ▼	41 mg	82 mg
Pesée minimale, automatisée (tolérance = 1%) ▼	4.1 mg	8.2 mg
Temps de stabilisation	1.5 s	1.5 s
Dimensions et autres caractéristiques techniques		
Dimensions de la balance (L × P × H)	195 × 485 × 292 mm	195 × 485 × 292 mm
Dimensions du plateau de pesage (L × P)	78 × 73 mm	78 × 73 mm
Hauteur utile du pare-brise	235 mm	235 mm
Poids de la balance	9.4 kg	9.4 kg
Poids pour tests de routine		
Poids (classe OIML)	200 g (F2) / 10 g (F2)	200 g (F2) / 10 g (F2)
Poids (classe ASTM)	200 g (ASTM 1) / 10 g (ASTM 1)	200 g (ASTM 1) / 10 g (ASTM 1)

≡ avec portes fermées

▲ après calibrage avec poids de référence interne

▼ déterminé à 5% de charge, k = 2

9.3.2 Balances d'analyse XPR utilisées pour le module d'étalonnage de pipettes MCP-R

	XPR106DUHR	XPR105DUHR
Valeurs limites		
Portée	120 g	120 g
Charge nominale	100 g	100 g
Précision d'affichage	0.005 mg	0.1 mg
Portée de la plage fine	41 g	41 g
Précision d'affichage en plage fine	0.002 mg	0.01 mg
Répétabilité (à charge nominale)	0.02 mg	0.1 mg
Répétabilité (à 5% de charge)	0.005 mg	0.02 mg
Répétabilité, automatisée (à 5% de charge) ≡	–	–
Répétabilité ABA (5 cycles à charge nominale)	–	–
Répétabilité ABA (5 cycles à 5% de charge)	–	–
Écart de linéarité	0.1 mg	0.2 mg
Écart d'excentration (à la charge de test)	0.12 mg (50 g)	0.3 mg (50 g)
Écart de sensibilité (à charge nominale) ▲	0.3 mg	0.5 mg
Coefficient de dérive de la température	0.0001%/°C	0.00015%/°C
Valeurs types		
Répétabilité (à 5% de charge)	0.003 mg	0.01 mg
Répétabilité, automatisée (à 5% de charge) ≡	–	–
Répétabilité ABA (5 cycles à charge nominale)	–	–
Répétabilité ABA (5 cycles à 5% de charge)	–	–
Écart de linéarité	0.03 mg	0.06 mg
Écart d'excentration (à la charge de test)	0.04 mg (50 g)	0.1 mg (50 g)
Écart de sensibilité (à charge nominale) ▲	0.15 mg	0.3 mg
Pesée minimale (USP, tolérance = 0.10%) ▼	6 mg	20 mg
Pesée minimale (tolérance = 1%) ▼	0.6 mg	2 mg
Pesée minimale, automatisée (USP, tolérance = 0.10 %) ▼	–	–
Pesée minimale, automatisée (tolérance = 1%) ▼	–	–
Temps de stabilisation	4.3 s	4 s
Dimensions et autres caractéristiques techniques		
Dimensions de la balance (L × P × H)	195 × 485 × 215 mm	195 × 456 × 292 mm
Dimensions du plateau de pesage (L × P)	64 × 56 mm	78 × 73 mm
Hauteur utile du pare-brise	159 mm	235 mm
Poids de la balance	9 kg	8.6 kg
Poids pour tests de routine		
Poids (classe OIML)	100 g (F2) / 5 g (F2)	100 g (F2) / 5 g (F2)
Poids (classe ASTM)	100 g (ASTM 1) / 5 g (ASTM 1)	100 g (ASTM 1) / 5 g (ASTM 1)

≡ avec portes fermées

▲ après calibrage avec poids de référence interne

▼ déterminé à 5% de charge, k = 2

9.4 Dimensions

9.4.1 Balances d'analyse XPR, pare-brise pleine hauteur

Modèles : XPR225DU, XPR226DR, XPR226CDR, XPR105, XPR205, XPR305DR, XPR204

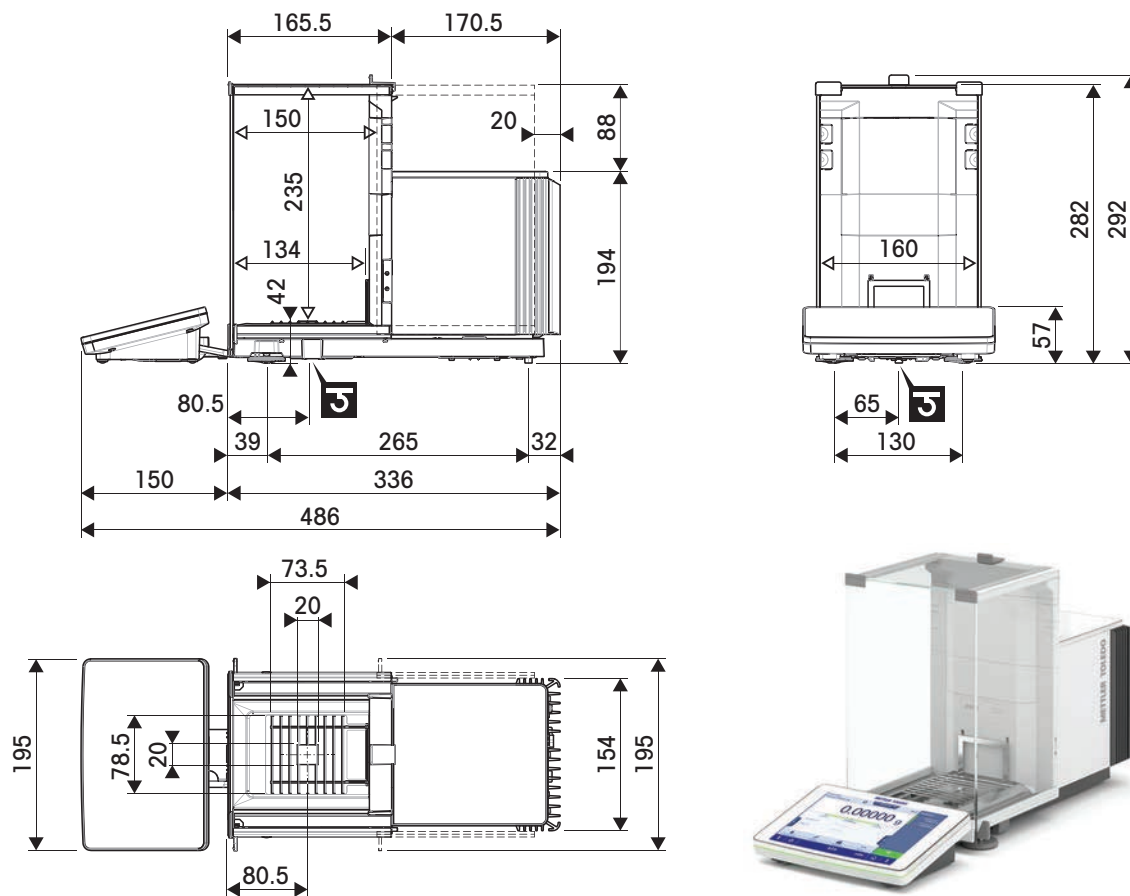

↔	Dimensions externes [mm]
↔	Dégagement [mm]
⌋	Position de l'axe du crochet de pesage

9.4.2 Balances d'analyse XPR, pare-brise mi-hauteur

9.4.2.1 Précision d'affichage de 0,002 mg

Modèles : XPR106DUH, XPR106DUHR

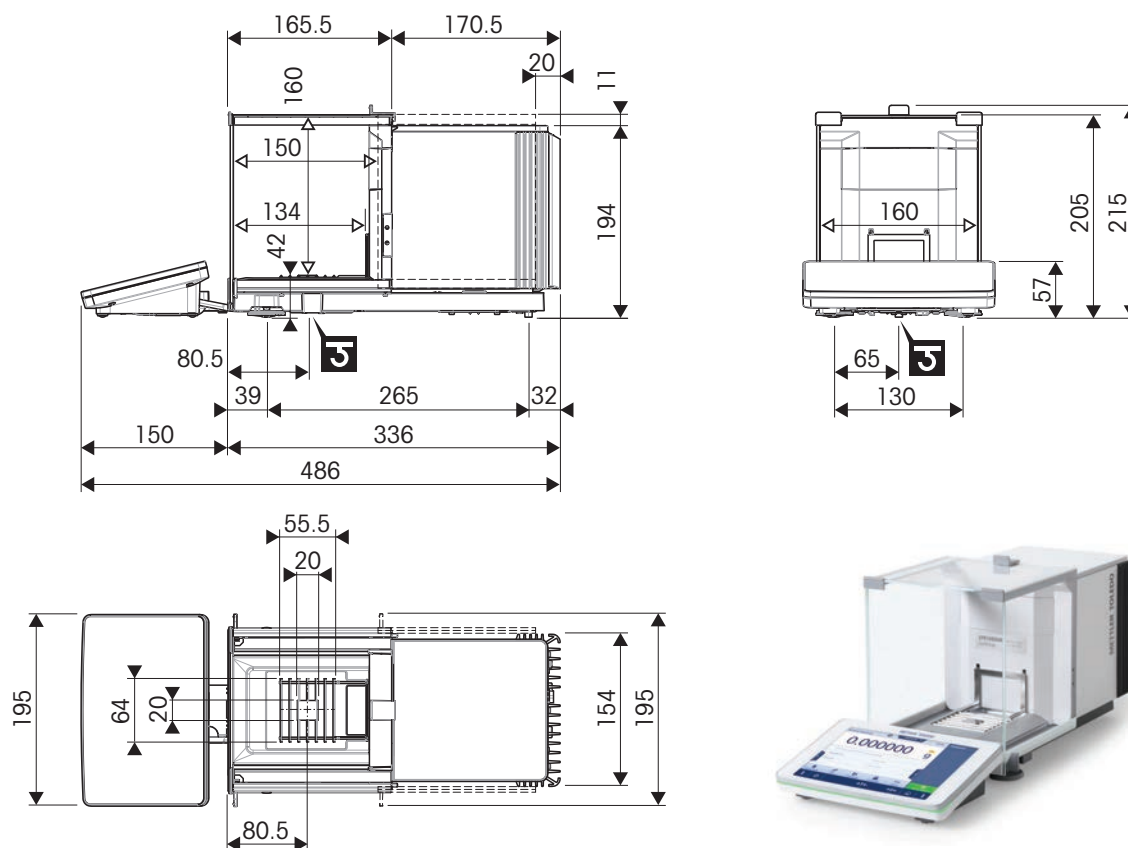

	Dimensions externes [mm]
	Dégagement [mm]
	Position de l'axe du crochet de pesage

9.4.2.2 Précision d'affichage 0,01 mg

Modèles : XPR105DUHR

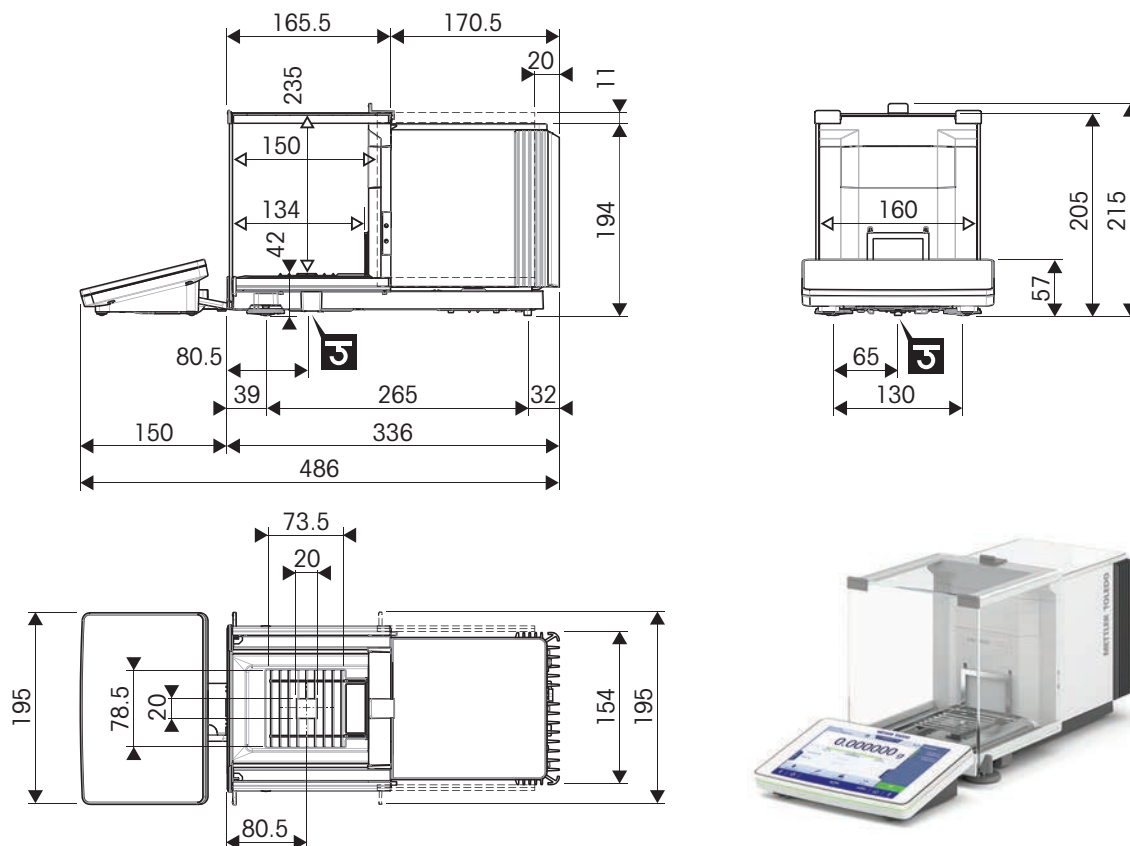

	Dimensions externes [mm]
	Dégagement [mm]
	Position de l'axe du crochet de pesage

10 Mise au rebut

Conformément à la directive européenne 2012/19/CE relative à la mise au rebut des équipements électriques et électroniques (WEEE), cet équipement ne doit pas être jeté avec les déchets ménagers. Logiquement, ceci est aussi valable pour les pays en dehors de l'UE conformément aux réglementations nationales en vigueur.



Veuillez éliminer cet équipement conformément aux prescriptions locales dans un conteneur séparé pour équipements électriques et électroniques. Pour toute question, adressez-vous aux autorités compétentes ou au revendeur chez qui vous avez acheté cet équipement. En cas de transmission de cet équipement à des tiers, il doit être accompagné des informations relatives à cette directive.



11 Accessoires et pièces détachées





11.1 Accessoires

Les accessoires sont des composants supplémentaires qui peuvent vous aider dans votre travail.

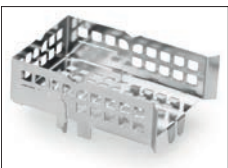

Certains accessoires ne sont pas compatibles avec toutes les balances. Pour plus d'informations sur la compatibilité des accessoires, veuillez contacter votre représentant commercial METTLER TOLEDO.

11.1.1 Balance d'analyse XPR, pare-brise pleine hauteur

	Description	Référence
Plateaux de pesage		
	Couvercle SmartGrid	11106709
	Plateau en aluminium à usage unique, 10 unités	11106711
ErgoClips		
	Support pour filtre ErgoClip	30460844
	ErgoClip ballon, petit	30460854
	ErgoClip seringue	30460859
	ErgoClip tube	30460853



	Support ErgoClip	11140170
	Panier de titrage ErgoClip	11106883
	Panier ErgoClip	11106747
	Nacelle ErgoClip	11106748
	Ballon à fond rond ErgoClip	11106746

Calibrage des pipettes

	Bécher SmartCheck Trap 50 ml, > 20 - 2 000 µl	30215436
	Piège anti-évaporation 100 ml	30460847

Composants de dosage

	Module de dosage Q3 L'installation doit être effectuée par un technicien de maintenance METTLER TOLEDO.	30418661
---	--	----------

	<p>Module pour liquides QLX3</p> <p>L'installation doit être effectuée par un technicien de maintenance METTLER TOLEDO.</p>	30418658
	<p>Pompe QL3</p>	30418660
	<p>Kit standard QLL pour bouteilles</p> <ul style="list-style-type: none"> • Tête de dosage de liquides QL001 • Flacon de 250 ml, résistant à la pression • Bouchon de flacon (GL45) avec connecteur de tube et support de tête de dosage • Pièces de rechange pour le kit standard QLL 	30008318
	<p>Kit standard QLL pour petites bouteilles</p> <ul style="list-style-type: none"> • Tête de dosage de liquides QL001 • Flacon de 25 ml, résistant à la pression • Support pour flacon • Bouchon de flacon (GL25) avec connecteur de tube • Pièces de rechange pour le kit standard QLL de petite taille 	30237340
	<p>Kit QLL avancé pour flacons</p> <ul style="list-style-type: none"> • Tête de dosage pour liquides QL003 • Flacon de 250 ml, résistant à la pression • Bouchon de flacon (GL45) avec connecteur de tube et support de tête de dosage • Pièces de rechange pour le kit standard QLL 	30521817
	<p>Passeur d'échantillons QS3</p> <p>L'installation doit être effectuée par un technicien de maintenance METTLER TOLEDO.</p>	30418662
Kits antistatiques		
	<p>Module ionisateur</p>	30460823
	<p>Ionisateur compact (USB) avec adaptateur de montage</p>	30499860

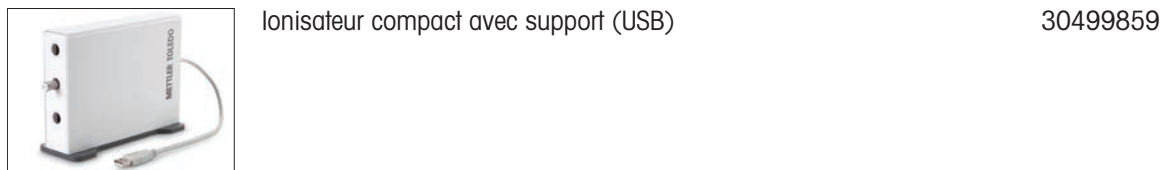

Ionisateur compact avec support (USB)

30499859



Ionisateur compact supplémentaire (USB) pour ionisateur compact avec support (30499859)

30496446



Kit antistatique intégrable standard

Comprend une paire d'électrodes multipoints et une alimentation électrique.

L'installation doit être effectuée par un technicien de maintenance METTLER TOLEDO.

30521821

Contrôle des quantités de remplissage



Vibreux automatique LV12

30374389



Porte gauche du pare-brise LV1x

30460841



Porte droite du pare-brise LV1x

30460840

Kits pour filtres



Kit pour filtres



30460857

Détermination de la masse volumique





Kit masse volumique

30460852

	Plongeur 10 ml	210260
	Plongeur étalonné 10 ml	210672
	Thermomètre étalonné	11132685

Imprimantes

	<p>Imprimante d'étiquettes CLS-631 (RS232C/USB-A) Kit étiquettes et ruban encreur</p> <p>Le kit NetCom peut être nécessaire pour cette imprimante. Contactez votre conseiller local METTLER TOLEDO.</p>	<p>11141820 30004309</p>
	<p>Imprimante à matrice de points P-52RUE, avec connexions RS232C, USB et Ethernet, tickets d'impression simples</p> <p>Rouleau de papier (longueur : 20 m), 5 unités</p> <p>Rouleau de papier adhésif (longueur : 13 m), 3 unités</p> <p>Cartouche de ruban, noir, 2 unités</p>	<p>30237290 00072456 11600388 00065975</p>
	<p>Imprimante thermique P-56RUE avec connexions RS232C, USB et Ethernet, tickets d'impression simples, date et heure.</p> <p>Rouleau de papier (longueur : 27 m) ; jeu de 10 unités</p> <p>Rouleau de papier adhésif (longueur : 13 m) ; jeu de 10 unités</p>	<p>30094673 30094723 30094724</p>
	<p>Imprimante thermique P-58RUE avec connexions RS232C, USB et Ethernet, tickets d'impression simples, date et heure, impression d'étiquettes, applications de balance (par ex. sta- tistiques, formulation, totalisation)</p> <p>Rouleau de papier (longueur : 27 m) ; jeu de 10 unités</p> <p>Rouleau de papier adhésif (longueur : 13 m) ; jeu de 10 unités</p> <p>Rouleau d'étiquettes adhésives blanches (550 éti- quettes), jeu de 6 unités</p> <p>Dimension de l'étiquette 56 × 18 mm</p>	<p>30094674 30094723 30094724 30094725</p>

Dispositifs antivol



Câble antivol avec cadenas

11600361

Lecteurs-scripteurs/cartes RFID



USB EasyScan

30416173

Permet de lire et d'écrire sur les étiquettes RFID.



SmartScan

30459915

L'installation doit être effectuée par un technicien de maintenance METTLER TOLEDO.



Smart Tag

Jeu de 50 pièces

30101517

Jeu de 200 pièces

30101518

Accessoires mains libres



Pédale de commande, interrupteur de commande à distance en option (connexion USB)

30312558



ErgoSens, sonde optique pour commande à distance (connexion USB)

30300915

Lecteurs code-barres



Lecteur code-barres USB filaire

30417466

Câbles pour interfaces RS232C



Câble USB-RS232 (pour raccorder l'instrument via une interface RS232C à un port USB)

64088427

Interfaces sans fil



Adaptateurs série Bluetooth RS232C ADP-BT-S

30086494

Pour une connexion sans fil entre :

- instrument et ordinateur (selon le modèle d'instrument)
- imprimante et instrument



Adaptateur USB Bluetooth pour connexion sans fil à une imprimante P-5x
(adaptateur série RS232 Bluetooth 30086494 supplémentaire requis)

30416089

Tables de pesée



Table de pesée

11138042

Logiciel



LabX Express Balance

11153120

Système autonome, inclut une licence de balance.



LabX Server Balance

11153121

Système client/serveur, inclut une licence de balance.



Licence d'instrument LabX 1 Balance

11153220

Licence d'instrument supplémentaire unique pour l'édition Express ou Server.



Licence SQC

30539260

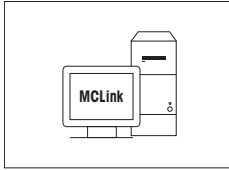

Logiciel d'étalonnage du poids MC Link

Licence MC Link – 1 instrument	30208285
Mise à jour du logiciel MC Link pour plusieurs ordinateurs	30208289
Option du logiciel MC Link – Boîte code-barres	30212767
Option du logiciel MC Link – Fonction de vérification	30208283
Manuel de validation du logiciel MC Link	30212634
Service d'installation à distance MC Link	30212635

Poids de calibration



Poids OIML/ASTM (avec certificat d'étalonnage)
► www.mt.com/weights

Divers



EasyHub USB 30468768



SmartPrep, entonnoir à utilisation unique pour une préparation rapide et facile des échantillons. Pour tailles de fioles de 10/19, 12/21, 14/23. 50 pièces 30061260

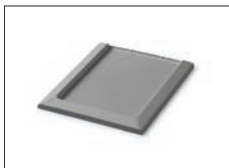







Plateau collecteur, gris 30460856





Câble de borne, étendu, longueur : 4,5 m 30300920

11.1.2 Balance d'analyse XPR, pare-brise mi-hauteur

	Description	Référence
ErgoClips		
	Flacon ErgoClip	30521808
Kits antistatiques		
	Module ionisateur	30460823
	Ionisateur compact (USB) avec adaptateur de montage	30499860
	Ionisateur compact avec support (USB)	30499859
	Ionisateur compact supplémentaire (USB) pour ionisateur compact avec support (30499859)	30496446
	Kit antistatique intégrable petit format Comprend une paire d'électrodes multipoints et une alimentation électrique. L'installation doit être effectuée par un technicien de maintenance METTLER TOLEDO.	30521822
Composants de dosage		
	Module de dosage Q3 L'installation doit être effectuée par un technicien de maintenance METTLER TOLEDO.	30418661

	Kit de montage du module Q3	30521816
	Pompe QL3	30418660
	Kit standard QLL pour bouteilles <ul style="list-style-type: none"> • Tête de dosage de liquides QL001 • Flacon de 250 ml, résistant à la pression • Bouchon de flacon (GL45) avec connecteur de tube et support de tête de dosage • Pièces de rechange pour le kit standard QLL 	30008318
	Kit standard QLL pour petites bouteilles <ul style="list-style-type: none"> • Tête de dosage de liquides QL001 • Flacon de 25 ml, résistant à la pression • Support pour flacon • Bouchon de flacon (GL25) avec connecteur de tube • Pièces de rechange pour le kit standard QLL de petite taille 	30237340
	Kit QLL avancé pour flacons <ul style="list-style-type: none"> • Tête de dosage pour liquides QL003 • Flacon de 250 ml, résistant à la pression • Bouchon de flacon (GL45) avec connecteur de tube et support de tête de dosage • Pièces de rechange pour le kit standard QLL 	30521817
	Passeur d'échantillons QS3 L'installation doit être effectuée par un technicien de maintenance METTLER TOLEDO.	30418662
Imprimantes		
	Imprimante à matrice de points P-52RUE, avec connexions RS232C, USB et Ethernet, tickets d'impression simples	30237290
	Rouleau de papier (longueur : 20 m), 5 unités	00072456
	Rouleau de papier adhésif (longueur : 13 m), 3 unités	11600388
	Cartouche de ruban, noir, 2 unités	00065975



	Imprimante thermique P-56RUE avec connexions RS232C, USB et Ethernet, tickets d'impression simples, date et heure.	30094673
	Rouleau de papier (longueur : 27 m) ; jeu de 10 unités	30094723
	Rouleau de papier adhésif (longueur : 13 m) ; jeu de 10 unités	30094724

	Imprimante thermique P-58RUE avec connexions RS232C, USB et Ethernet, tickets d'impression simples, date et heure, impression d'étiquettes, applications de balance (par ex. statistiques, formulation, totalisation)	30094674
	Rouleau de papier (longueur : 27 m) ; jeu de 10 unités	30094723
	Rouleau de papier adhésif (longueur : 13 m) ; jeu de 10 unités	30094724
	Rouleau d'étiquettes adhésives blanches (550 étiquettes), jeu de 6 unités Dimension de l'étiquette 56 × 18 mm	30094725



Dispositifs antivol

	Câble antivol avec cadenas	11600361
---	----------------------------	----------

Lecteurs-scripteurs/cartes RFID

	USB EasyScan	30416173
	Permet de lire et d'écrire sur les étiquettes RFID.	
	Smart Tag	
	Jeu de 50 pièces Jeu de 200 pièces	30101517 30101518

Accessoires mains libres

	Pédale de commande, interrupteur de commande à distance en option (connexion USB)	30312558
	ErgoSens, sonde optique pour commande à distance (connexion USB)	30300915

Lecteurs code-barres



Lecteur code-barres USB filaire

30417466

Câbles pour interfaces RS232C



Câble USB-RS232 (pour raccorder l'instrument via une interface RS232C à un port USB)

64088427

Interfaces sans fil



Adaptateurs série Bluetooth RS232C ADP-BT-S

30086494

Pour une connexion sans fil entre :

- instrument et ordinateur (selon le modèle d'instrument)
- imprimante et instrument



Adaptateur USB Bluetooth pour connexion sans fil à une imprimante P-5x

30416089

(adaptateur série RS232 Bluetooth 30086494 supplémentaire requis)

Tables de pesée



Table de pesée

11138042

Logiciel



LabX Express Balance

11153120

Système autonome, inclut une licence de balance.



LabX Server Balance

11153121

Système client/serveur, inclut une licence de balance.



Licence d'instrument LabX 1 Balance

11153220

Licence d'instrument supplémentaire unique pour l'édition Express ou Server.



Licence SQC

30539260

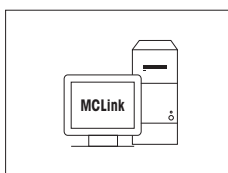

Logiciel d'étalonnage du poids MC Link

Licence MC Link – 1 instrument

30208285

Mise à jour du logiciel MC Link pour plusieurs ordinateurs

30208289

Option du logiciel MC Link – Boîte code-barres

30212767

Option du logiciel MC Link – Fonction de vérification

30208283

Manuel de validation du logiciel MC Link

30212634

Service d'installation à distance MC Link

30212635

Poids de calibrage



Poids OIML/ASTM (avec certificat d'étalonnage)

► www.mt.com/weights

Divers



EasyHub USB

30468768



SmartPrep, entonnoir à utilisation unique pour une préparation rapide et facile des échantillons. Pour tailles de fioles de 10/19, 12/21, 14/23. 50 pièces

30061260



Câble de borne, étendu, longueur : 4,5 m

30300920

11.2 Pièces détachées

Les pièces de rechange sont des pièces livrées avec l'instrument d'origine mais qui peuvent être remplacées, si nécessaire, sans l'aide d'un technicien de maintenance.

11.2.1 Cage de pesée, pare-brise pleine hauteur

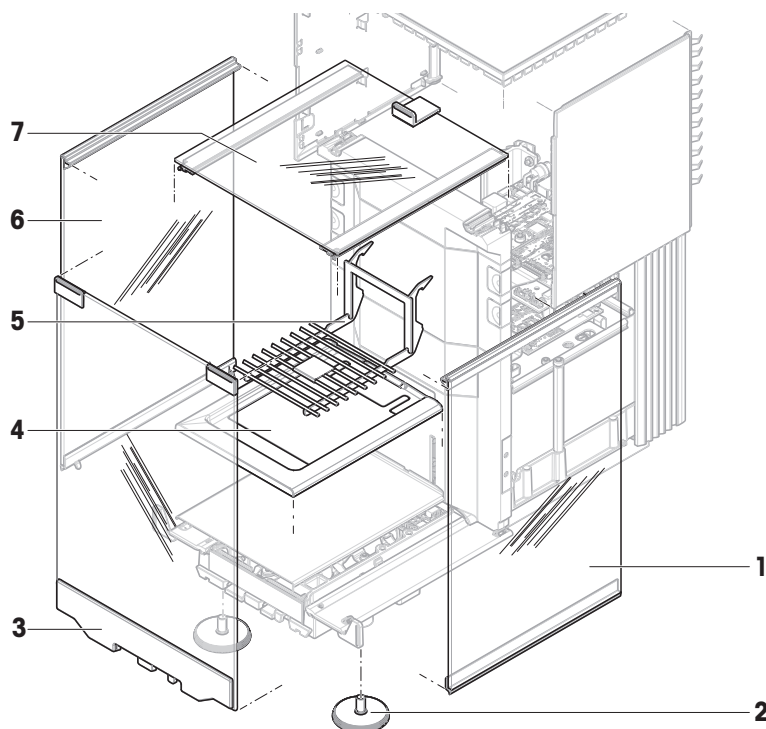

	N° de réf.	Désignation	Remarques
1	30459875	Porte droite du pare-brise haut	–
2	30460287	Pieds de mise de niveau, jeu	Comprend : 2 pieds de mise de niveau
3	30459877	Panneau frontal du pare-brise haut	–
4	30460281	Plateau collecteur StaticDefect	–
5	30460285	Plateau de pesage SmartGrid XPR XSR	–
6	30459874	Porte gauche du pare-brise haut	–
7	30459876	Porte supérieure du pare-brise	–

11.2.2 Cage de pesée, pare-brise mi-hauteur

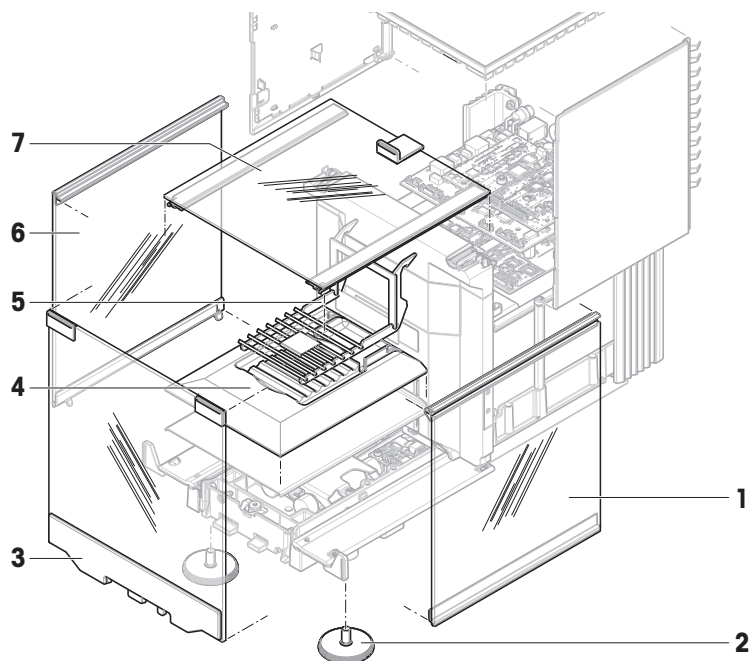

	N° de réf.	Désignation	Remarques
1	30459909	Porte inférieure droite du pare-brise	—
2	30460287	Pieds de mise de niveau, jeu	Comprend : 2 pieds de mise de niveau
3	30459910	Panneau frontal inférieur du pare-brise	—
4	30542016	Plateau collecteur StaticDetect XPR106	—
5	30460284	Plateau de pesage SmartGrid XPR	—
6	30459908	Porte inférieure gauche du pare-brise	—
7	30459876	Porte supérieure du pare-brise	—

11.2.3 Divers

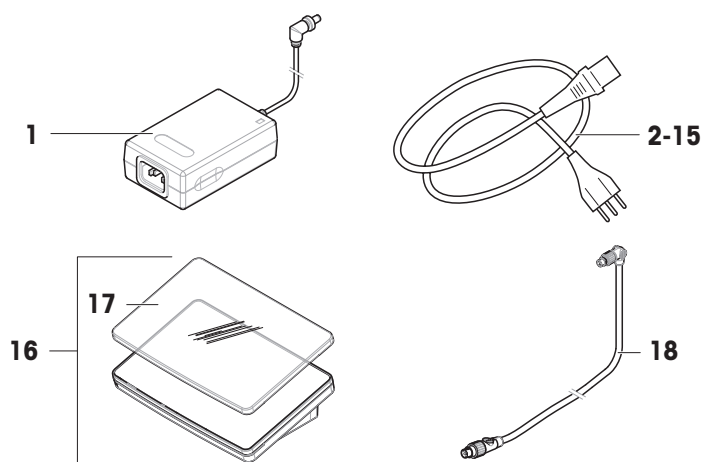

	N° de réf.	Désignation	Remarques
1	30388323	Adaptateur secteur	Sortie : 12 V CC, 5 A
2	88751	Câble d'alimentation AU	—
3	30015268	Câble d'alimentation BR	—
4	87920	Câble d'alimentation CH	—
5	30047293	Câble d'alimentation CN	—
6	87452	Câble d'alimentation DK	—
7	87925	Câble d'alimentation UE	—
8	89405	Câble d'alimentation GB	—
9	225297	Câble d'alimentation IL	—
10	11600569	Câble d'alimentation IN	—
11	87457	Câble d'alimentation IT	—
12	11107881	Câble d'alimentation JP	—
13	11107880	Câble d'alimentation TH, PE	—
14	88668	Câble d'alimentation USA	—
15	89728	Câble d'alimentation ZA	—
16	30134389	Terminal PRAT	Comprend : housse de protection
17	30125377	Housse de protection, terminal	Pour terminal (PRAT, PRPT)
18	30416123	Câble, terminal	—

11.2.4 Emballage

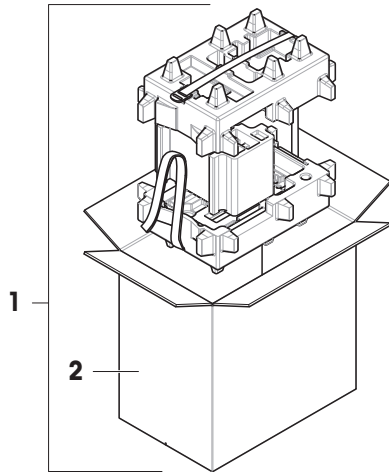

	N° de réf.	Désignation	Remarques
1	30460297	Emballage	Comprend : boîte d'exportation, matériel de protection intérieure
2	30460298	Boîte d'exportation	Exclu : matériel de protection intérieure

12 Annexe

12.1 Balances homologuées

12.1.1 Définitions :

Balances homologuées

Les balances homologuées sont soumises aux exigences légales locales applicables aux "instruments de pesage à fonctionnement non automatique", selon OIML R76. Pour les balances homologuées, les résultats de pesée nets doivent être conformes à un niveau de contrôle supérieur. Les balances homologuées sont utilisées, par exemple, pour la métrologie légale, pour le commerce basé sur le poids ou pour la détermination de la masse pour l'application des lois. Le terme "balance homologuée" inclut les balances légales pour usage commercial (LFT), les balances certifiées et les balances enregistrées.

Les restrictions et les comportements spéciaux de ces balances sont décrits dans la présente section ainsi que dans les paramètres spécifiques de la balance tout au long du manuel.

Pour identifier les balances homologuées, les caractères /M ou sont /A ajoutés aux noms des modèles.

Échelon réel, **d**

La valeur **d** représente l'"échelon réel". Selon OIML R76-1 [T.3.2.2], il s'agit de la différence entre deux valeurs indiquées consécutives. Dans certains pays, la valeur **d** est définie comme l'"échelon" ou la "valeur de division d'échelle". Dans la pratique, elle est souvent désignée sous le nom de "précision d'affichage".

Échelon de vérification, **e**

La valeur **e** représente l'"échelon de vérification" [OIML R76-1 : T.3.2.3]. Cette valeur est utilisée pour la classification et la vérification d'un instrument. Elle représente la précision absolue de l'appareil et est pertinente dans le cadre de la surveillance du marché.

La valeur minimale de l'échelon de vérification est de 1 mg. [OIML R76-1 : 3.2]

12.1.2 Marquage descriptif

Le marquage descriptif de l'appareil figure sur la plaque signalétique, conformément à OIML R76-1 [7.1.4] :

- **Min** : portée minimale
- **Max** : portée maximale (désignée sous le nom de "portée" dans le présent document)
- **e** : échelon de vérification
- **d** : échelon réel

La plaque signalétique contient également ce marquage descriptif, ainsi que les autres caractéristiques et limites métrologiques de l'instrument.

12.1.3 Restrictions pour la remise à zéro et le tarage

Remise à zéro de la balance

- Lors de la mise sous tension de la balance, une remise à zéro initiale est effectuée. Si le poids est supérieur à 20 % de la portée lors de la remise à zéro initiale, la remise à zéro ne peut pas être effectuée et aucun résultat de pesage ne s'affiche. [OIML R76-1 : T.2.7.2.4 et 4.5.1]
- Pendant le fonctionnement, la plage pour laquelle une remise à zéro peut être effectuée est de ± 2 % de la portée de la balance. [OIML R76-1 : 4.5.1]

Tarage de la balance

- Il n'est pas possible de tarer la balance si le poids brut est négatif. [OIML R76-1 : 4.6.4]

12.1.4 Méthode d'usine : General Weighing

Toutes les balances sont livrées avec une méthode d'usine nommée **General Weighing**. Pour les balances homologuées :

- La méthode d'usine ne peut pas être supprimée.

- L'unité de la méthode d'usine **General Weighing** est définie sur **g** et ne peut pas être modifiée.
- Lors de la mise sous tension de la balance, la méthode d'usine s'affiche sur l'écran de pesage, quel que soit le mode en cours d'exécution au moment de la mise hors tension.
- Pour le profil de tolérance utilisé par la méthode d'usine, le paramètre **Résolution d'affichage** est réglé sur **1d** et ne peut pas être modifié.

12.1.5 Représentation des résultats de pesée

L'affichage des résultats de pesée des balances homologuées respecte les réglementations relatives aux unités de pesée, à la valeur de poids et à l'indicateur du type de poids. Ces règles sont décrites dans les paragraphes suivants.

Unité

- Il est possible de choisir un ensemble d'unités réduit.
- Les unités définies par l'utilisateur (**Unité libre**) sont limitées à des caractères qui ne peuvent pas être confondus avec d'autres unités standard. Les valeurs suivantes ne sont pas autorisées (majuscules et minuscules) :
 - toutes les unités courantes, abréviation ou nom complet, par exemple, g, gram, kg, ct, oz, etc.
 - c, ca, car, cm, crt, cart, kt, gr, mgr, ugr, kgr, gra, mgra, ugra, kgra, grm, mgrm, ugrm, kgrm, mgram, ugram, kgram, k, kilo, to, tn, sh, tael, dram, dr, lboz, gramme, tonne, livre, once, lbt, cwt, dwt
 - toutes les unités courantes commençant par la lettre "o", où "o" est remplacé par le chiffre "0", par exemple Oz, Ozt, etc.
 - toutes les unités courantes où la lettre "s" est ajoutée à la fin

Résultat de pesée

Si l'échelon réel est inférieur à l'échelon de vérification ($d < e$), les chiffres inférieurs à **e** sont dits non vérifiés. Pour les balances affichant jusqu'à quatre chiffres ($d \geq 0,1$ mg), les chiffres non vérifiés sont marqués. Par exemple, un poids de 100 mg placé sur une balance avec $e = 1$ mg et $d = 0,1$ mg est imprimé ainsi : 100. [0] mg. [OIML R76-1 : 3.4.1, 3.4.2]

- valeur de poids principale sur l'écran de pesage principal : les chiffres non vérifiés sont grisés
- valeur de poids secondaire (**Info poids**) sur l'écran de pesage principal : les chiffres non vérifiés sont grisés
- **Liste résultats**, vue détaillée : les chiffres non vérifiés sont entre crochets
- **Mémoire d'alibi** : les chiffres non vérifiés sont entre crochets
- Impression : les chiffres non vérifiés sont entre crochets
- Exportation des données : pas de marquage spécial

Si des unités personnalisées sont utilisées, les chiffres non vérifiés ne sont pas marqués.

La représentation des valeurs de poids n'affecte pas la précision des résultats de pesage. Cela est conforme aux exigences de métrologie légale.

Indicateur de résultat de pesée

Le type de résultat de pesée, tel que **Poids net**, **Poids de tare** ou **Poids brut** est indiqué conformément à OIML R76-1 [T.5.2, T.5.3, 4.6.5, 4.6.11, 4.7].

Indicateur	Écran de pesage principal	Liste résultats	Impression
Poids net	Net	Poids net	N
Poids de tare	–	Poids de tare	T
Pes. Tare prédéterminée	–	Pes. Tare prédéterminée	PT
Poids brut	–	Poids brut	B ¹
Poids calculé	*	*	*
Poids instable	o	D	D

¹ Si seul le poids brut est imprimé, l'indicateur **B** est omis.

Exemples d'impression

Les exemples suivants se rapportent à une balance avec $e = 1$ mg et $d = 0,1$ mg. La valeur de tare ou de tare prédéfinie est de 200 g, le poids brut de 743,2 mg et le poids net de 543,2 mg.

- avec tare manuelle :

N	543. [2] mg
T	200. [0] mg
B	743. [2] mg

- avec tare prédéfinie :

N	* 543. [2] mg
PT	200.0 mg
B	743. [2] mg

12.1.6 MT-SICS

Les commandes suivantes ne sont pas disponibles pour les balances homologuées :

- CO**
 - Vous ne pouvez pas modifier le type d'ajustage.
- TI**
 - Il n'est pas possible d'effectuer une tare immédiate. [OIML R76-1 : 4.6.8]
- ZI**
 - Il n'est pas possible d'effectuer une remise à zéro immédiate. [OIML R76-1 : 4.5.6]

12.1.7 Référence

OIML R 76-1 Edition 2006 (E), Non-automatic weighing instruments, Part 1: Metrological and technical requirements – Tests

Index

A

à contraste élevé	
Bluetooth	127
Ethernet	126
acclimatation	
temps	33, 241
Adaptateur secteur	242
aide à la mise de niveau	34, 110
aide au pesage	
SmartTrac	22
ajustage	24, 77
altitude	241
appareil	
Lecteur RFID	46, 84, 103, 128
assemblage	
balance	30
pare-brise	30
attache amovible	18

B

balance certifiée	
voir balance homologuée	269
balance homologuée	130, 269
balance légale pour usage commercial	
voir balance homologuée	269
Balance LFT	
voir balance homologuée	269
blocage	
balance	100
Bluetooth	127
imprimante	80, 127
boîte	
balance	36

C

calibrage	
externe	78
interne	77
capot du module	19
chauffage	
heure	33
cloner	
méthode	66
commande	
MT-SICS	90, 128

service web	91, 128
comptage de pièces	
créer une méthode	53
exécuter	54
comptage des pièces	
paramètre	184
conditions environnementales	27, 241
connecter	33, 99
Contrat de licence utilisateur final (CLUF)	33
convention	9
créer	
essai d'excentration de charge	69
groupe d'utilisateurs	97
méthode	40
test de répétabilité	69
test de sensibilité	69
usager	97

D

déballage	
balance	27
déblocage	
balance	100
déconnecter	99
détermination de la masse volumique	
créer une méthode	48
exécuter	48
paramètre	168
dosage automatisé	
créer une méthode	56
exécuter	56
paramètre	193

E

EasyScan	
voir lecteur RFID	84
écran de pesage	22
écran de pesage principal	22
emplacement	27
ErgoSens	87, 128
supprimer	88
essai d'excentration de charge	70
créer	69
paramètre	216
Ethernet	126

exécuter une méthode		interne	
comptage de pièces	54	calibrage	77
détermination de la masse volumique	48	interrupteur ON/OFF	33, 34
dosage automatisé	56	L	
formulation simple	43	LabX	88, 89, 128
pesage d'intervalle	45	lecteur de codes-barres	83, 128
pesage général	42	supprimer	88
SQC	50, 51	levier de déverrouillage	
titrage	46	porte	20
externe		logiciel	
calibrage	78	version	9
périphérique	127	luminosité	123
F		LV12	51, 136, 180
formulation simple		M	
créer une méthode	43	mémoire	
exécuter	43	alibi	111
paramètre	143	mémoire d'alibi	111
H		méthode	23
HeightDetect	101	cloner	66
heure		créer	40
acclimatation	33	exécuter	40
historique	110	modifier	65
humidité	241	suppression	66
I		Type	40
impression		Mise au rebut	251
page de test	80, 82	modifier	
résultat	79, 80	méthode	65
imprimante	79, 81, 127	mot de passe	
installation	79, 80	connecter	33
supprimer	88	nouvel utilisateur	97
test	80, 82	réinitialisation	99
Informations concernant la conformité	12	MT-SICS	90, 128
Informations liées à la sécurité	13	N	
informations sur la balance	113	niveau	
installation		aide à la mise de niveau	34, 110
ErgoSens	87	balance	33, 34
imprimante	79, 80	indicateur	22
lecteur de codes-barres	83	pieds de mise de niveau	18
Lecteur RFID	84	P	
mise en service	32	paramètre	
pare-brise	30	comptage des pièces	184
pédale de commande	86	détermination de la masse volumique	168
pompe	87	dosage automatisé	193
site	27	essai d'excentration de charge	216
terminal	29		

formulation simple	143	poids de test	68
pesage à intervalles	155	paramètre	214
pesage général	131	poids de test combiné	68
préparation automatisée des solutions	202, 203	pompe	87, 128
réglage	227	pression	105
SQC	175	porte	
test	216	levier de déverrouillage	20
test de répétabilité	219	ouvert	20
test de sensibilité	223	paramètre	122
titrage	158	poignée	18
pare-brise	17	sonde optique	19
assemblage	30	position	
passer d'échantillons		HeightDetect	101
changement de position	105	passer d'échantillons	105
contrôle	105	tête de dosage	101
réglage	107	préchauffage	
pédale de commande	86, 128	temps	241
supprimer	88	préparation automatisée des solutions	
périphérique		créer une méthode	61
ErgoSens	87, 128	paramètre	202, 203
imprimante	79, 81, 127	pression	
lecteur de codes-barres	83, 128	pompe	105
modifier les paramètres	88	R	
pédale de commande	86, 128	réglage	
périphérique	127	paramètre	227
pompe	87, 128	réinitialisation	
supprimer	88	mot de passe	99
pesage à intervalles		remise à zéro	
paramètre	155	initiale	130
pesage d'intervalle		RFID	
créer une méthode	44	en-tête	46, 84, 103, 128
pesage d'intervalle		étiquette	103
exécuter	45	Smart Tag	46, 84
pesage général		S	
créer une méthode	41	service	
exécuter	42	LabX	89, 128
paramètre	131	MT-SICS	90, 128
pesage sous la balance	37	web	91, 128
pieds de mise de niveau	18	service web	91, 128
plaque signalétique		Smart Tag	46, 84
vue d'ensemble	21	SmartGrid	17
plateau collecteur	17	SmartScan	
plateau de pesage	17	voir lecteur RFID	86
poids		SmartSens	19
poids de test	68	SmartTrac	22

son		test de répétabilité	72
terminal	123	créer	69
sonde optique		paramètre	219
HeightDetect	101	test de sensibilité	74
porte	19	créer	69
SmartSens	19	paramètre	223
SQC		tête de dosage	
créer une méthode	49	champs de données	103
exécuter	50, 51	copie des données	103
paramètre	175	déverrouiller	101
StaticDetect	17	modifier les données	57, 103
StatusLight	19, 123	position	101
stockage		titrage	
balance	36	créer une méthode	46
suppression		exécuter	46
méthode	66	paramètre	158
task	66	transport	
supprimer		courte distance	36
Lecteur RFID	88	longue distance	36
périphérique	88	U	
symbole	9	usager	
Avertissement	13	créer	97
symbole d'avertissement	13	de processus	33
T		gestion	96
tare	20, 35	groupe	97
task	66	suppression	98
température	241	USB	
temps d'acclimatation	241	imprimante	79, 127
temps de préchauffage	241	voir l'appareil	127
Temps		V	
acclimatation	241	veille	20, 34
chauffage	33	vibreur automatique	51, 136, 180
préchauffage	241	voyant	
terminal	19	StatusLight	123
installation	29	vue d'ensemble	
luminosité	123	plaque signalétique	21
son	123	vue d'ensemble	
StatusLight	123	balance	16
vue d'ensemble	20	terminal	20
test	24, 68	Z	
créer	69	zéro	20, 35
excentration de charge	70		
paramètre	216		
répétabilité	72		
sensibilité	74		

Pour assurer l'avenir de vos produits:

Le service après-vente METTLER TOLEDO vous garantit pendant des années leur qualité, leur précision de mesure et le maintien de leur valeur.

Veillez vous informer au sujet de nos propositions de service après-vente attractives.

► www.mt.com/service

www.mt.com/excellence-analytical

Pour plus d'informations

Mettler-Toledo GmbH

Im Langacher 44
8606 Greifensee, Switzerland
www.mt.com/contact

Sous réserve de modifications techniques.
© 11/2024 METTLER TOLEDO. Tous droits réservés.
304198471 fr



30419847