

**METTLER TOLEDO**



# Table des matières

<b>1</b>	<b>Introduction</b>	<b>7</b>
1.1	Autres documents et informations.....	7
1.2	Explication des conventions et symboles utilisés.....	7
1.3	Acronymes et abréviations.....	8
1.4	Gamme de produits.....	9
1.4.1	Microbalances XPR.....	9
1.4.2	Comparateurs XPR.....	9
1.5	Information concernant la conformité.....	9
<b>2</b>	<b>Consignes de sécurité</b>	<b>10</b>
2.1	Définition des termes de notification et des symboles d'avertissement.....	10
2.2	Consignes de sécurité relatives au produit.....	10
<b>3</b>	<b>Conception et fonctions</b>	<b>12</b>
3.1	Description de fonction.....	12
3.2	Vue d'ensemble de la balance.....	12
3.3	Aperçu du terminal.....	14
3.4	Vue d'ensemble de l'afficheur de pesée.....	14
3.5	Aperçu de la plaque signalétique.....	15
3.6	Interface utilisateur.....	15
3.6.1	Coup d'œil sur les rubriques principales.....	15
3.6.2	Écran de pesage principal.....	16
3.6.3	Volet "Menu Balance".....	17
3.6.4	Volet "Méthodes".....	17
3.6.5	Volet "Résultats".....	18
3.6.6	Icônes et symboles.....	19
3.6.6.1	Icônes d'état du système.....	19
3.6.6.2	Icônes d'état du poids.....	19
3.6.6.3	Icônes d'état du processus.....	20
<b>4</b>	<b>Installation et mise en route</b>	<b>21</b>
4.1	Sélection de l'emplacement.....	21
4.2	Déballage de la balance.....	21
4.3	Équipement livré.....	21
4.4	Installation.....	22
4.4.1	Assemblage de la balance.....	22
4.4.1.1	Préparation de la cage de pesée.....	22
4.4.1.2	Installation du plateau de pesage et du plateau collecteur standard.....	23
4.4.1.3	Montage du plateau de pesage à crochet (uniquement pour les modèles XPR6U et XPR10U).....	24
4.4.2	Fixer le terminal.....	25
4.5	Mise en service.....	26
4.5.1	Connexion de la balance.....	26
4.5.2	Mise sous tension de la balance.....	26
4.5.3	Connexion.....	27
4.5.4	Mise de niveau de la balance.....	27
4.5.5	Réalisation d'un calibrage interne.....	27
4.5.6	Passage en mode veille/sortie du mode veille.....	28
4.5.7	Arrêt de la balance.....	28
4.6	Réalisation d'un pesage simple.....	28
4.6.1	Ouverture et fermeture du pare-brise.....	28
4.6.2	Remise à zéro de la balance.....	28
4.6.3	Tarage de la balance.....	28
4.6.4	Réalisation d'une pesée.....	28
4.6.5	Terminer une pesée.....	29

4.7	Transport, emballage et stockage.....	29
4.7.1	Transport de la balance sur de courtes distances.....	29
4.7.2	Transport de la balance sur de longues distances.....	29
4.7.3	Emballage et stockage.....	30
4.8	Pesage sous la balance.....	30
<b>5</b>	<b>Utilisation</b> .....	<b>31</b>
5.1	Écran tactile.....	31
5.1.1	Sélection ou activation d'un élément.....	31
5.1.2	Défilement.....	31
5.1.3	Utilisation des panneaux tiroirs.....	31
5.1.4	Saisie de caractères et de chiffres.....	32
5.1.5	Modification de la date et de l'heure.....	32
5.2	Méthodes.....	33
5.2.1	Vue d'ensemble des méthodes.....	33
5.2.2	Méthode "Pesage général".....	33
5.2.2.1	Création d'une méthode "Pesage général".....	34
5.2.2.2	Réalisation d'un "Pesage général".....	34
5.2.3	Méthode "Formulation simple".....	35
5.2.3.1	Création d'une méthode "Formulation simple".....	36
5.2.3.2	Réalisation d'un "Formulation simple".....	36
5.2.4	Méthode "Pesage d'intervalle".....	37
5.2.4.1	Création d'une méthode "Pesage d'intervalle".....	37
5.2.4.2	Réalisation d'un "Pesage d'intervalle".....	37
5.2.5	Modification d'une méthode.....	38
5.2.6	Reproduction de méthodes.....	38
5.2.7	Suppression d'une méthode.....	39
5.2.8	Suppression d'une tâche.....	39
5.2.9	Utilisation de méthodes avec plusieurs éléments de pesée (détaillés).....	39
5.2.9.1	Création d'une nouvelle méthode avec plusieurs éléments de pesée (détaillés).....	39
5.2.9.2	Création d'une méthode détaillée à partir d'une tâche terminée.....	40
5.2.9.3	Exécution d'une méthode détaillée.....	40
5.3	Poids de contrôle.....	40
5.3.1	Définition d'un poids de test individuel.....	40
5.3.2	Définition d'un poids de test combiné.....	41
5.4	Tests.....	41
5.4.1	Aperçu des tests de routine.....	41
5.4.1.1	Excentration de charge.....	41
5.4.1.2	Test de répétabilité.....	41
5.4.1.3	Test de sensibilité.....	42
5.4.2	Création d'un nouveau test.....	42
5.4.3	Réalisation d'un test.....	42
5.4.3.1	Réalisation d'un "Excentration de charge".....	43
5.4.3.2	Réalisation d'un "Test de répétabilité".....	44
5.4.3.3	Réalisation d'un "Test de sensibilité".....	46
5.4.4	Modification d'un test.....	47
5.4.5	Impression des résultats du test.....	47
5.4.6	Suppression d'un test.....	47
5.4.7	Consultation de l'historique des tests.....	48
5.5	Ajustages.....	48
5.5.1	Ajustage interne.....	48
5.5.1.1	Modification d'un "Ajustage interne".....	48
5.5.1.2	Réalisation d'un "Ajustage interne".....	48
5.5.2	Ajustage externe.....	49
5.5.2.1	Modification d'un "Ajustage externe".....	49
5.5.2.2	Réalisation d'un "Ajustage externe".....	49
5.5.3	Consultation de l'historique des calibrages.....	50

5.6	Périphériques.....	50
5.6.1	Imprimante .....	50
5.6.1.1	Impression manuelle des résultats sur une imprimante à ticket via USB .....	50
5.6.1.2	Impression automatique des résultats sur une imprimante d'étiquettes via Bluetooth .....	51
5.6.2	Lecteur de codes-barres.....	54
5.6.2.1	Lecture d'un ID d'échantillon à l'aide d'un lecteur de codes-barres.....	54
5.6.3	Lecteur RFID.....	55
5.6.3.1	Lecture de données à partir d'une étiquette RFID Smart Tag à l'aide d'un lecteur EasyScan USB.....	55
5.6.3.2	Formatage d'une étiquette RFID Smart Tag à l'aide d'un module EasyScan .....	56
5.6.4	Pédale de commande et ErgoSens.....	56
5.6.4.1	Ouverture du pare-brise à l'aide d'une pédale de commande .....	57
5.6.4.2	Tarage de la balance avec une sonde ErgoSens .....	57
5.6.5	Modification des paramètres d'un périphérique.....	58
5.6.6	Suppression d'un périphérique .....	58
5.7	Contrôle à distance via les services .....	58
5.7.1	Service LabX .....	58
5.7.1.1	Utilisation de LabX via une connexion USB .....	59
5.7.1.2	Utilisation de LabX via une connexion Ethernet .....	59
5.7.2	Service MT-SICS.....	59
5.7.2.1	Utilisation de MT-SICS via une connexion USB.....	60
5.7.2.2	Utilisation de MT-SICS via une connexion Ethernet .....	60
5.7.3	Service Web .....	61
5.8	Gestion des données .....	62
5.8.1	Exportation des résultats.....	62
5.8.2	Envoi de résultats individuels à un ordinateur.....	63
5.8.3	Exportation et importation des paramètres .....	64
5.8.3.1	Transfert des paramètres de poids de test entre les balances.....	65
5.9	Gestion utilisateur.....	66
5.9.1	Activation de la gestion des utilisateurs .....	66
5.9.2	Désactivation de la gestion des utilisateurs .....	66
5.9.3	Gestion des utilisateurs et des groupes d'utilisateurs .....	66
5.9.3.1	Création d'un utilisateur .....	67
5.9.3.2	Création d'un nouveau groupe.....	67
5.9.3.3	Suppression d'utilisateurs ou de groupes d'utilisateurs .....	67
5.10	Profils de tolérance.....	68
5.11	Protection par mot de passe et réinitialisation de la balance.....	68
5.11.1	Protection par mot de passe.....	68
5.11.1.1	Changement d'un mot de passe .....	68
5.11.1.2	Demande de réinitialisation d'un mot de passe .....	68
5.11.1.3	Création d'un mot de passe de déblocage .....	69
5.11.2	Connexion et déconnexion .....	69
5.11.2.1	Connexion .....	69
5.11.2.2	Déconnexion .....	69
5.11.3	Blocage et déblocage de la balance.....	69
5.11.3.1	Blocage de la balance.....	70
5.11.3.2	Déblocage de la balance .....	70
5.11.4	Réinitialisation de la balance.....	70
5.12	Dosage automatisé .....	70
5.12.1	Gestion des données de la tête de dosage .....	71
5.12.2	Modification de la pression de la pompe .....	73
<b>6</b>	<b>Description du logiciel</b> .....	<b>74</b>
6.1	Réglages du menu de la balance .....	74
6.1.1	Aide mise niv. ....	74
6.1.2	Historique .....	74
6.1.2.1	Ajustages.....	74

6.1.2.2	Tests .....	75
6.1.2.3	Mémoire d'alibi .....	75
6.1.2.4	Maint.....	76
6.1.2.5	Changements .....	76
6.1.3	Infos balance .....	77
6.1.4	Utilisateurs .....	77
6.1.4.1	Généralités .....	78
6.1.4.2	Utilisateurs .....	78
6.1.4.3	Groupes .....	79
6.1.5	Paramètres .....	80
6.1.5.1	Balance .....	80
6.1.5.2	Modules/Dosage .....	88
6.1.5.3	Interfaces .....	89
6.1.5.4	Périph. / Imp. ....	90
6.1.5.5	LabX / Serv. ....	92
6.1.5.6	Impression des paramètres .....	92
6.1.6	Maintenance .....	93
6.1.6.1	Menu service.....	93
6.2	Réglages des méthodes de pesée .....	94
6.2.1	Paramètres : méthode "Pesage général" .....	94
6.2.1.1	Généralités .....	94
6.2.1.2	Format ID.....	95
6.2.1.3	Pesage .....	96
6.2.1.4	Élément de pesée / Éléments de pesée .....	98
6.2.1.5	Automatisation .....	98
6.2.1.6	Imprimer / Exp.....	101
6.2.2	Paramètres : méthode "Formulation simple" .....	105
6.2.2.1	Généralités .....	105
6.2.2.2	Formulation.....	106
6.2.2.3	Format ID.....	107
6.2.2.4	Pesage .....	108
6.2.2.5	Élément de pesée.....	109
6.2.2.6	Éléments de pesée .....	109
6.2.2.7	Automatisation .....	110
6.2.2.8	Imprimer / Exp.....	111
6.2.3	Paramètres : méthode "Pesage d'intervalle" .....	116
6.2.3.1	Généralités .....	116
6.2.3.2	Intervalle.....	116
6.2.3.3	Format ID.....	117
6.2.3.4	Pesage .....	117
6.2.3.5	Élément de pesée.....	118
6.2.3.6	Automatisation .....	118
6.2.3.7	Imprimer / Exp.....	118
6.3	Paramètres Poids de contrôle .....	119
6.3.1	Paramètres : poids de test individuel .....	119
6.3.2	Paramètres : poids de test combiné .....	119
6.4	Paramètres Tests.....	120
6.4.1	Paramètres : Excentration de charge .....	120
6.4.2	Paramètres : Test de répétabilité .....	124
6.4.3	Paramètres : Test de sensibilité .....	127
6.5	Paramètres Ajustages .....	131
<b>7</b>	<b>Maintenance</b> .....	<b>134</b>
7.1	Tâches de maintenance .....	134
7.2	Nettoyage.....	134
7.2.1	Démontage des pièces pour les nettoyer .....	134
7.2.2	Détergents.....	135
7.2.3	Nettoyer la balance .....	136

7.2.4	Mise en service après nettoyage .....	136
7.3	Maintenance.....	137
7.4	Mise à jour du logiciel .....	137
7.4.1	Mise à jour du logiciel .....	137
7.4.2	Restauration de la version précédente du logiciel.....	137
7.4.3	Mise en service après la mise à jour du logiciel.....	137
<b>8</b>	<b>Dépannage</b> .....	<b>139</b>
8.1	Messages d'erreur .....	139
8.2	Symptômes d'erreur.....	139
8.3	Mise en service après la correction d'une erreur .....	141
<b>9</b>	<b>Caractéristiques techniques</b> .....	<b>142</b>
9.1	Données générales.....	142
9.2	Explications concernant l'adaptateur CA/CC METTLER TOLEDO .....	143
9.3	Données propres aux modèles.....	144
9.4	Dimensions .....	146
<b>10</b>	<b>Mise au rebut</b> .....	<b>147</b>
<b>11</b>	<b>Accessoires et pièces détachées</b> .....	<b>148</b>
11.1	Accessoires .....	148
11.2	Pièces détachées .....	152
11.2.1	Cage de pesée.....	152
11.2.2	Divers.....	153
<b>12</b>	<b>Annexe</b> .....	<b>154</b>
12.1	Balances homologuées.....	154
12.1.1	Définitions :.....	154
12.1.2	Marquage descriptif.....	154
12.1.3	Restrictions pour la remise à zéro et le tarage .....	154
12.1.4	Méthode d'usine : General Weighing .....	154
12.1.5	Représentation des résultats de pesée .....	155
12.1.6	MT-SICS.....	156
12.1.7	Référence.....	156
	<b>Index</b> .....	<b>157</b>





# 1 Introduction

Merci d'avoir choisi une balance METTLER TOLEDO. La balance allie haut niveau de performance et simplicité d'utilisation.

Ce document est basé sur la version V 2.0.501 du logiciel.

## Clause de non-responsabilité

Dans ce document, le terme "balance" désigne les balances et les comparateurs.

Les comparateurs se caractérisent par une résolution supérieure à celle des balances. Ils sont essentiellement utilisés pour les applications de pesée différentielle, comme l'étalonnage de poids standard. Outre les tests de balance standard, les comparateurs ont également été testés avec une répétabilité différentielle (répétabilité ABA) pendant la production.

## Contrat de licence utilisateur final (CLUF)

Le logiciel de ce produit est cédé par le Contrat de licence METTLER TOLEDO d'utilisateur final (EULA) pour le logiciel.

En utilisant ce produit, vous acceptez les dispositions de l'EULA.

► [www.mt.com/EULA](http://www.mt.com/EULA)

## 1.1 Autres documents et informations

Ce document est disponible en ligne dans d'autres langues.

► [www.mt.com/XPR-micro-RM](http://www.mt.com/XPR-micro-RM)

Page de présentation du produit :

► [www.mt.com/XPR-microbalances](http://www.mt.com/XPR-microbalances)

Instructions pour le nettoyage d'une balance, "8 Steps to a Clean Balance" :

► [www.mt.com/lab-cleaning-guide](http://www.mt.com/lab-cleaning-guide)

Recherche de logiciel :

► [www.mt.com/labweighing-software-download](http://www.mt.com/labweighing-software-download)

Recherche de documents :

► [www.mt.com/library](http://www.mt.com/library)

Pour toute autre question, veuillez contacter votre METTLER TOLEDO revendeur ou représentant de service agréé.

► [www.mt.com/contact](http://www.mt.com/contact)

## 1.2 Explication des conventions et symboles utilisés

### Conventions et symboles

Les désignations des touches ou boutons apparaissent sous forme d'élément graphique ou de texte en gras, par ex. ✂, **Éditer**.

 **Remarque** Ce symbole signale des informations utiles sur le produit.



Fait référence à un document externe.

### Instructions

Vous trouverez dans ce manuel des instructions détaillées, présentées comme suit. Les étapes sont numérotées et peuvent indiquer des conditions préalables, des résultats intermédiaires et des résultats, comme illustré dans l'exemple. Les séquences comportant moins de deux étapes ne sont pas numérotées.

- Les conditions préalables à remplir avant les étapes individuelles peuvent être exécutées.

1 Étape 1

➔ Résultat intermédiaire

### 1.3 Acronymes et abréviations

Terme source	Terme traduit	Description
AC	CA	Alternating Current (Courant alternatif)
ASTM		American Society for Testing and Materials (Société américaine d'essais et matériaux)
DC	CC	Direct Current (Courant continu)
EMC		Electromagnetic Compatibility (Compatibilité électromagnétique)
FCC		Federal Communications Commission (Commission fédérale des communications)
GWP		Good Weighing Practice
HID		Human Interaction Device
ID		Identification (Identification)
LED		Light-Emitting Diode (Diode électroluminescente)
LPS		Limited Power Source (Source à puissance limitée)
MAC		Media Access Control
MT-SICS		METTLER TOLEDO Standard Interface Command Set
NA		Not Applicable (Non applicable)
OIML		Organisation Internationale de Métrologie Légale
RAM		Random Access Memory (Mémoire vive)
RFID		Radio-frequency identification (Identification par radiofréquence)
RM		Reference Manual (Manuel de référence)
SELV	TBTS	Safety Extra Low Voltage (Très basse tension de sécurité)
SOP	MON	Standard Operating Procedure (Mode opératoire normalisé)
SQC		Statistical Quality Control (Contrôle statistique de la qualité)
UM		User Manual (Manuel utilisateur)
USB		Universal Serial Bus (Bus universel en série)
USP		United States Pharmacopeia

## 1.4 Gamme de produits

### 1.4.1 Microbalances XPR

Balance	Désignation des modèles
	Précision d'affichage : <b>1 µg</b> <ul style="list-style-type: none"><li>• XPR10</li><li>• XPR3</li></ul> Précision d'affichage : <b>0,5 µg</b> <ul style="list-style-type: none"><li>• XPR6UD5</li></ul> Précision d'affichage : <b>0,1 µg</b> <ul style="list-style-type: none"><li>• XPR2U</li></ul>

### 1.4.2 Comparateurs XPR

Balance	Désignation des modèles
	Précision d'affichage : <b>0,1 µg</b> <ul style="list-style-type: none"><li>• XPR6U</li><li>• XPR10U</li></ul>

## 1.5 Information concernant la conformité

Les documents d'approbation au niveau national, comme la déclaration de conformité du fournisseur FCC, sont disponibles en ligne et/ou inclus dans l'emballage.

► [www.mt.com/ComplianceSearch](http://www.mt.com/ComplianceSearch)

Contactez METTLER TOLEDO pour toute question concernant la conformité de votre instrument à la législation du pays concerné.

► [www.mt.com/contact](http://www.mt.com/contact)

## 2 Consignes de sécurité

Deux documents nommés « Manuel d'utilisation » et « Manuel de référence » sont proposés avec cet instrument.

- Le manuel d'utilisation est imprimé et fourni avec l'instrument.
- Le manuel de référence au format électronique offre une description exhaustive de l'instrument et de son utilisation.
- Conservez les deux documents pour pouvoir les consulter ultérieurement.
- Si vous prêtez l'appareil à une autre personne, fournissez-lui ces deux documents.

Utilisez l'instrument uniquement comme indiqué dans le manuel d'utilisation et le manuel de référence. Toute utilisation non conforme aux instructions fournies dans ces documents ou toute modification de l'instrument est susceptible de nuire à la sécurité de l'instrument et Mettler-Toledo GmbH ne saurait en aucun cas être tenue pour responsable.

### 2.1 Définition des termes de notification et des symboles d'avertissement

Les consignes de sécurité contiennent des informations importantes sur la sécurité. Si vous n'en tenez pas compte, vous risquez de vous blesser, d'endommager l'instrument, d'engendrer des dysfonctionnements et des résultats erronés. Les consignes de sécurité peuvent être identifiées grâce aux termes de signalisation et aux symboles d'avertissement suivants :

#### Termes de signalisation

**DANGER** Signale une situation dangereuse présentant un risque élevé et pouvant résulter en des blessures graves ou mortelles, si la mise en garde n'est pas respectée.

**AVERTISSEMENT** Signale une situation dangereuse présentant un risque moyen et pouvant entraîner des blessures graves ou mortelles, si la mise en garde n'est pas respectée.

**ATTENTION** Signale une situation dangereuse impliquant un risque faible, susceptible d'entraîner des blessures légères ou modérées, si la mise en garde n'est pas respectée.

**AVIS** Signale une situation dangereuse impliquant un risque faible, susceptible de causer des dommages matériels, notamment à l'instrument, des dysfonctionnements, des résultats erronés ou des pertes de données.

#### Symboles d'avertissement



Danger d'ordre général



Avis

### 2.2 Consignes de sécurité relatives au produit

#### Usage prévu

Cet instrument est destiné à être utilisé par du personnel formé. Cet instrument est conçu pour le pesage. Sauf autorisation de Mettler-Toledo GmbH, tout autre type d'utilisation et de fonctionnement en dehors des caractéristiques techniques définies par Mettler-Toledo GmbH est considéré non conforme.

#### Responsabilités du propriétaire de l'instrument

Le propriétaire de l'instrument est la personne qui détient le titre de propriété de l'instrument et qui utilise l'instrument ou autorise une personne à l'utiliser, ou qui est réputée être l'opérateur de l'instrument aux yeux de la loi. Le propriétaire de l'instrument est responsable de la sécurité de tous les utilisateurs de l'instrument et des tiers.

Mettler-Toledo GmbH part du principe que le propriétaire de l'instrument forme les utilisateurs à une utilisation sûre de l'instrument sur leur lieu de travail et qu'il aborde les dangers que son utilisation implique. Mettler-Toledo GmbH part du principe que le propriétaire de l'instrument fournit l'équipement de protection nécessaire.



### **AVERTISSEMENT**

#### **Mort ou blessures graves à la suite d'une décharge électrique**

Tout contact avec les pièces sous tension peut entraîner des blessures graves ou la mort.

- 1 Utilisez uniquement le câble d'alimentation secteur et l'adaptateur CA/CC METTLER TOLEDO conçus pour votre instrument.
- 2 Branchez le câble d'alimentation à une prise électrique mise à la terre.
- 3 Tenez les câbles et les prises électriques à l'écart des liquides et de l'humidité.
- 4 Vérifiez que les câbles et la prise d'alimentation ne sont pas endommagés et remplacez-les en cas de dommage.



### **AVIS**

#### **Détérioration ou dysfonctionnement de l'instrument découlant de l'utilisation de pièces inadaptées**

- Veillez à n'utiliser que des pièces de METTLER TOLEDO destinées à être utilisées avec votre instrument.

## 3 Conception et fonctions

### 3.1 Description de fonction

La gamme XPR comprend différents modèles de balances, qui se distinguent par leur portée et leur résolution. Les balances de la gamme XPR offrent une multitude de possibilités de pesage et de calibrage et sont simples d'utilisation.

Tous les modèles des microbalances XPR présentent les caractéristiques suivantes :

- calibrage entièrement automatique avec poids internes
- capteur d'inclinaison intégré et assistant pour une mise de niveau simple et rapide
- Écran tactile couleur capacitif TFT 7"
- différentes méthodes pouvant être définies individuellement
- différents tests de routine pouvant être définis individuellement
- fonctions pour gérer les groupes d'utilisateurs et les droits d'utilisateur
- historique des tests et des calibrages effectués, ainsi que des modifications apportées aux réglages de la balance
- Pare-brise en verre à entraînement motorisé pour des pesages précis, même en environnement instable.
- Pare-brise annulaire facilement démontable.
- Sondes optiques SmartSens intégrés pour une utilisation sans contact de la porte.

### 3.2 Vue d'ensemble de la balance

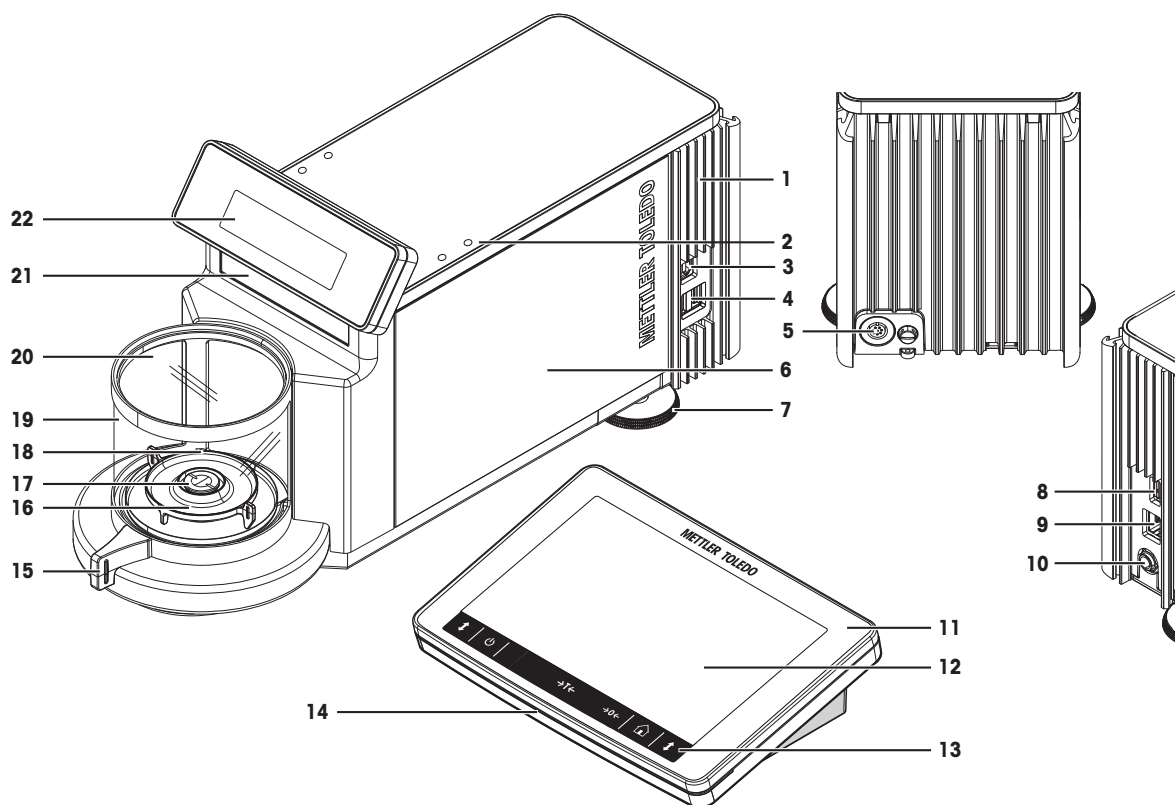

<b>1</b>	Élément de refroidissement	<b>12</b>	Terminal
<b>2</b>	Capteur optique SmartSens	<b>13</b>	Boutons du terminal
<b>3</b>	Port USB-B (vers l'hôte)	<b>14</b>	StatusLight
<b>4</b>	Ports USB-A (vers l'appareil)	<b>15</b>	Poignée de porte
<b>5</b>	Prise pour câble de raccordement du terminal	<b>16</b>	Plateau collecteur
<b>6</b>	Unité de pesée	<b>17</b>	Plateau de pesage
<b>7</b>	Pied pour mise de niveau	<b>18</b>	Cage de pesée
<b>8</b>	Port USB-A (vers le périphérique)	<b>19</b>	Pare-brise
<b>9</b>	Port Ethernet	<b>20</b>	Couvercle du pare-brise
<b>10</b>	Prise d'adaptateur secteur	<b>21</b>	Plaque de modèle
<b>11</b>	Terminal avec housse de protection	<b>22</b>	Écran de pesage (SmartView)

### 3.3 Aperçu du terminal

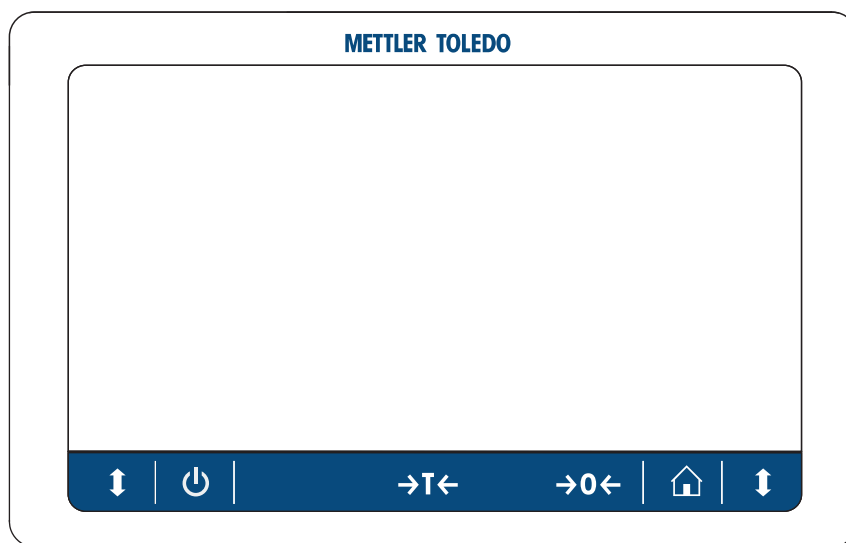

	Nom	Description
	Veille	Lorsque vous appuyez sur , la balance entre en mode veille, elle ne s'éteint pas complètement. Pour éteindre complètement la balance, vous devez la débrancher de l'alimentation. <b>Remarque</b> Laissez la balance branchée sur secteur, sauf si elle n'est pas utilisée pendant une période prolongée. Une fois l'instrument mis sous tension, celui-ci doit préchauffer avant de donner des résultats précis.
	Tare	Tare la balance. Cette fonction est utilisée lorsque le procédé de pesage implique des récipients de tare. Une fois la balance tarée, l'écran affiche <b>Net</b> , ce qui indique que tous les poids affichés sont nets.
	Zéro	Permet de mettre la balance à zéro. La balance doit toujours être remise à zéro avant de commencer le procédé de pesage. Après la remise à zéro, la balance définit un nouveau point zéro.
	Accueil	Retour à l'écran de pesage principal à partir d'un menu quelconque.
	Ouvrir/Fermer la porte	Ouvre la porte de la cage de pesée vers la gauche ou vers la droite (valeur par défaut).

### 3.4 Vue d'ensemble de l'afficheur de pesée

L'écran de pesage est un deuxième écran intégré à l'unité de pesage. Pour simplifier la procédure de travail, il est possible de tarer la balance et de la mettre à zéro, et d'ouvrir directement la chambre de pesée à l'aide des boutons de l'écran de pesage.

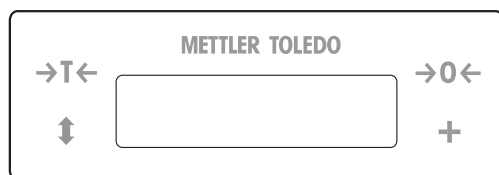

	Nom	Description
	Zéro	Remet la balance à zéro.



	Nom	Description
+	Ajouter résultat	Ajoute le résultat à la <b>Liste résultats</b> .
↑ ↓	Ouvrir/Fermer la porte	Ouvre la cage de pesée.
→T←	Tare	Tare la balance.

### 3.5 Aperçu de la plaque signalétique

Les informations figurant sur la plaque signalétique permettent d'identifier la balance et le terminal.

#### Plaque signalétique du terminal

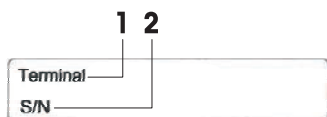

1. Type de terminal
2. Numéro de série du terminal

#### Plaque signalétique de la balance

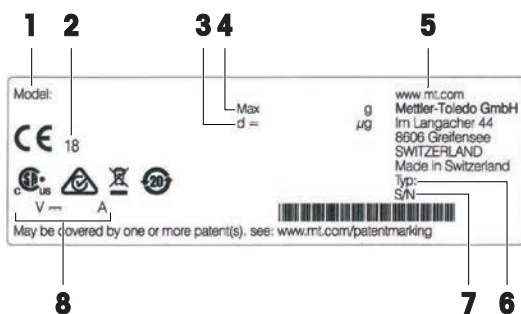

1. Modèle de balance
2. Année de fabrication
3. Précision d'affichage
4. Portée maximale
5. Fabricant
6. Type de balance
7. Numéro de série de la balance
8. Consommation électrique

### 3.6 Interface utilisateur

#### 3.6.1 Coup d'œil sur les rubriques principales

L'écran de pesage principal (1) désigne le pivot de navigation où vous trouverez tous les menus et paramètres. Les volets **Menu Balance** (2), **Méthodes** (3) et **Résultats** (4) s'ouvrent lorsque vous appuyez sur les onglets correspondants sur les côtés de l'écran de pesage principal.

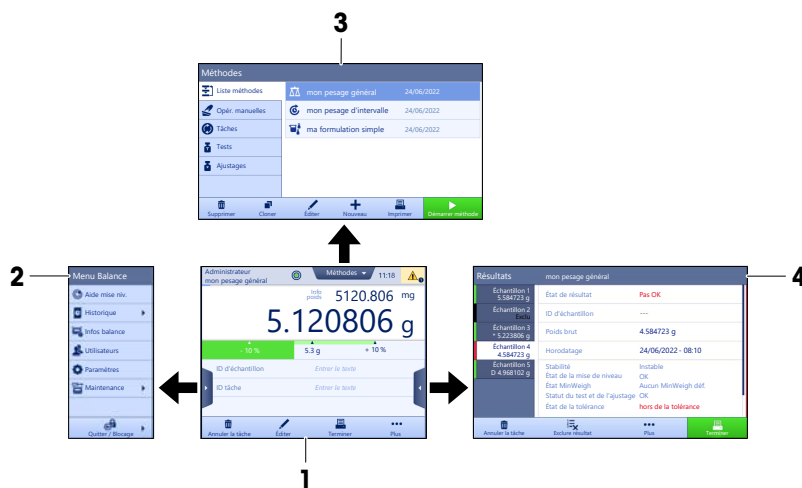

### Voir aussi à ce sujet

- 🔗 Écran de pesage principal ▶ page 16
- 🔗 Volet "Menu Balance" ▶ page 17
- 🔗 Volet "Méthodes" ▶ page 17
- 🔗 Volet "Résultats" ▶ page 18

## 3.6.2 Écran de pesage principal

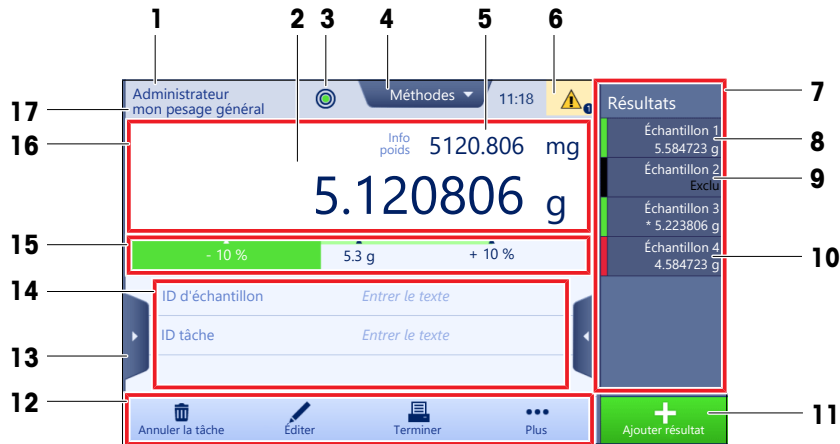

	Nom	Description
1	<b>Nom d'utilisateur</b>	Affiche le nom de l'utilisateur actuel.
2	Champ d'affichage de la valeur de la pesée	Affiche la valeur de la pesée en cours.
3	Niveau à bulle	Indique si la balance est de niveau (vert) ou pas (rouge).
4	Menu <b>Méthodes</b>	Accède à la liste des méthodes, tests et alignements définie par l'utilisateur.
5	<b>Info poids</b>	Affiche la valeur de la pesée en cours dans une autre unité.
6	Zone de messages d'avertissement et d'erreur	Affiche les messages d'avertissement et/ou d'erreur en cours.
7	<b>Liste résultats</b>	Affiche les résultats de pesée enregistrés pour cette tâche.
8	Statut d'échantillon <b>OK</b>	Indicateur d'état du résultat vert : indique que le résultat répond à un ensemble de critères. Par exemple : <ul style="list-style-type: none"> <li>• La balance est de niveau.</li> <li>• Le calibrage interne est terminé et réussi.</li> <li>• Le résultat de pesée se situe dans la tolérance de poids définie (uniquement si une tolérance a été définie).</li> </ul>
9	État d'échantillon <b>Exclu</b>	Indicateur d'état du résultat noir : indique que le résultat a été exclu de la <b>Liste résultats</b> .
10	Statut d'échantillon <b>Pas OK</b>	Indicateur d'état du résultat rouge : Indique que les critères de résultat ne sont pas satisfaits, par ex. : « Le résultat de pesée est en dehors des tolérances définies ».
11	Bouton <b>Ajouter résultat</b>	Ajoute le résultat à la <b>Liste résultats</b> . Le bouton peut avoir différentes fonctions selon la méthode sélectionnée.
12	Barre d'action	Contient des actions se rapportant à la tâche en cours.
13	<b>Menu Balance</b>	Accède aux propriétés de la balance.

	Nom	Description
14	Zone d'informations de la méthode	Contient des informations sur l'ID des échantillons, des méthodes ou des tâches.
15	SmartTrac	Utilisé comme une aide au pesage pour définir un poids cible avec des tolérances supérieure et inférieure.
16	Zone de la valeur de pesée	Affiche les résultats du procédé de pesage en cours.
17	Nom de méthode	Affiche le nom de la méthode en cours.

### 3.6.3 Volet "Menu Balance"



	Nom	Description
1	Aide mise niv.	Ouvre la boîte de dialogue Mise de niveau.
2	Historique	Ouvre la boîte de dialogue Historique.
3	Infos balance	Affiche les informations relatives à la balance.
4	Utilisateurs	Ouvre la gestion des utilisateurs.
5	Paramètres	Ouvre la boîte de dialogue de configuration complète.
6	Maintenance	Ouvre la boîte de dialogue Maintenance de la balance.
7	Quitter / Bloquer la balance	Ouvre la boîte de dialogue Déconnexion/Bloquer la balance.

### 3.6.4 Volet "Méthodes"



	Nom	Description
1	Liste méthodes	Liste les méthodes déjà définies par l'utilisateur. Les méthodes peuvent être créées, éditées, reproduites, démarrées ou supprimées.

	Nom	Description
2	<b>Opér. manuelles</b>	Pour le pesage automatisé, ce menu affiche les opérations qui peuvent être effectuées manuellement. Selon le matériel disponible, cela peut inclure : <ul style="list-style-type: none"> <li>• <b>Gérer les données de la tête de dosage</b></li> </ul>
3	<b>Tâches</b>	Une méthode/tâche peut être lancée, puis une tâche est associée à cette méthode. Il ne peut y avoir qu'une seule tâche par méthode.
4	<b>Tests</b>	Répertorie les tests déjà définis par l'utilisateur. <ul style="list-style-type: none"> <li>• Tests de sensibilité</li> <li>• Tests de répétabilité</li> <li>• Essais d'excentration de charge</li> </ul> Les tests de routine peuvent être créés, édités, démarrés ou supprimés. Une liste des tests effectués précédemment est disponible dans le <b>Historique</b> .
5	<b>Ajustages</b>	Affiche l'ajustage interne ou externe actuellement sélectionné. L'ajustage peut être édité ou démarré. Une liste des ajustages préalablement effectués est disponible dans <b>Historique</b> .

### Voir aussi à ce sujet

 Historique ► page 74

## 3.6.5 Volet "Résultats"

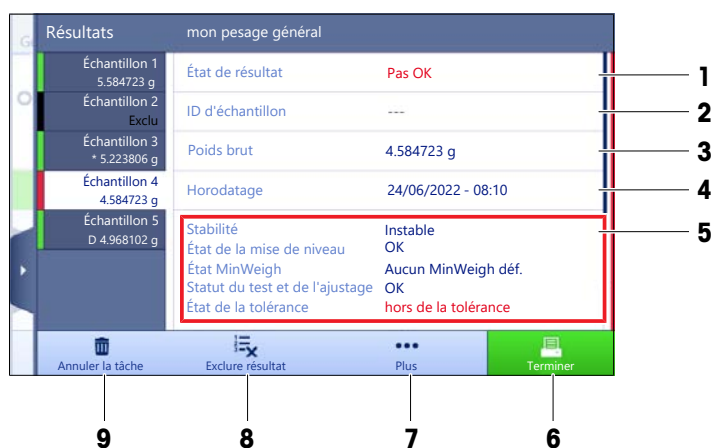





	Nom	Description
1	<b>État de résultat</b>	Affiche l'état du procédé de pesage.
2	<b>ID d'échantillon</b>	Affiche le <b>ID d'échantillon</b> de la pesée.
3	<b>Poids brut</b>	Affiche le poids brut. <b>D</b> : indique que la valeur était instable. Cela peut se produire lorsque le <b>Mode de pesage</b> est réglé sur <b>Immédiat</b> . <b>*</b> : indique que la valeur a été calculée. Cela peut se produire lorsque le <b>Mode tare</b> est réglé sur <b>Tare prédéterminée</b> .
4	Horodatage	Affiche l'horodatage individuel de chaque article pesé.
5	État de la balance	Affiche la stabilité, l'état de mise de niveau de la balance, la pesée minimale, l'état de la tolérance, du test et du calibrage.
6	<b>Terminer</b>	Ouvre la boîte de dialogue <b>Terminer tâche</b> . <ul style="list-style-type: none"> <li>• <b>Imp. manuellement une étiquette de tâche</b></li> <li>• <b>Imprimer résultats manuellement</b></li> <li>• <b>Exporter résultats manuellement</b></li> </ul>

	Nom	Description
7	Plus	Ouvre la boîte de dialogue <b>Plus</b> . <ul style="list-style-type: none"> <li>• <b>Démarrer l'ajustage</b></li> <li>• <b>Modifier l'unité d'affichage</b></li> <li>• <b>Configurer la tare</b></li> <li>• <b>Configurer le zéro</b></li> <li>• <b>Enreg. comme méthode (avec éléments)</b> (uniquement disponible pour les méthodes avec l'option <b>Éléments de pesée</b>)</li> </ul>
8	Exclure résultat	Exclut le résultat actuel de la <b>Liste résultats</b> . Un commentaire peut être ajouté au résultat exclu, par exemple pour décrire la raison de l'exclusion. Selon le format de l'impression des résultats, le résultat exclu peut être imprimé ou non.
9	Annuler la tâche	Annule la tâche en cours.

### 3.6.6 Icônes et symboles

#### 3.6.6.1 Icônes d'état du système







La balance peut afficher des messages système à la suite d'une action ou d'une saisie effectuée par l'utilisateur, ou d'un procédé du système. Certains messages demandent l'autorisation de l'utilisateur avant qu'une action soit effectuée. Ils disparaissent dès que l'utilisateur a accepté ou refusé la demande. D'autres messages demeurent affichés. L'utilisateur peut les ignorer pendant un certain temps, mais il devra à un moment ou un autre les traiter. Ces messages s'affichent dans la barre d'état principale située en haut à droite de l'écran.

Icône	Nom	Description
	De niveau	Pour plus de détails sur l'état de la mise de niveau, appuyez sur l'état du niveau.
	Pas de niveau	La balance doit être mise de niveau. Les informations relatives à la mise de niveau de la balance figurent dans la section Mise de niveau de la balance.
	Information	Les messages d'information s'affichent à la suite des actions de l'utilisateur ou des procédés du système et permettent d'effectuer des choix liés à ces actions ou à ces procédés.
	Avertissement	Les messages d'avertissement s'affichent à la suite d'actions de l'utilisateur ou de procédés du système susceptibles d'entraîner un problème qui peut être évité.
	Erreur	Les messages d'erreur apparaissent à la suite d'une action de l'utilisateur ou du système qui a échoué. Il est presque toujours possible de résoudre ce type de problème.

#### 3.6.6.2 Icônes d'état du poids





Les icônes d'état de poids s'affichent lorsque la valeur de poids correspond à certains critères de qualité. Vous pouvez consulter les informations d'état en tapant sur l'une ou l'autre des icônes d'état de poids affichées.

Icône	Nom	Description
	Indicateur de stabilité	Si ce symbole apparaît, cela signifie que la balance n'est pas stable. Vérifiez que la balance est placée à un endroit approprié. Les informations relatives au choix de l'emplacement de la balance figurent dans la section Sélection de l'emplacement.
Net	Indicateur net	Apparaît lorsque l'utilisateur appuie sur la touche Tare et que le poids de tare a été soustrait.

	Valeur calculée	La valeur de la pesée en cours est calculée. Ce symbole apparaît uniquement dans le champ de la valeur de pesée lorsqu'un récipient de tare est utilisé avec la fonction <b>Tare prédéterminée</b> .
	Non-conformité avec la pesée minimale	La valeur de la pesée en cours est inférieure à la pesée minimale définie. Vérifiez que le poids n'est pas supérieur à la pesée minimale.
	Balance invalide	La configuration actuelle de la balance est invalide ou les critères de qualité ne sont pas conformes aux règles de GWP Approved.
	Pesée non prête	La pesée en cours n'est pas prête conformément aux règles de GWP Approved. Cela peut être dû à une surcharge, une sous-charge ou une non-conformité avec la pesée minimale.
	Pesée prête	La pesée en cours est prête conformément aux règles de GWP Approved. Le résultat peut être ajouté à la <b>Liste résultats</b> .
	Décharge de l'ionisateur externe	L'ionisateur externe décharge des ions.

### 3.6.6.3 Icônes d'état du processus

L'état des processus en cours d'exécution sur la balance est indiqué par une petite icône dans le coin inférieur droit de l'icône du processus associé. Ceci s'applique aux **Tâches, Tests et Ajustages**

icône	Nom	Description
	En cours d'exécution	Le processus est en cours.
	En pause	Le processus est interrompu.
	Programmé	Le processus est planifié.
	spécifiques	Des informations sur le processus sont disponibles, par exemple, un rappel.
	En retard	Le processus est en retard.

## 4 Installation et mise en route

### 4.1 Sélection de l'emplacement

Une balance est un instrument de précision très sensible. L'emplacement de son installation influe notablement sur l'exactitude des résultats de pesée.

#### Exigences relatives à l'emplacement

Installez-le à l'intérieur sur une table stable



Évitez toute exposition directe aux rayons du soleil

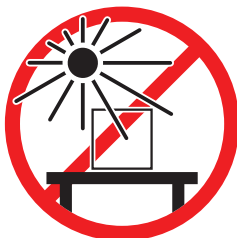

Laissez un espace suffisant tout autour

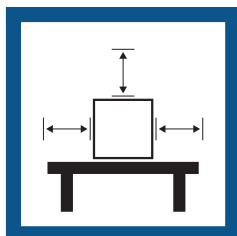

Évitez toute vibration



Mettez l'instrument de niveau

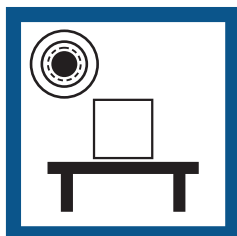

Évitez les courants d'air violents



Prévoyez un éclairage suffisant

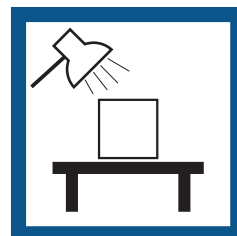

Évitez tout changement de température

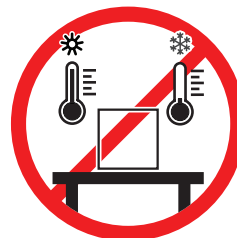

Espace suffisant pour les balances : > 15 cm tout autour de l'instrument.

Tenez compte des conditions environnementales. Voir "Caractéristiques techniques".

### 4.2 Déballage de la balance

Ouvrez l'emballage de la balance et vérifiez qu'elle n'a pas été endommagée pendant le transport et qu'aucune pièce ne manque. S'il manque des pièces ou si des pièces sont défectueuses, veuillez en informer un représentant METTLER TOLEDO.

METTLER TOLEDO recommande de conserver la boîte d'origine ainsi que tous les éléments de l'emballage. Utilisez les éléments de l'emballage pour le stockage et le transport de la balance.

### 4.3 Équipement livré

	XPR2U	XPR6U	XPR6UD5	XPR10U	XPR10	XPR3
Unité de pesage	✓	✓	✓	✓	✓	✓
Terminal	✓	✓	✓	✓	✓	✓
Câble de raccordement du terminal	✓	✓	✓	✓	✓	✓
Plateau de pesage Ø 16 mm	✓	✓	–	✓	–	–
Plateau de pesage Ø 27 mm	–	–	✓	–	✓	✓
Plateau de pesage à crochet	–	✓	–	✓	–	–
Plateau collecteur XPR	–	–	✓	–	✓	✓
Plateau collecteur XPRU	✓	✓	–	✓	–	–
Plateau de la cage de pesée	✓	✓	✓	✓	✓	✓
Couvercle en verre du pare-brise	✓	✓	✓	✓	✓	✓

	XPR2U	XPR6U	XPR6UD5	XPR10U	XPR10	XPR3
Kit table avec pinces brucelles, pinceau de nettoyage, stylo et périphérique de stockage USB	✓	✓	✓	✓	✓	✓
Adaptateur secteur doté d'un câble d'alimentation spécifique au pays	✓	✓	✓	✓	✓	✓
Guide de l'utilisateur	✓	✓	✓	✓	✓	✓
Déclaration de conformité	✓	✓	✓	✓	✓	✓
Certificat de production	✓	✓	✓	✓	✓	✓

## 4.4 Installation

### 4.4.1 Assemblage de la balance

#### 4.4.1.1 Préparation de la cage de pesée

- 1 Retirez le système de verrouillage (pour le transport) de la cage de pesée.

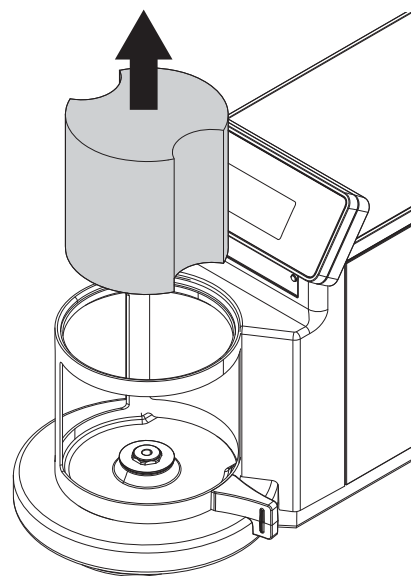

- 2 Ouvrez la porte de la cage de pesée et enlevez le plateau de la cage de pesée.

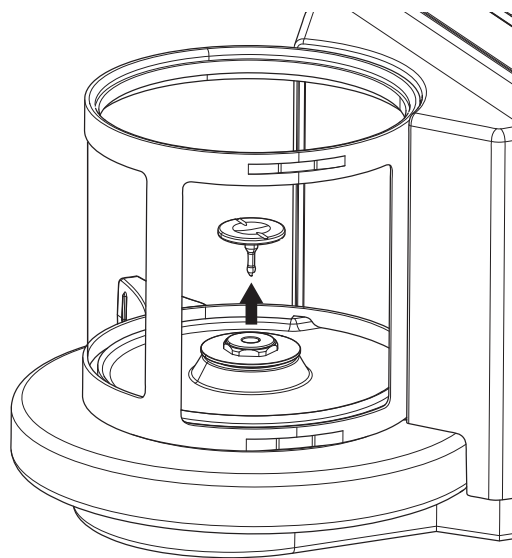



- 3 Placez le plateau dans la cage de pesée.

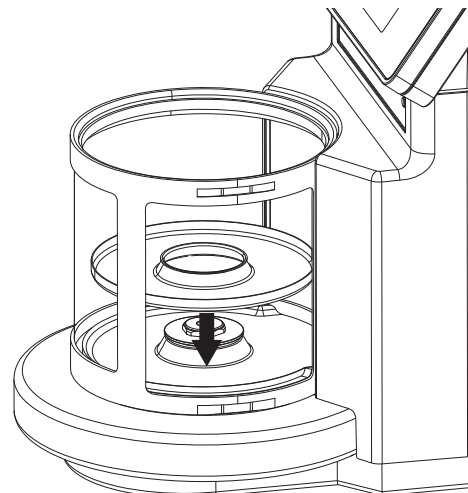

#### 4.4.1.2 Installation du plateau de pesage et du plateau collecteur standard

- 1 Placez le plateau de pesage au milieu du plateau collecteur.

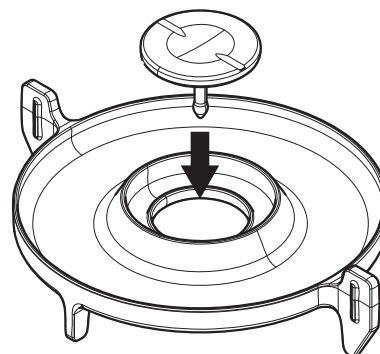

- 2 Centrez le plateau collecteur avec le plateau de pesage au milieu de la cage de pesée.

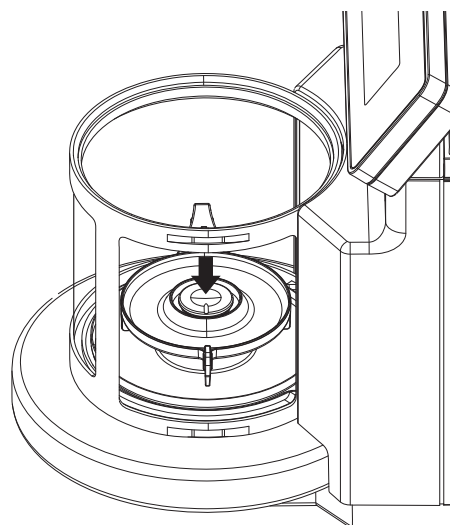

- 3 Fermez la cage de pesée et placez au-dessus le couvercle en verre du pare-brise.

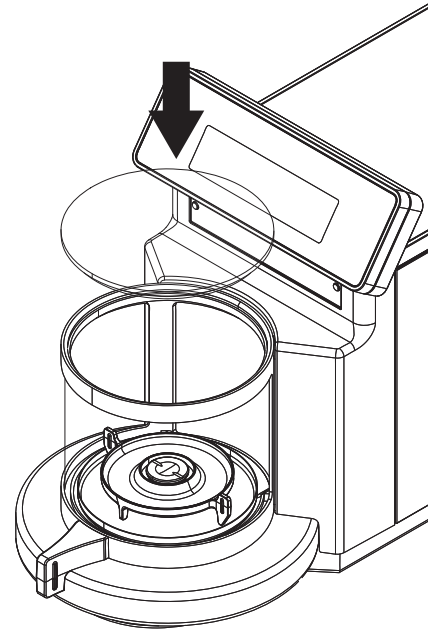

#### 4.4.1.3 Montage du plateau de pesage à crochet (uniquement pour les modèles XPR6U et XPR10U)

- 1 Retirez l'écrou du pare-brise et le disque de réduction de la cage de pesée.

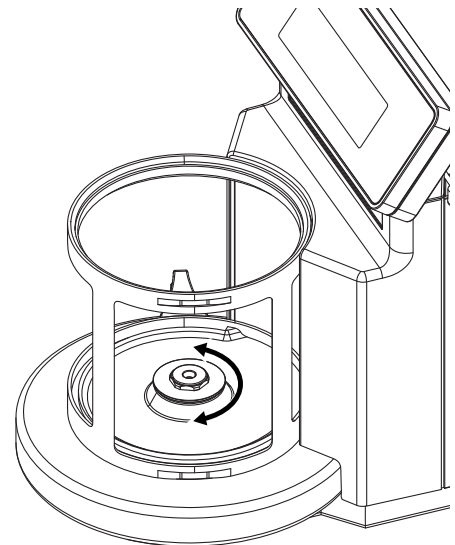

- 2 Utilisez les pinces brucelles pour retirer le support du plateau de pesage.
- 3 Remontez l'écrou du pare-brise et le disque de réduction dans la cage de pesée.

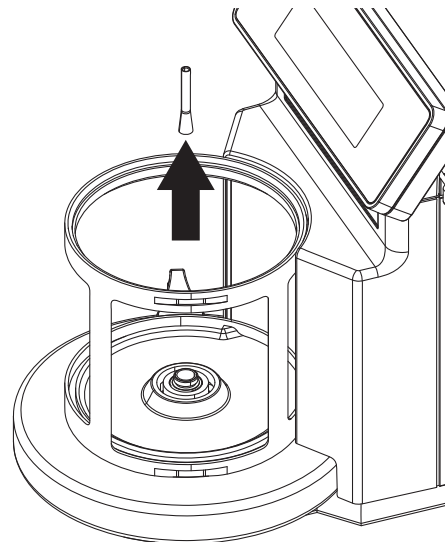

- 4 Installez le plateau de pesage à crochet dans la cage de pesée. Tournez avec précaution le plateau de pesage à crochet jusqu'à ce qu'il se bloque.
- 5 Fermez la cage de pesée et placez au-dessus le couvercle en verre du pare-brise.

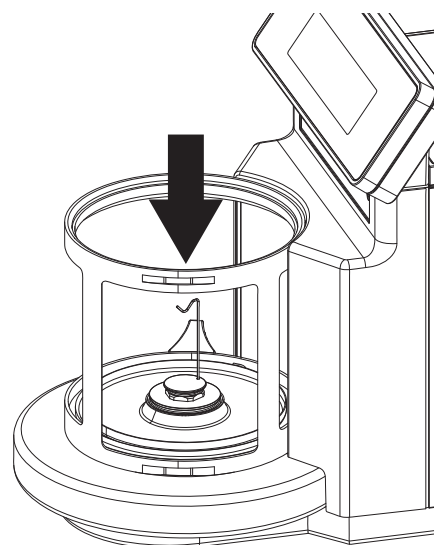

#### 4.4.2 Fixer le terminal

- Utilisez le câble de raccordement du terminal pour connecter le terminal à l'unité de pesage.

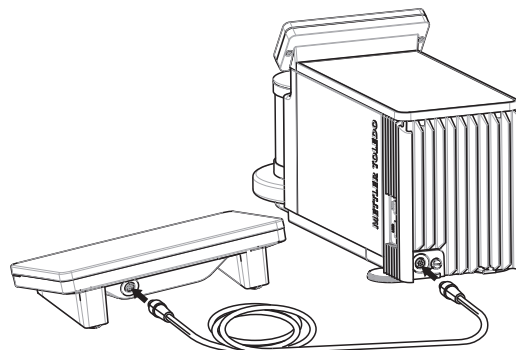

## 4.5 Mise en service

### 4.5.1 Connexion de la balance



#### **⚠ AVERTISSEMENT**

##### **Mort ou blessures graves à la suite d'une décharge électrique**

Tout contact avec les pièces sous tension peut entraîner des blessures graves ou la mort.

- 1 Utilisez uniquement le câble d'alimentation secteur et l'adaptateur CA/CC METTLER TOLEDO conçus pour votre instrument.
- 2 Branchez le câble d'alimentation à une prise électrique mise à la terre.
- 3 Tenez les câbles et les prises électriques à l'écart des liquides et de l'humidité.
- 4 Vérifiez que les câbles et la prise d'alimentation ne sont pas endommagés et remplacez-les en cas de dommage.

Raccordez la balance à l'alimentation de la manière suivante :

- 1 Disposez les câbles de façon à ce qu'ils ne puissent pas être endommagés ou qu'ils ne perturbent pas l'utilisation de l'instrument.
  - 2 Insérez la fiche de l'adaptateur secteur dans la prise d'alimentation de l'instrument.
  - 3 Fixez la fiche en serrant bien l'écrou moleté.
  - 4 Branchez la fiche du câble d'alimentation dans une prise électrique mise à la terre et facile d'accès.
- ➔ La balance s'allume automatiquement.
  - ➔ Le pare-brise s'ouvre et se ferme pour l'initialisation.

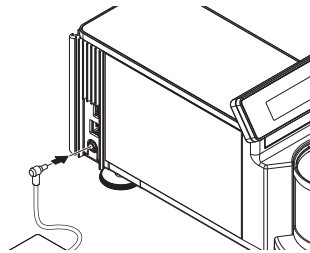

#### **i Remarque**

Ne raccordez pas l'instrument à une prise de courant contrôlée par un interrupteur. Après avoir mis l'instrument sous tension, il doit préchauffer avant de donner des résultats précis.

#### **Voir aussi à ce sujet**

[Données générales](#) ▶ page 142

### 4.5.2 Mise sous tension de la balance

Lorsqu'elle est connectée à l'alimentation électrique, la balance s'allume automatiquement.

#### **CLUF (Contrat de Licence Utilisateur Final)**

Le CLUF apparaît à l'écran lorsque la balance est allumée pour la première fois.

- 1 Lisez les conditions d'utilisation.
- 2 Appuyez sur **J'accepte les termes du contrat de licence.** et confirmez avec **✓ OK.**
  - ➔ L'écran de pesage principal s'ouvre.

#### **Acclimatation et réchauffement**

Avant de pouvoir fournir des résultats fiables, la balance doit :

- s'acclimater à la température ambiante ;
- chauffer en étant raccordée à l'alimentation électrique.

Les temps d'acclimatation et de préchauffage des balances et des comparateurs sont disponibles dans « Données générales ».

#### **i Remarque**

Lorsque la balance quitte le mode veille, elle est immédiatement prête.

### Voir aussi à ce sujet

- 🔗 Données générales ▶ page 142
- 🔗 Passage en mode veille/sortie du mode veille ▶ page 28

## 4.5.3 Connexion

Si la gestion des utilisateurs est activée, vous devez vous connecter avec votre **Nom d'utilisateur** avant d'effectuer une pesée. Lorsque la balance démarre, la boîte de dialogue de connexion s'ouvre automatiquement.

- 1 Sélectionnez un utilisateur ou appuyez sur **Nom d'utilisateur**.
- 2 Appuyez sur **Mot de passe**.
  - ➔ La boîte de dialogue de saisie s'ouvre.
- 3 Entrez votre mot de passe et appuyez sur **✓ OK**.
- 4 Appuyez sur **➔ Connexion**.
  - ➔ La boîte de dialogue de connexion se ferme et vous êtes connecté. Votre **Nom d'utilisateur** s'affiche sur l'écran principal.

La gestion des utilisateurs peut être activée via le menu de la balance :

☰ **Navigation** : ▶ **Menu Balance** > ⚙️ **Paramètres** > 🏠 > **Balance** > ⚙️ **Généralités** > **Gestion utilisateur**

### Voir aussi à ce sujet

- 🔗 Activation de la gestion des utilisateurs ▶ page 66
- 🔗 Utilisateurs ▶ page 77

## 4.5.4 Mise de niveau de la balance

Il est indispensable d'assurer un positionnement parfaitement horizontal et une installation stable pour garantir des résultats de pesée précis et reproductibles.

Si le message **La balance n'est pas de niveau** apparaît :

- 1 Appuyez sur ▶ **Mettre bal. de niv.**
  - ➔ Le menu **Aide mise niv.** s'ouvre.
- 2 Suivez les instructions fournies par l'assistant.

L'aide à la mise de niveau est également accessible par le **Menu Balance** :



☰ **Navigation** : ▶ **Menu Balance** > 🎯 **Aide mise niv.**

## 4.5.5 Réalisation d'un calibrage interne

☰ **Navigation** : ▼ **Méthodes** > 🛠️ **Ajustages**

- La **Stratégie** de calibrage est réglée sur **Ajustage interne**.
- 1 Ouvrez la section **Méthodes**, appuyez sur 🛠️ **Ajustages**, sélectionnez le calibrage et appuyez sur ▶ **Démarrer**.
    - ou -
    - à partir de l'écran de pesage principal, appuyez sur ⋮ **Plus**, puis sur **Démarrer l'ajustage**.
      - ➔ **Ajustage interne** est en cours d'exécution.
      - ➔ Une fois l'ajustage terminé, un aperçu des résultats d'ajustage apparaît.
  - 2 Sélectionnez 🖨️ **Imprimer** si vous souhaitez imprimer les résultats.
  - 3 Appuyez sur **✓ Terminer ajustage**.
    - ➔ La balance est prête.

## 4.5.6 Passage en mode veille/sortie du mode veille

- 1 Pour passer en mode veille, appuyez longuement sur la touche .  
→ L'écran devient noir. La balance est toujours allumée.
- 2 Pour quitter le mode veille, appuyez sur .  
→ L'écran s'allume.

## 4.5.7 Arrêt de la balance

Pour éteindre complètement la balance, vous devez la débrancher de l'alimentation électrique. Si vous maintenez la touche  enfoncée, la balance passe en mode veille.

### Remarque

Lorsque la balance a été complètement éteinte pendant un certain temps, elle doit passer par une phase de préchauffage avant toute utilisation.

### Voir aussi à ce sujet

 Mise sous tension de la balance ► page 26

## 4.6 Réalisation d'un pesage simple

### 4.6.1 Ouverture et fermeture du pare-brise

- Ouvrez la porte manuellement à l'aide de la poignée de porte ou appuyez sur la touche  sur le terminal ou sur l'écran de pesage (SmartView).

Les portes peuvent être configurées pour s'ouvrir et se fermer de différentes manières.

### Voir aussi à ce sujet



 Porte ► page 85

### 4.6.2 Remise à zéro de la balance

- 1 Ouvrez le pare-brise.
- 2 Libérez le plateau de pesage.
- 3 Fermez le pare-brise.
- 4 Appuyez sur  pour remettre la balance à zéro.  
→ La balance est mise à zéro.

### 4.6.3 Tarage de la balance

Si vous utilisez un conteneur, la balance doit être tarée.

- 1 Ouvrez le pare-brise.
- 2 Libérez le plateau de pesage.
- 3 Fermez le pare-brise.
- 4 Appuyez sur  pour remettre la balance à zéro.
- 5 Ouvrez le pare-brise.
- 6 Placez le conteneur sur le plateau de pesage.
- 7 Fermez le pare-brise.
- 8 Appuyez sur  pour tarer la balance.  
→ La balance est tarée. L'icône <sup>Net</sup> apparaît.

### 4.6.4 Réalisation d'une pesée

- 1 Ouvrez le pare-brise.

- 2 Placez l'objet à peser dans le conteneur.
  - 3 Fermez le pare-brise.
  - 4 Sélectionnez **+ Ajouter résultat** si vous souhaitez un compte-rendu du résultat de pesée.
- ➔ Le résultat est ajouté à la **Liste résultats**.

#### 4.6.5 Terminer une pesée

- 1 Pour enregistrer la **Liste résultats**, appuyez sur  **Terminer**.
  - ➔ La fenêtre **Terminer tâche** s'ouvre.
- 2 Sélectionnez une option pour enregistrer ou imprimer la **Liste résultats**.
  - ➔ La boîte de dialogue correspondante s'ouvre.
- 3 Suivez les instructions fournies par l'assistant.
- 4 Appuyez sur **✓ Terminer**.
  - ➔ La **Liste résultats** est enregistrée/imprimée, puis effacée.

### 4.7 Transport, emballage et stockage

#### 4.7.1 Transport de la balance sur de courtes distances



#### AVIS

##### Détérioration de la balance



Ne soulevez pas la balance par le pare-brise en verre. Le pare-brise n'est pas solidement fixé à la balance.

- 1 Débranchez l'adaptateur CA/CC et tous les câbles d'interface.
- 2 Saisissez la plateforme de pesage à deux mains et transportez la balance en position horizontale vers son nouvel emplacement. Tenez compte des exigences relatives à l'emplacement.

Continuez comme suit pour mettre la balance en service :

- 1 Branchez en ordre inverse.
- 2 Mettez la balance de niveau.
- 3 Effectuez un calibrage interne.

##### Voir aussi à ce sujet

-  Sélection de l'emplacement ▶ page 21
-  Mise de niveau de la balance ▶ page 27
-  Réalisation d'un calibrage interne ▶ page 27

#### 4.7.2 Transport de la balance sur de longues distances

METTLER TOLEDO recommande d'utiliser l'emballage d'origine pour transporter ou expédier la balance ou ses composants sur de longues distances. Les éléments de l'emballage d'origine ont été spécialement conçus pour la balance et ses composants. Ils garantissent donc une protection optimale durant le transport.

Lorsque vous emballez la balance, assurez-vous que le plateau de pesage est monté et que le verrouillage de transport (insert de protection) est placé dans la cage de pesée. La fonction de l'insert de protection est de maintenir le système de pesée dans une position fixe afin de protéger la cellule de pesée contre les chocs pendant le transport.

### 4.7.3 Emballage et stockage

#### Emballage de la balance

Conservez tous les éléments de l'emballage en lieu sûr. Les éléments de l'emballage d'origine ont été spécialement conçus pour la balance et ses composants. Ils garantissent donc une protection optimale durant le transport et le stockage.

#### Stockage de la balance

Ne stockez la balance que dans les conditions suivantes :

- En intérieur et dans l'emballage d'origine ;
- Selon les conditions environnementales, voir « Caractéristiques techniques ».

#### Remarque

En cas de stockage de plus de 6 mois, la batterie rechargeable peut se décharger (seules la date et l'heure sont perdues).

#### Voir aussi à ce sujet

 Caractéristiques techniques ▶ page 142

## 4.8 Pesage sous la balance

Votre balance est équipée d'un crochet de pesage pour la réalisation de pesées par le dessous de la surface de travail (pesage par le dessous de la balance).

- Une table de pesée ou un poste de travail est disponible et permet d'accéder au crochet de pesage.
    - 1 Débranchez la balance de l'adaptateur CA/CC.
    - 2 Débranchez tous les câbles d'interface.
    - 3 Retirez le plateau de pesage et le plateau collecteur.
    - 4 Retirez le pare-brise de l'unité de pesage (pour plus d'informations, voir [Nettoyage ▶ page 134]).
    - 5 Basculez avec précaution l'unité de pesage vers l'arrière.
    - 6 Faites pivoter la protection du crochet de pesage jusqu'à ce que l'orifice soit dégagé.
      - ➔ Un orifice d'un diamètre de 1,5 mm est accessible.
    - 7 Enfilez un fil fin dans l'orifice et fixez un plateau de pesage suspendu.
    - 8 Remplacez prudemment la balance sur ses pieds.
    - 9 Installez et fermez le pare-brise, mais n'installez pas le plateau de pesage.
- ➔ La balance est prête pour le pesage sous la balance.

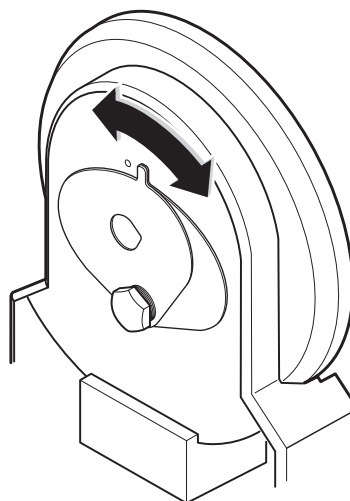

#### Voir aussi à ce sujet

 Dimensions ▶ page 146



## 5 Utilisation

### 5.1 Écran tactile

#### 5.1.1 Sélection ou activation d'un élément

- Appuyez sur l'élément ou la fonction à sélectionner ou à activer.

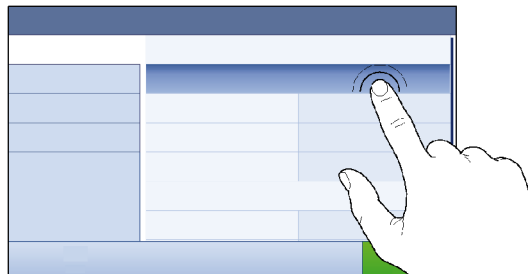

#### 5.1.2 Défilement

- Faites défiler la liste vers le haut ou vers le bas.

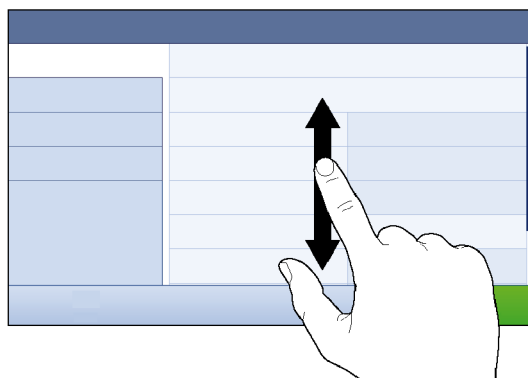

#### 5.1.3 Utilisation des panneaux tiroirs

Les panneaux tiroirs sont placés le long de l'écran de pesage principal.

- 1 Placez le doigt sur un onglet le long d'un côté de l'écran, par ex. ◀.

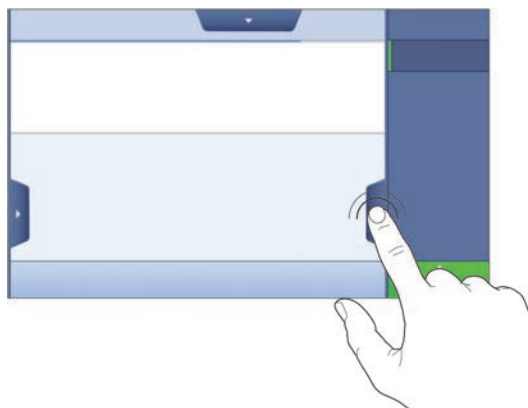

- 2 Maintenez le doigt sur l'onglet et déplacez-le dans la direction vers laquelle pointe la flèche.

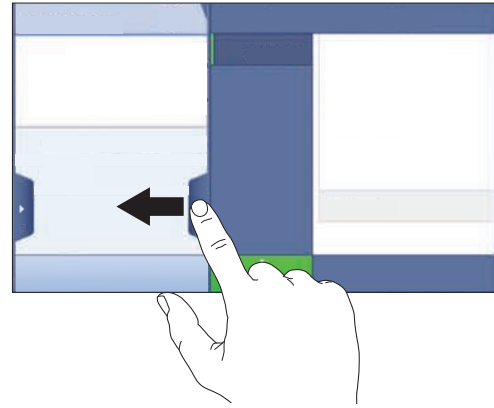

**i Remarque**

Il est également possible d'ouvrir ou de fermer les panneaux tiroirs en appuyant sur l'onglet associé.

### 5.1.4 Saisie de caractères et de chiffres



	Nom	Description
1	Champ de saisie	Affiche les données qui ont été saisies.
2	Retour arrière	Permet de supprimer le caractère à gauche du curseur. Le curseur peut être déplacé en appuyant sur l'écran tactile.
3	Ignorer	Ferme la boîte de dialogue clavier.
4	Confirmer	Permet de valider les données saisies.
5	Chiffres et caractères spéciaux	Passes en mode caractères spéciaux.
6	Maj	Bascule des minuscules aux majuscules.
7	Titre de la section de menu	Affiche le titre de la section de paramétrage en cours.

### 5.1.5 Modification de la date et de l'heure



	Nom	Description
1	Touche plus	Augmenter
2	Champ d'affichage	Affiche l'heure ou la date choisie.
3	Touche moins	Diminuer

### Remarque

Il est également possible de définir le format de la date et de l'heure dans les paramètres via les options **Format de date** et **Format de l'heure**.

### Voir aussi à ce sujet

 [Date / Heure / Langue / Format](#) ▶ page 86

## 5.2 Méthodes

Une méthode de pesage est une application servant à effectuer des tâches de pesage spécifiques. La balance propose la méthode « General Weighing » avec les paramètres par défaut. Vous pouvez créer 50 méthodes au maximum et les modifier. Vous pouvez utiliser ces méthodes pour votre tâche de pesage ou les modifier en fonction de vos besoins. Vous pouvez également supprimer ou reproduire ces méthodes.



Un assistant de configuration est là pour vous guider tout au long du processus et vous aider à configurer de nouvelles méthodes. Les modifications apportées à une méthode sont enregistrées dans l'historique des modifications (s'il est activé).

### 5.2.1 Vue d'ensemble des méthodes

La section **Liste méthodes** fournit une vue d'ensemble de toutes les méthodes déjà créées sur la balance. Cette section permet de définir de nouvelles méthodes et de modifier, reproduire ou supprimer des méthodes existantes. C'est également le point de départ pour choisir une méthode de pesée.

 **Navigation** : ▼ **Méthodes** >  **Liste méthodes**

Les méthodes suivantes sont disponibles :

-  **Pesage général** (voir [Méthode "Pesage général" ▶ page 33])
-  **Formulation simple** (voir [Méthode "Formulation simple" ▶ page 35])
-  **Pesage d'intervalle** (voir [Méthode "Pesage d'intervalle" ▶ page 37])

### 5.2.2 Méthode "Pesage général"

La méthode **Pesage général** offre les fonctions de pesage de base (remise à zéro, tarage, pesage). Elle est utilisée pour effectuer des tâches de pesage de base ou pour réaliser une série de tri pondéral ou de dosage.

Les paramètres de l'élément de pesée, par exemple le poids cible et les tolérances, peuvent être définis pour un ou plusieurs éléments de pesée. Il existe deux méthodes différentes :

- **Pesage général:**
  - sélectionnez cette méthode si vous souhaitez travailler avec un seul ensemble de paramètres.
- **Pesage général avec élém.:**
  - sélectionnez cette méthode si vous souhaitez définir les paramètres de plusieurs éléments de pesée. Une méthode comprenant plusieurs éléments de pesée est particulièrement utile lorsque la tâche de pesage consiste en une série de pesées, chacune ayant ses propres paramètres, tels que le poids cible, les tolérances, etc. Pour plus d'informations, voir [Utilisation de méthodes avec plusieurs éléments de pesée (détaillés) ▶ page 39].

Méthodes		
 Liste méthodes	 mon pesage général	24/06/2022
 Opér. manuelles	 mon pesage d'intervalle	24/06/2022
 Tâches	 ma formulation simple	24/06/2022
 Tests		
 Ajustages		
 Supprimer	 Cloner	 Éditer
 Nouveau	 Imprimer	 Démarrer méthode

Vous pouvez commencer avec le paramétrage d'usine selon une méthode ou créer une méthode selon des paramètres modifiés.

Pour plus d'informations sur les réglages des méthodes :

#### Voir aussi à ce sujet

 Paramètres : méthode "Pesage général" ▶ page 94

 Utilisation de méthodes avec plusieurs éléments de pesée (détaillés) ▶ page 39

### 5.2.2.1 Création d'une méthode "Pesage général"

#### Navigation : ▼ Méthodes > ☰ Liste méthodes

- Appuyez sur **+ Nouveau** dans la barre d'action.
  - ➔ L'assistant de méthode s'ouvre, en commençant par **1. Type méthode**.
- Appuyez sur **Type de méthode** et sélectionnez le type de méthode **Pesage général** ou **Pesage général avec élém.**.
- Appuyez sur **→ Suivant**.
  - ➔ L'assistant de méthode ouvre la section **2. Identification**.
- Définissez le **Nom de méthode** et le **Descrip. résultat**, puis appuyez sur **→ Suivant**.
  - ➔ L'assistant de méthode ouvre la section **3. Configuration**.
- Sélectionnez un **Profil de tolérance**, puis appuyez sur **→ Suivant**.
  - ➔ L'assistant de méthode ouvre la section **4. Enregistrement**.
  - ➔ Si vous configurez une méthode contenant plusieurs éléments de pesée, l'assistant ouvrira la section **4. Éléments pesée**.
- Sélectionnez un élément de pesée dans la liste et renseignez les champs **ID d'échantillon**, **Unité**, **Poids cible**, **Tolérance -** et **Tolérance +**.
- Pour ajouter un élément de pesée, appuyez sur **+ Élément** ou sur **■ Cloner**.
- Appuyez sur **→ Suivant**.
  - ➔ L'assistant de méthode ouvre la section **5. Enregistrement**.
- Appuyez sur **✓ Terminer** pour enregistrer la nouvelle méthode.
  - ➔ La méthode a été créée et apparaît dans la liste.

### 5.2.2.2 Réalisation d'un "Pesage général"

Cette section décrit un exemple de **Pesage général** étape par étape. Selon les paramètres définis et les objets à peser, la procédure peut différer de cet exemple.

- Ouvrez la section **Méthodes**.
- Sélectionnez une méthode dans la **Liste méthodes** ou définissez une nouvelle méthode.
- Appuyez sur **▶ Démarrer méthode**.

- ➔ L'écran de pesage principal s'affiche avec la méthode sélectionnée.
  - 4 Appuyez sur **→0←** pour remettre la balance à zéro.
  - 5 Ouvrez la porte et placez l'objet à peser sur le plateau de pesage.
  - 6 Fermez la porte et attendez que le poids se stabilise.
    - ➔ La pesée commence par l'opération **Capture du poids...**
  - 7 Appuyez sur **+ Ajouter résultat**.
    - ➔ Le résultat de pesée est enregistré dans la **Liste résultats**.
  - 8 Lorsque le procédé de pesage est terminé, appuyez sur **☰ Terminer** dans la barre d'action.
    - ➔ La fenêtre **Terminer tâche** s'ouvre. Vous pouvez imprimer les informations propres à la tâche à l'aide d'une imprimante d'étiquettes ; la **Liste résultats** peut être imprimée manuellement ou automatiquement (selon les paramètres de la méthode) et le résultat peut être exporté vers un dispositif de stockage externe.
- ➔ La tâche **Pesage général** a bien été effectuée.

### **i** Remarque

Il est possible d'exclure un résultat de pesée de la **Liste résultats**. Ouvrez la **Liste résultats**, sélectionnez le résultat à exclure et appuyez sur **Exclure résultat**.

La fenêtre **Terminer tâche** apparaît toujours une fois la tâche terminée, même si les résultats sont enregistrés automatiquement.

## 5.2.3 Méthode "Formulation simple"

Avec la méthode **Formulation simple**, la concentration d'une substance est automatiquement calculée.



Les paramètres de l'élément de pesée, par exemple le poids cible et les tolérances, peuvent être définis pour un ou plusieurs éléments de pesée. Il existe deux méthodes différentes :

- **Formulation simple**:
  - Sélectionnez cette méthode si vous souhaitez peser un seul composant dans une fiole volumétrique et calculer la concentration automatiquement.
- **Formulation simple avec élém.**:
  - Sélectionnez cette méthode si vous souhaitez suivre une recette de solution prédéfinie d'un ou de plusieurs composants. Une méthode comprenant plusieurs éléments de pesée est particulièrement utile lorsque la tâche de pesage consiste en une série de pesées, chacune ayant ses propres paramètres, tels que le poids cible, les tolérances, etc. Pour plus d'informations, voir [Utilisation de méthodes avec plusieurs éléments de pesée (détaillés) ▶ page 39].

Méthodes		
 Liste méthodes	 mon pesage général	24/06/2022
 Opér. manuelles	 mon pesage d'intervalle	24/06/2022
 Tâches	 ma formulation simple	24/06/2022
 Tests		
 Ajustages		
 Supprimer  Cloner  Éditer  Nouveau  Imprimer  Démarrer méthode		

Pour plus d'informations sur les réglages des méthodes :

### Voir aussi à ce sujet

-  Paramètres : méthode "Formulation simple" ▶ page 105
-  Utilisation de méthodes avec plusieurs éléments de pesée (détaillés) ▶ page 39

### 5.2.3.1 Création d'une méthode "Formulation simple"

☰ **Navigation** : ▼ **Méthodes** > ☰] **Liste méthodes**

- 1 Appuyez sur **+** **Nouveau** dans la barre d'action.  
➔ L'assistant de méthode s'ouvre, en commençant par **1. Type méthode**.
- 2 Appuyez sur **Type de méthode** et sélectionnez le type de méthode **Formulation simple** ou **Formulation simple avec élém.**.
- 3 Appuyez sur **→ Suivant**.  
➔ L'assistant de méthode ouvre la section **2. Identification**.
- 4 Définissez le **Nom de méthode** et le **Descrip. résultat**, puis appuyez sur **→ Suivant**.  
➔ L'assistant de méthode ouvre la section **3. Configuration**.
- 5 Sélectionnez les options pour **Calculer la concentration par composant** et **Calculer la quantité de composant**, puis définissez un **Profil de tolérance**.
- 6 Appuyez sur **→ Suivant**.  
➔ L'assistant de méthode ouvre la section **4. Enregistrement**.  
➔ Une fois **Formulation simple avec élém.** sélectionnée, l'assistant ouvre la section de création facultative **4. Éléments pesée**.
- 7 Sélectionnez un élément de pesée dans la liste et renseignez les champs **ID d'échantillon**, **Unité**, **Poids cible**, **Tolérance -** et **Tolérance +**.  
➔ L'assistant de méthode ouvre la section **5. Enregistrement**.
- 8 Appuyez sur **✓ Terminer** pour enregistrer la nouvelle méthode.  
➔ La méthode a été créée et apparaît dans la liste.

### 5.2.3.2 Réalisation d'un "Formulation simple"

Cet exemple explique comment réaliser une **Formulation simple** avec deux composants. Il explique les fonctions de base de la méthode. Les fonctions avancées, telles que le calcul de la concentration d'un composant, peuvent être définies dans les réglages de la méthode.

- 1 Ouvrez la section **Méthodes**.
- 2 Sélectionnez une méthode dans la **Liste méthodes** ou définissez une nouvelle méthode.
- 3 Appuyez sur **▶ Démarrer méthode**.  
➔ L'écran de pesage principal s'affiche avec la méthode sélectionnée.
- 4 Définissez le poids cible et les limites de tolérance pour le premier composant.
- 5 Sélectionnez **ID composant** pour définir le premier composant.
- 6 Sélectionnez **ID tâche** pour définir la tâche dans son ensemble.
- 7 Appuyez sur **→0←** pour remettre la balance à zéro.
- 8 Ouvrez la porte et placez le conteneur sur le plateau de pesage.
- 9 Appuyez sur **→T←** pour tarer la balance.
- 10 Ouvrez la porte et placez le premier composant dans le conteneur.  
➔ Le mesurage démarre.
- 11 Appuyez sur **+** **Ajouter résultat**.  
➔ Le résultat de pesée est enregistré dans la **Liste résultats**.
- 12 Définissez le poids cible et les limites de tolérance pour le second composant.
- 13 Sélectionnez **ID composant** pour définir le second composant.
- 14 Ouvrez la porte et placez le deuxième composant dans le conteneur.
- 15 Appuyez sur **+** **Ajouter résultat**.  
➔ Le résultat de pesée est enregistré dans la **Liste résultats**.

16 Appuyez sur  **Terminer** et indiquez si vous souhaitez imprimer ou exporter la **Liste résultats**.

➔ Le pesage est terminé et la balance revient à l'écran de pesage principal.

## 5.2.4 Méthode "Pesage d'intervalle"

La méthode **Pesage d'intervalle** permet de définir le nombre de mesures à effectuer et l'intervalle de temps à respecter entre chaque mesure.



Pour plus d'informations sur les réglages des méthodes :

### Voir aussi à ce sujet

 Paramètres : méthode "Pesage d'intervalle" ▶ page 116

### 5.2.4.1 Création d'une méthode "Pesage d'intervalle"

☰ **Navigation** : ▼ **Méthodes** > ☰ **Liste méthodes**

- 1 Appuyez sur **+ Nouveau** dans la barre d'action.  
➔ L'assistant de méthode s'ouvre, en commençant par **1. Type méthode**.
- 2 Appuyez sur **Type de méthode** et sélectionnez le type de méthode **Pesage d'intervalle**.
- 3 Appuyez sur **→ Suivant**.  
➔ L'assistant de méthode ouvre la section **2. Identification**.
- 4 Définissez le **Nom de méthode**, puis appuyez sur **→ Suivant**.  
➔ L'assistant de méthode ouvre la section **3. Configuration**.
- 5 Sélectionnez un **Intervalle approximatif**, le nombre de **Mesures**, sélectionnez un **Profil de tolérance**, puis appuyez sur **→ Suivant**.  
➔ L'assistant de méthode ouvre la section **4. Élément de pesée**.
- 6 Sélectionnez une **Unité** pour la pesée et appuyez sur **→ Suivant**.  
➔ L'assistant de méthode ouvre la section **5. Enregistrement**.
- 7 Appuyez sur **✓ Terminer** pour enregistrer la nouvelle méthode.  
➔ La méthode a été créée et apparaît dans la liste.

### 5.2.4.2 Réalisation d'un "Pesage d'intervalle"

Cette section décrit l'utilisation de la méthode **Pesage d'intervalle** dans un exemple de tâche. Dans cet exemple, nous pesons un seul poids à l'aide d'un récipient de tare.

- 1 Ouvrez la section **Méthodes**.
- 2 Sélectionnez une méthode dans la **Liste méthodes** ou définissez une nouvelle méthode.
- 3 Appuyez sur **▶ Démarrer méthode**.  
➔ L'écran de pesage principal s'affiche avec la méthode sélectionnée.
- 4 Appuyez sur **→ 0 ←** pour remettre la balance à zéro.

- 5 Ouvrez la porte.
- 6 Si vous utilisez un conteneur, placez-le sur le plateau de pesage.
- 7 Appuyez sur **→T←** pour tarer la balance.
  - ➔ La porte se ferme automatiquement (selon les paramètres des portes).
  - ➔ Le mesurage de la tare commence par **Tarage en cours...**
  - ➔ Une fois le tarage terminé, la porte s'ouvre automatiquement (selon les réglages de la porte).
- 8 Placez l'objet à peser dans le conteneur.
- 9 Fermez la porte.
- 10 Appuyez sur **▶ Démarrer**.
  - ➔ La méthode définie s'exécute. La **Liste résultats** indique le compteur actuel.
- 11 Attendez la fin du processus.
  - ➔ La **Liste résultats** s'ouvre et affiche un récapitulatif des résultats de pesée.
- 12 Appuyez sur **☰ Terminer** pour ouvrir les options d'exportation.
  - ➔ La boîte de dialogue **Terminer tâche** apparaît.
- 13 Appuyez sur **Exporter résultats manuellement** pour exporter les résultats de pesée vers un dispositif de stockage USB externe ou appuyez sur **✓ Terminer** pour terminer cette tâche.
  - ➔ À la fin de la tâche, les résultats sont supprimés de la **Liste résultats**.

#### **Remarque**

Vous pouvez interrompre le procédé de pesage en cours en appuyant sur **■ Arrêt**.

### 5.2.5 Modification d'une méthode

Pour reproduire une méthode, procédez comme suit :

- 1 Ouvrez la section **Méthodes**.
- 2 Sélectionnez la méthode à modifier.
  - ➔ La couleur de ligne de la méthode choisie apparaît en bleu.
- 3 Appuyez sur **✍ Éditer**.

Pour plus d'informations sur les réglages des méthodes :

#### **Voir aussi à ce sujet**

 Réglages des méthodes de pesée ▶ page 94

### 5.2.6 Reproduction de méthodes

Pour simplifier le processus de création d'une méthode, il est possible de copier une méthode plusieurs fois. La méthode reproduite comportera les mêmes valeurs de paramètres que la méthode d'origine. Si la méthode d'origine comprend plusieurs éléments de pesée, ceux-ci seront également copiés.

- 1 Ouvrez la section **Méthodes**.
- 2 Appuyez sur la méthode que vous souhaitez reproduire.
  - ➔ La couleur de ligne de la méthode choisie apparaît en bleu.
- 3 Appuyez sur **■ Cloner**.
  - ➔ Une copie de la méthode choisie apparaît dans la liste. La méthode reproduite comporte les mêmes paramètres que la méthode originale.



#### **Remarque**

Il est possible de reproduire une méthode plusieurs fois. Le nom de la méthode reproduite reprend toujours son nom original, auquel s'ajoute un chiffre.



## 5.2.7 Suppression d'une méthode

Les méthodes définies en usine et les méthodes définies par l'utilisateur peuvent être supprimées si elles ne sont pas nécessaires. Pour cela, suivez les étapes suivantes :

- 1 Ouvrez la section **Méthodes**.
- 2 Appuyez sur la méthode à supprimer.
  - ➔ La couleur de ligne de la méthode choisie apparaît en bleu.
- 3 Appuyez sur  **Supprimer**.
  - ➔ Le message **Supp. la méthode et annuler les tâches ?** apparaît à l'écran.
- 4 Appuyez sur  **OK** pour supprimer la méthode choisie.
  - ➔ Le système revient à la liste de méthodes. La méthode a été supprimée et n'apparaît plus sur la liste.

### Remarque





Une méthode est toujours activée en arrière-plan. Cette méthode ne peut pas être directement supprimée. Pour pouvoir la supprimer, vous devez en lancer une autre. Dès que la méthode en arrière-plan est désactivée, vous pouvez la supprimer.

## 5.2.8 Suppression d'une tâche

Une méthode sera considérée comme une tâche dans la section de tâche du menu des méthodes. Une tâche en cours sera mise en pause si une autre méthode (tâche) est démarrée avant la fin de celle-ci. Une tâche peut être interrompue (pause) si elle contient au moins un résultat de pesée, ou si certains paramètres de la méthode ont été modifiés.

### Navigation : ▼ Méthodes > Tâches

Une tâche ne peut être supprimée que lorsqu'elle n'est pas utilisée. La méthode actuellement utilisée en arrière-plan porte le symbole  dans les listes de tâches. Pour annuler cette tâche, une autre tâche doit être activée.

- 1 Sélectionnez la tâche à supprimer et appuyez sur  **Annuler**.
  - ➔ La boîte de dialogue  **Annuler la tâche ?** s'ouvre.
- 2 Pour supprimer la tâche, appuyez sur  **OK**, pour annuler la procédure de suppression, appuyez sur  **Annuler**.

## 5.2.9 Utilisation de méthodes avec plusieurs éléments de pesée (détaillés)

L'utilisation de méthodes détaillées peut simplifier le flux de travail, en particulier lorsque plusieurs pesées avec différents poids cibles prédéfinis doivent être exécutées l'une après l'autre. Différentes informations telles que le poids cible et les tolérances peuvent être définies pour chaque élément de pesée au sein d'une même tâche. Cela permet de gagner du temps et d'améliorer la qualité des procédés de pesage comprenant étapes.

Afin de pouvoir utiliser plusieurs éléments de pesée dans le procédé de pesage, ceux-ci doivent être définis. Il existe deux méthodes pour créer une méthode contenant plusieurs éléments de pesée. Vous pouvez :

- définir directement les différents éléments de pesée pendant le processus de création de la méthode ; ou
- utiliser la **Liste résultats** d'une méthode en cours d'exécution pour définir une nouvelle méthode contenant plusieurs éléments de pesée.

Les méthodes suivantes utilisent plusieurs éléments de pesée :

- **Pesage général avec élém.**
- **Formulation simple avec élém.**

### 5.2.9.1 Création d'une nouvelle méthode avec plusieurs éléments de pesée (détaillés)

Cet exemple décrit comment définir plusieurs éléments de pesée pour la méthode **Pesage général avec élém..**

- 1 Ouvrez la section **Méthodes**.
- 2 Appuyez sur  **Nouveau** dans la barre d'action.
- 3 Appuyez sur **Type de méthode** et sélectionnez **Pesage général avec élém..**

- 4 Suivez les instructions de l'assistant jusqu'à l'étape **4. Éléments pesée**.
  - ➔ La boîte de dialogue **4. Éléments pesée** apparaît.
- 5 Sélectionnez un élément de pesée dans la liste et renseignez les champs **ID d'échantillon, Unité, Poids cible, Tolérance -** et **Tolérance +**.
- 6 Appuyez sur ➔ **Suivant**.
- 7 Appuyez sur ✓ **Terminer**.
  - ➔ La méthode a été créée et apparaît dans la liste.

### 5.2.9.2 Création d'une méthode détaillée à partir d'une tâche terminée

Il est possible de créer une méthode comprenant plusieurs éléments tout en exécutant une méthode comprenant un seul élément, à condition que le type de méthode le permette. Cet exemple décrit comment créer une méthode **Pesage général avec élém.** basée sur une méthode **Pesage général**.

- 1 Démarrez une méthode **Pesage général**.
- 2 Effectuez trois pesées et ajoutez les résultats à la **Liste résultats** en appuyant sur **+ Ajouter résultat**.
  - ➔ Les résultats sont enregistrés dans la **Liste résultats**.
- 3 Appuyez sur **⋮ Plus**.
- 4 Appuyez sur **📄 Enreg. comme méthode (avec éléments)**.
- 5 Définissez le **Nom de méthode**.
- 6 Appuyez sur ✓ **OK**.
  - ➔ Une méthode **Pesage général avec élém.** comprenant trois éléments est créée et ajoutée à la **Liste méthodes** avec le nom défini par l'utilisateur.

### 5.2.9.3 Exécution d'une méthode détaillée

Une fois que la méthode comprenant plusieurs éléments a été créée, celle-ci peut être démarrée.

- 1 Ouvrez la section **Méthodes**.
- 2 Sélectionnez une méthode détaillée dans la **Liste méthodes**.
- 3 Appuyez sur ▶ **Démarrer méthode**.
  - ➔ L'écran de pesage principal s'ouvre. Le poids cible et les limites de tolérance définis dans la méthode s'affichent.

## 5.3 Poids de contrôle

### 5.3.1 Définition d'un poids de test individuel

L'utilisateur doit saisir les données relatives à chaque poids de test sur la base du certificat correspondant. Cela permet à chaque poids de test externe d'être clairement associé à un certificat de vérification donné. Il est possible de configurer jusqu'à 12 poids de test externes. Ces poids de test permettent de réaliser des tests et ajustages externes.

☰ **Navigation** : ▼ **Méthodes** > 📄 **Tests** > 📄 **Poids de contrôle**

#### **i** Remarque

Un poids de contrôle externe pour un calibrage externe doit peser au moins 10 % de la portée de la balance. Les poids de contrôle externes inférieurs à 10 % de la portée de la balance ne sont pas affichés sur la balance.

- La boîte de dialogue **Poids de contrôle** s'ouvre.
  - 1 Appuyez sur **+ Poids de contrôle**.
  - 2 Définissez les paramètres des poids de contrôle et confirmez en appuyant sur ✓ **Terminer**.
  - ➔ Le poids de contrôle est défini et sera disponible plus tard dans la procédure de test.

## 5.3.2 Définition d'un poids de test combiné

L'utilisateur peut combiner des poids de test pour atteindre une capacité qu'aucun poids de test seul n'atteint. Par exemple, il est possible de combiner un poids de 10 g et un poids de 20 g et de les utiliser comme un poids de test de 30 g. Chaque poids de test combiné peut inclure deux ou trois poids de test. La classe d'un poids combiné donné doit être au moins aussi bonne que la pire classe des poids de test individuels contenus dans ce poids combiné. Comme pour tout autre poids de test, le poids de test combiné peut être utilisé pour effectuer des tests et des ajustages externes.

☰ **Navigation :** ☰ Méthodes > ⚖ Tests > ⚖ Poids de contrôle

- La boîte de dialogue **Poids de contrôle** s'ouvre.
- Au moins deux poids de test individuels sont définis.
- 1 Appuyez sur ⚖ **Poids combiné**.
- 2 Saisissez un **Nom du poids de contrôle**.
- 3 Sélectionnez la **Classe poids min.** pour le poids combiné.
- 4 Appuyez sur **Poids**.
  - ➔ Les poids individuels appartenant au moins à la **Classe poids min.** sont indiqués.
- 5 Sélectionnez les poids à inclure dans le poids combiné.
- 6 Appuyez sur ✓ **OK**.
  - ➔ Le **Poids nominal** est calculé comme la somme des poids individuels sélectionnés.
- 7 Appuyez sur ✓ **Enregistrer**.
  - ➔ Le poids de test combiné est défini et sera disponible plus tard dans la procédure de test.

## 5.4 Tests

Les tests de routine peuvent être réalisés pour garantir des résultats de pesée précis conformément à GWP® ou aux autres systèmes QM. Par conséquent, les tests doivent être réalisés à intervalles fixes et réguliers en fonction de votre système QM et la documentation associée aux résultats doit être traçable.

☰ **Navigation :** ▼ Méthodes > ⚖ Tests

### 5.4.1 Aperçu des tests de routine

METTLER TOLEDO peut vous aider à définir les tests de routine à effectuer selon les exigences de vos procédés. Pour plus de renseignements, veuillez contacter votre représentant METTLER TOLEDO local.

#### 5.4.1.1 Excentration de charge

L'objectif de l'essai d'excentration de charge est de vérifier que chaque écart d'excentration (écart de charge excentrée) respecte les tolérances utilisateur des modes opératoires normalisés (SOP). L'erreur d'excentration désigne un écart de la grandeur de mesure dû à l'éloignement de la charge par rapport au centre du plateau. La charge excentrée augmente avec le poids de la charge et la distance qui la sépare du centre du plateau de pesage (1). Si l'affichage reste constant lorsque la même charge est placée à différents endroits sur le plateau de pesage, la balance ne présente pas d'écart de charge excentrée.

Le résultat correspond au plus élevé des quatre écarts d'excentration déterminés (2...5).

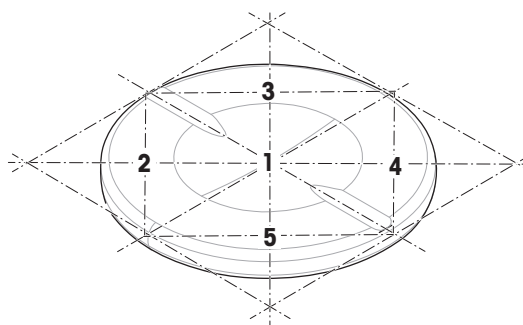

#### 5.4.1.2 Test de répétabilité

Le test de répétabilité calcule l'écart-type d'une série de mesures avec un seul poids de test afin de déterminer la répétabilité de la balance.

La répétabilité est une mesure de la capacité d'une balance à fournir un résultat identique lors de pesages répétés d'une charge identique et dans des conditions de mesure équivalentes. Pendant le test, une charge est placée et mesurée plusieurs fois au même endroit sur le plateau de pesage. Ensuite, la différence entre les valeurs mesurées est calculée. La dispersion des résultats mesurés indique la répétabilité.

La répétabilité varie fortement en fonction des conditions ambiantes (courants d'air, fluctuations de température, vibrations), mais également de l'expérience de l'opérateur. Par conséquent, la série de mesures doit être réalisée par le même opérateur, au même emplacement, dans des conditions ambiantes constantes et sans interruption.

Les types de tests suivants sont disponibles :

- **Répétab. - 1 PT** : permet de tester la répétabilité de la balance à un point de test, sans poids de tare.
- **Répétab. - Tare - 1 PT** : permet de tester la répétabilité de la balance à un point de test, avec un poids de tare.

### 5.4.1.3 Test de sensibilité

La sensibilité de la balance définit l'écart entre la valeur mesurée par la balance et la charge réelle. Le test de sensibilité vous permet de mesurer la sensibilité au moyen d'un ou de deux points de mesure.

Les types de tests suivants sont disponibles :

- **Sensib. - 1 PT** : permet de tester la sensibilité de la balance à un point de test, sans poids de tare.
- **Sensib. - 2 PT** : permet de tester la sensibilité de la balance à deux points de test, sans poids de tare.
- **Sensib. - Tare - 1 PT** : permet de tester la sensibilité de la balance à un point de test, avec un poids de tare.
- **Sensib. - Tare - 2 PT** : permet de tester la sensibilité de la balance à deux points de test, avec un poids de tare.

### 5.4.2 Création d'un nouveau test

Avant qu'un test puisse être effectué, la configuration de test doit être définie. Un assistant test vous guide pas à pas tout au long du processus.

- 1 Ouvrez la section **Méthodes**.
- 2 Appuyez sur **Tests**.
- 3 Appuyez sur **+ Nouveau**.  
➔ L'assistant **Créer un nouveau test** démarre.
- 4 Sélectionnez le type de test.
- 5 Naviguez dans le procédé en utilisant le bouton **→ Suivant** pour passer à l'étape suivante ou le bouton **← Précédent** pour revenir à l'étape précédente.

Pour obtenir les détails relatifs aux réglages des tests :

**Voir aussi à ce sujet**

[Paramètres Tests](#) ▶ page 120

### 5.4.3 Réalisation d'un test



#### AVIS

**Résultats de pesée incorrects en raison d'une mauvaise manipulation des poids de test.**

- Ne manipulez les poids de test qu'avec des gants, des pinces brucelles, des fourches pour poids ou des poignées porte-poids.

Vous pouvez lancer un essai d'excentration de charge, un test de répétabilité ou un test de sensibilité. Les tests à effectuer et le moment de leur lancement dépendent de leurs procédés de pesage respectifs. Mettler-Toledo GmbH peut vous aider à définir les tests de routine à effectuer selon les exigences de vos procédés. Pour plus de renseignements, veuillez contacter votre représentant METTLER TOLEDO local.

Moments auxquels des tests peuvent être effectués :

- Après le nettoyage
- Après une mise à jour du logiciel
- Chaque jour avant de mettre en fonctionnement
- Selon le propre SOP

Exigences :

- Au moins un poids de test est défini.
- Au moins un test de sensibilité, un test de répétabilité ou un essai d'excentration de charge est créé.

Tous les poids de test ou cuves illustrés ci-après sont des exemples. L'apparence réelle des poids de test ou des cuves peut être différente.

#### Voir aussi à ce sujet

 Définition d'un poids de test individuel ▶ page 40

 Définition d'un poids de test combiné ▶ page 41

 Paramètres Tests ▶ page 120

### 5.4.3.1 Réalisation d'un "Excentration de charge"

- 1 Ouvrez la section **Méthodes**.
- 2 Appuyez sur  **Tests**.
  - ➔ Les tests définis auparavant s'affichent dans la liste.
- 3 Sélectionnez l'essai d'excentration de charge que vous souhaitez réaliser et appuyez sur **▶ Démarrer**.
  - ➔ La séquence de test démarre.
- 4 Assurez-vous que le plateau de pesage est vide et propre. Ayez à portée de main : le poids de test, les gants et les outils appropriés pour manipuler le poids de test.
- 5 Lorsque tous les prérequis sont satisfaits, appuyez sur **✓ OK**.
- 6 Assurez-vous que le plateau de pesage est vide et appuyez sur **✓OK**.
  - ➔ La porte se ferme automatiquement (en fonction des réglages de la porte) et la balance démarre une remise à zéro automatique.
- 7 Choisissez un poids de test disponible  
- ou -  
ajoutez un nouveau poids de test et appuyez sur **✓ OK**.
- 8 Ouvrez la porte et placez avec précaution le poids de test en position 1, au milieu du plateau de pesage.
  - ➔ La mesure commence par l'opération **Capture du poids...**
  - ➔ La porte se ferme automatiquement (selon les réglages de la porte).
  - ➔ Une fois la mesure terminée, la porte s'ouvre automatiquement (selon les réglages de la porte).
  - ➔ Le résultat de la première mesure est ajouté à la **Liste résultats** à la **Position 1**.
- 9 Soulevez le poids de test et déplacez à la position 2 (angle avant gauche du plateau de pesage).
  - ➔ La mesure commence par l'opération **Capture du poids...**
  - ➔ La porte se ferme automatiquement (selon les réglages de la porte).
  - ➔ Une fois la mesure terminée, la porte s'ouvre automatiquement (selon les réglages de la porte).
  - ➔ Le résultat de la deuxième mesure est ajouté à la **Liste résultats** à la **Position 2**.
- 10 Soulevez le poids de test et déplacez à la position 3 (angle arrière gauche du plateau de pesage).
  - ➔ La mesure commence par l'opération **Capture du poids...**
  - ➔ La porte se ferme automatiquement (selon les réglages de la porte).

- ➔ Une fois la mesure terminée, la porte s'ouvre automatiquement (selon les réglages de la porte).
  - ➔ Le résultat de la troisième mesure est ajouté à la **Liste résultats** à la **Position 3**.
- 11 Soulevez le poids de test et déplacez à la position 4 (angle arrière droit du plateau de pesage).
- ➔ La mesure commence par l'opération **Capture du poids....**
  - ➔ La porte se ferme automatiquement (selon les réglages de la porte).
  - ➔ Une fois la mesure terminée, la porte s'ouvre automatiquement (selon les réglages de la porte).
  - ➔ Le résultat de la quatrième mesure est ajouté à la **Liste résultats** à la **Position 4**.
- 12 Soulevez le poids de test et déplacez à la position 5 (angle avant droit du plateau de pesage).
- ➔ La mesure commence par l'opération **Capture du poids....**
  - ➔ La porte se ferme automatiquement (selon les réglages de la porte).
  - ➔ Une fois la mesure terminée, la porte s'ouvre automatiquement (selon les réglages de la porte).
  - ➔ Le résultat de la cinquième mesure est ajouté à la **Liste résultats** à la **Position 5**.
  - ➔ L'essai d'excentration de charge est terminé.
- 13 Retirez le poids de test avec précaution et appuyez sur **✓ OK**.
- ➔ La porte se ferme automatiquement (en fonction des réglages de la porte) et la balance démarre une remise à zéro automatique.
- 14 Lorsque la procédure du test est terminée, appuyez sur **Terminer**.
- ➔ La boîte de dialogue des résultats s'ouvre.
- 15 Pour imprimer les résultats, appuyez sur **Imprimer**. Pour terminer le test, appuyez sur **✓ Terminer**.

### Résultat de test

Si le test échoue, voir "Dépannage", cherchez l'erreur, corrigez-la et procédez à un nouveau test. Si le test échoue à nouveau, contactez un représentant METTLER TOLEDO.

### Voir aussi à ce sujet

- [Paramètres : Excentration de charge](#) ▶ page 120
- [Dépannage](#) ▶ page 139

## 5.4.3.2 Réalisation d'un "Test de répétabilité"

Cette section décrit tous les tests de répétabilité. Le test à utiliser dépend de l'objectif du test.

### Répétabilité - 1 point de test

- 1 Ouvrez la section **Méthodes**.
- 2 Appuyez sur **Tests**.
  - ➔ Les tests définis auparavant s'affichent dans la liste.
- 3 Sélectionnez le test de répétabilité que vous souhaitez réaliser et appuyez sur **▶ Démarrer**.
  - ➔ La séquence de test démarre.
- 4 Assurez-vous que le plateau de pesage est vide et propre. Ayez à portée de main : le poids de test, les gants et les outils appropriés pour manipuler le poids de test.
- 5 Lorsque tous les prérequis sont satisfaits, appuyez sur **✓ OK**.
- 6 Assurez-vous que le plateau de pesage est vide et appuyez sur **✓OK**.
  - ➔ La porte se ferme automatiquement (en fonction des réglages de la porte) et la balance démarre une remise à zéro automatique.
- 7 Choisissez un poids de test disponible
  - ou -
  - ajoutez un nouveau poids de test et appuyez sur **✓ OK**.
- 8 Ouvrez la porte et placez le poids de test avec précaution au centre du plateau de pesage.
  - ➔ La mesure commence par l'opération **Capture du poids....**
  - ➔ La porte se ferme automatiquement (selon les réglages de la porte).

- ➔ Une fois la mesure terminée, la porte s'ouvre automatiquement (selon les réglages de la porte).
  - ➔ Le résultat de la mesure est ajouté à la **Liste résultats**.
- 9 Retirez le poids de test avec précaution et appuyez sur **✓ OK**.
- ➔ La porte se ferme automatiquement (en fonction des réglages de la porte) et la balance démarre une remise à zéro automatique.
  - ➔ Selon le **Nombre répétitions** défini, vous devrez répéter les deux dernières étapes un certain nombre de fois.
- 10 Lorsque la procédure du test est terminée, appuyez sur **Terminer**.
- ➔ La boîte de dialogue des résultats s'ouvre.
- 11 Pour imprimer les résultats, appuyez sur **Imprimer**. Pour terminer le test, appuyez sur **✓ Terminer**.

### Répétabilité - Tare - 1 point de test

- 1 Ouvrez la section **Méthodes**.
- 2 Appuyez sur **Tests**.
  - ➔ Les tests définis auparavant s'affichent dans la liste.
- 3 Sélectionnez le test de répétabilité que vous souhaitez réaliser et appuyez sur **Démarrer**.
  - ➔ La séquence de test démarre.
- 4 Assurez-vous que le plateau de pesage est vide et propre. Ayez à portée de main : le poids de test, les gants et les outils appropriés pour manipuler le poids de test.
- 5 Lorsque tous les prérequis sont satisfaits, appuyez sur **✓ OK**.
- 6 Assurez-vous que le plateau de pesage est vide et appuyez sur **✓OK**.
  - ➔ La porte se ferme automatiquement (en fonction des réglages de la porte) et la balance démarre une remise à zéro automatique.
- 7 Choisissez un poids de test/contenant de test disponible - ou - ajout d'un nouveau poids de test/contenant de test.
- 8 Placez le poids de test/contenant de test au centre du plateau de pesage et appuyez sur **✓ OK**.
  - ➔ La porte se ferme automatiquement (en fonction des réglages de la porte) et la mesure commence par l'opération **Tarage en cours...**
  - ➔ Une fois le tarage terminé, la porte s'ouvre automatiquement (selon les réglages de la porte).
  - ➔ Le résultat du tarage est ajouté à la **Liste résultats**.
- 9 Placez le poids de test avec précaution sur le plateau de pesage ou dans le récipient de tare.
  - ➔ La mesure commence par l'opération **Capture du poids...**
  - ➔ La porte se ferme automatiquement (selon les réglages de la porte).
  - ➔ Une fois la mesure terminée, la porte s'ouvre automatiquement (selon les réglages de la porte).
  - ➔ Le résultat de la mesure est ajouté à la **Liste résultats**.
- 10 Enlevez le poids de contrôle et laissez le contenant sur le plateau de pesage.
  - ➔ La porte se ferme automatiquement (en fonction des réglages de la porte) et la mesure commence par l'opération **Tarage en cours...**
  - ➔ Une fois le tarage terminé, la porte s'ouvre automatiquement (selon les réglages de la porte).
  - ➔ Le résultat du tarage est ajouté à la **Liste résultats**.
- 11 Placez le poids de test avec précaution sur le plateau de pesage ou dans le récipient de tare.
  - ➔ La mesure commence par l'opération **Capture du poids...**
  - ➔ La porte se ferme automatiquement (selon les réglages de la porte).
  - ➔ Une fois la mesure terminée, la porte s'ouvre automatiquement (selon les réglages de la porte).
  - ➔ Le résultat de la mesure est ajouté à la **Liste résultats**.
  - ➔ Selon le **Nombre répétitions** défini, vous devrez répéter les deux dernières étapes un certain nombre de fois.

12 Lorsque la procédure du test est terminée, appuyez sur  **Terminer**.

➔ La boîte de dialogue des résultats s'ouvre.

13 Pour imprimer les résultats, appuyez sur  **Imprimer**. Pour terminer le test, appuyez sur  **Terminer**.

### Résultat de test

Si le test échoue, voir "Dépannage", cherchez l'erreur, corrigez-la et procédez à un nouveau test. Si le test échoue à nouveau, contactez un représentant METTLER TOLEDO.

### Voir aussi à ce sujet

 Paramètres : Test de répétabilité ► page 124

 Dépannage ► page 139

## 5.4.3.3 Réalisation d'un "Test de sensibilité"

Cette section décrit deux des quatre tests de sensibilité possibles. Le test à utiliser dépend de l'objectif du test. La procédure des tests à deux points est similaire, mais des poids et des récipients de contrôle supplémentaires sont nécessaires.

### Sensibilité - 1 point de test

1 Ouvrez la section **Méthodes**.

2 Appuyez sur  **Tests**.

➔ Les tests définis auparavant s'affichent dans la liste.

3 Sélectionnez le test de sensibilité que vous souhaitez réaliser et appuyez sur ► **Démarrer**.

➔ La séquence de test démarre.

4 Assurez-vous que le plateau de pesage est vide et propre. Ayez à portée de main : le poids de test, les gants et les outils appropriés pour manipuler le poids de test.

5 Lorsque tous les prérequis sont satisfaits, appuyez sur  **OK**.

6 Assurez-vous que le plateau de pesage est vide et appuyez sur  **OK**.

➔ La porte se ferme automatiquement (en fonction des réglages de la porte) et la balance démarre une remise à zéro automatique.

7 Choisissez un poids de test disponible

- ou -

ajoutez un nouveau poids de test et appuyez sur  **OK**.

8 Ouvrez la porte et placez le poids de test avec précaution au centre du plateau de pesage.

➔ La mesure commence par l'opération **Capture du poids....**

➔ La porte se ferme automatiquement (selon les réglages de la porte).

➔ Une fois la mesure terminée, la porte s'ouvre automatiquement (selon les réglages de la porte).

➔ Le résultat de la mesure est ajouté à la **Liste résultats**.

9 Lorsque la procédure du test est terminée, appuyez sur  **Terminer**.

➔ La boîte de dialogue des résultats s'ouvre.

10 Pour imprimer les résultats, appuyez sur  **Imprimer**. Pour terminer le test, appuyez sur  **Terminer**.

### Sensibilité - tare - 1 point de test

1 Ouvrez la section **Méthodes**.

2 Appuyez sur  **Tests**.

➔ Les tests définis auparavant s'affichent dans la liste.

3 Sélectionnez le test de sensibilité que vous souhaitez réaliser et appuyez sur ► **Démarrer**.

➔ La séquence de test démarre.

4 Assurez-vous que le plateau de pesage est vide et propre. Ayez à portée de main : le poids de test, les gants et les outils appropriés pour manipuler le poids de test.

5 Lorsque tous les prérequis sont satisfaits, appuyez sur  **OK**.



- 6 Assurez-vous que le plateau de pesage est vide et appuyez sur **✓OK**.
  - ➔ La porte se ferme automatiquement (en fonction des réglages de la porte) et la balance démarre une remise à zéro automatique.
- 7 Choisissez un poids de test disponible
  - ou -
  - ajoutez un nouveau poids de test et appuyez sur **✓ OK**.
    - ➔ La porte se ferme automatiquement (en fonction des réglages de la porte) et la mesure commence par l'opération **Tarage en cours...**
    - ➔ Une fois le tarage terminé, la porte s'ouvre automatiquement (selon les réglages de la porte).
    - ➔ Le résultat du tarage est ajouté à la **Liste résultats**.
- 8 Placez le poids de test avec précaution sur le plateau de pesage ou dans le récipient de tare.
  - ➔ La mesure commence par l'opération **Capture du poids...**
  - ➔ La porte se ferme automatiquement (selon les réglages de la porte).
  - ➔ Une fois la mesure terminée, la porte s'ouvre automatiquement (selon les réglages de la porte).
  - ➔ Le résultat de la mesure est ajouté à la **Liste résultats**.
- 9 Lorsque la procédure du test est terminée, appuyez sur **Terminer**.
  - ➔ La boîte de dialogue des résultats s'ouvre.
- 10 Pour imprimer les résultats, appuyez sur **Imprimer**. Pour terminer le test, appuyez sur **✓ Terminer**.

### Résultat de test

Si le test échoue, voir "Dépannage", cherchez l'erreur, corrigez-la et procédez à un nouveau test. Si le test échoue à nouveau, contactez un représentant METTLER TOLEDO.

### Voir aussi à ce sujet

- [Paramètres : Test de sensibilité](#) ▶ page 127
- [Dépannage](#) ▶ page 139

## 5.4.4 Modification d'un test

Un test ne peut être modifié que lorsqu'il n'est pas en cours d'exécution.

☰ **Navigation** : ▼ **Méthodes** > **Tests**

- 1 Sélectionnez le test à modifier dans la liste et appuyez sur **✎ Éditer**.
  - ➔ Les paramètres de test s'ouvrent.
- 2 Modifiez les paramètres de test.

### Voir aussi à ce sujet

- [Paramètres Tests](#) ▶ page 120

## 5.4.5 Impression des résultats du test

Vous pouvez imprimer un test manuellement, indépendamment de l'activation ou non du paramètre **Impression auto**, dans la configuration du test. Pour cela, suivez les étapes suivantes :

- 1 Ouvrez la section **Méthodes**.
- 2 Appuyez sur **Tests**.
  - ➔ La liste de tests s'ouvre.
- 3 Sélectionnez le test à imprimer et appuyez sur **Imprimer tout**.
  - ➔ Le test est imprimé.

## 5.4.6 Suppression d'un test

- 1 Ouvrez la section **Méthodes**.

- 2 Appuyez sur **Tests**.
  - ➔ La liste de tests s'ouvre.
- 3 Sélectionnez le test à supprimer.
- 4 Appuyez sur **Supprimer**.
  - ➔ La section **Supprimer le test de routine** s'ouvre. Le message **Voulez-vous vraiment suppr. le test de routine sélectionné ?** apparaît.
- 5 Appuyez sur **Oui** pour supprimer le test. Appuyez sur **Non** pour annuler le procédé de suppression.
  - ➔ Après avoir supprimé le test, le système revient à la liste de tests. Le test a été supprimé et n'apparaît plus sur la liste.

Les tests en cours d'exécution sont marqués du symbole **▶** et ne peuvent pas être supprimés. Pour supprimer un test, il doit être terminé ou un autre test doit être activé. Pour supprimer un test, procédez comme suit :

### 5.4.7 Consultation de l'historique des tests

≡ **Navigation** : ▶ **Menu Balance** > **Historique** > **Tests**

- Sélectionnez un test.
- ➔ L'historique des tests s'ouvre. Des données spécifiques sont affichées pour chaque test, comme la date et l'heure, le type de test, la température, l'état de mise à niveau, l'ID du poids de contrôle et l'écart de poids.

**Voir aussi à ce sujet**

🔗 [Historique](#) ▶ page 74

## 5.5 Ajustages

Cette section décrit la procédure pour définir et exécuter des ajustages internes et externes. Le type d'ajustage effectué dépend de la **Stratégie** d'ajustage définie.

≡ **Navigation** : ▼ **Méthodes** > **Ajustages**

### 5.5.1 Ajustage interne

#### 5.5.1.1 Modification d'un "Ajustage interne"

- 1 Ouvrez la section **Méthodes**.
- 2 Appuyez sur **Ajustages**.
- 3 Appuyez sur **Éditer**.
- 4 Réglez **Stratégie** sur **Ajustage interne**.
- 5 Définissez les paramètres de calibrage.
- 6 Appuyez sur **Enregistrer**.

➔ Votre calibrage interne a été modifié.

Pour obtenir les détails relatifs aux réglages des calibrages :

**Voir aussi à ce sujet**

🔗 [Paramètres Ajustages](#) ▶ page 131

#### 5.5.1.2 Réalisation d'un "Ajustage interne"



- La **Stratégie** de calibrage est réglée sur **Ajustage interne**.

- 1 Ouvrez la section **Méthodes**, appuyez sur **Ajustages**, sélectionnez le calibrage et appuyez sur **Démarrer**.

- ou -







à partir de l'écran de pesage principal, appuyez sur **Plus**, puis sur **Démarrer l'ajustage**.

➔ **Ajustage interne** est en cours d'exécution.

- ➔ Une fois l'ajustage terminé, un aperçu des résultats d'ajustage apparaît.
- 2 Sélectionnez  **Imprimer** si vous souhaitez imprimer les résultats.
- 3 Appuyez sur  **Terminer ajustage**.
- ➔ La balance est prête.

## 5.5.2 Ajustage externe

### 5.5.2.1 Modification d'un "Ajustage externe"

- 1 Ouvrez la section **Méthodes**.
- 2 Appuyez sur  **Ajustages**.
- 3 Appuyez sur  **Éditer**.
- 4 Réglez **Stratégie** sur **Ajustage externe**.
- 5 Appuyez sur  **Poids de test - Modifier le poids de test**.
  - ➔ La boîte de dialogue **Poids de test - Modifier le poids de test** s'ouvre.
- 6 Sélectionnez un poids de test dans la liste et appuyez sur  **OK**
  - ou -
  - appuyez sur  **Poids de contrôle** pour définir un nouveau poids de test.
- 7 Définissez les paramètres des poids de test et confirmez en appuyant sur  **OK**.
- 8 Appuyez sur  **Enregistrer**.

➔ Votre ajustage externe a été modifié.









Pour obtenir les détails relatifs aux réglages des calibrages :

#### Voir aussi à ce sujet

 Paramètres Ajustages ► page 131

### 5.5.2.2 Réalisation d'un "Ajustage externe"

Une fois que les poids externes ont été définis, la fonction **Ajustage externe** peut être exécutée.

- La **Stratégie** d'ajustage est réglée sur **Ajustage externe**.
- 1 Ouvrez la section **Méthodes**, appuyez sur  **Ajustages**, sélectionnez le calibrage et appuyez sur  **Démarrer**.
    - ou -
    - à partir de l'écran de pesage principal, appuyez sur  **Plus**, puis sur **Démarrer l'ajustage**.
      - ➔ La procédure de calibrage démarre.
  - 2 Assurez-vous que le plateau de pesage est vide et propre. Ayez à portée de main : le poids de test, les gants et les outils appropriés pour manipuler le poids de test.
  - 3 Lorsque tous les prérequis sont satisfaits, appuyez sur  **OK**.
  - 4 Assurez-vous que le plateau de pesage est vide et appuyez sur  **OK**.
  - 5 Choisissez un poids de test disponible
    - ou -
    - ajoutez un nouveau poids de test et appuyez sur  **OK**.
  - 6 Ouvrez la porte et placez le poids de test avec précaution au centre du plateau de pesage.
    - ➔ La porte se ferme et le calibrage démarre.
    - ➔ Après quelques secondes, la porte s'ouvre.
  - 7 Retirez le poids de contrôle du plateau de pesage et appuyez sur  **OK**.
    - ➔ La porte se ferme et s'ouvre. Le calibrage se termine et son résultat s'affiche.
  - 8 Pour imprimer les résultats, appuyez sur  **Imprimer**. Pour terminer le test, appuyez sur  **Terminer**.

### Voir aussi à ce sujet

 Définition d'un poids de test individuel ▶ page 40

 Définition d'un poids de test combiné ▶ page 41

## 5.5.3 Consultation de l'historique des calibrages

☰ **Navigation** : ▶ **Menu Balance** >  **Historique** >  **Ajustages**

– Sélectionnez un ajustage.

➔ L'historique des ajustages s'ouvre. Des données spécifiques sont affichées pour chaque ajustage, comme la date et l'heure, le type d'ajustage, la température, l'état de mise à niveau, le seuil d'ajustage et la correction.

### Voir aussi à ce sujet

 Historique ▶ page 74

## 5.6 Périphériques

### 5.6.1 Imprimante

Les imprimantes permettent de documenter vos procédés et vos analyses. Deux types d'imprimantes peuvent être connectés à la balance :

- imprimante à ticket : pour imprimer sur un rouleau de papier, par ex., pour documenter les résultats de pesée
- imprimante d'étiquettes : pour imprimer sur des étiquettes autocollantes, par ex. pour identifier des échantillons

Chaque méthode de pesage permet de déclencher le processus d'impression manuel sur une étiquette ou sur un rouleau de papier. Les paramètres de la méthode peuvent également être modifiés de sorte que les résultats soient automatiquement imprimés lorsqu'un résultat est ajouté à la liste de résultats ou lorsque la tâche est terminée, par exemple. Lorsque vous utilisez une imprimante d'étiquettes, le modèle de l'étiquette imprimée est défini individuellement pour chaque méthode.

Les sections suivantes présentent des cas d'utilisation typiques de l'installation et de l'utilisation d'une imprimante avec la balance. Elles présentent deux combinaisons de réglages parmi les réglages suivants : impression manuelle et automatique, impression de tickets et d'étiquettes, impression des résultats de la tâche et des résultats d'éléments de pesée, connexions USB et Bluetooth. D'autres combinaisons de réglages peuvent être réalisées de la même manière.



### AVIS

#### Endommagement du périphérique dû à une utilisation inappropriée

- Consultez le Guide de l'utilisateur de l'appareil avant de l'utiliser.

#### 5.6.1.1 Impression manuelle des résultats sur une imprimante à ticket via USB

Cet exemple explique comment installer une imprimante à ticket à l'aide d'un câble USB. Dans cet exemple, la méthode n'inclut pas l'impression automatique, mais les résultats sont imprimés manuellement lorsque la tâche est terminée.

##### Installation et configuration de l'imprimante

- L'imprimante est raccordée à une prise électrique et mise sous tension.
  - Le câble USB est raccordé à l'imprimante.
  - Le principal écran de pesage s'affiche sur le terminal de la balance.
- 1 Raccordez le câble USB à l'un des ports USB-A de la balance.

- ➔ La balance détecte automatiquement le périphérique USB. La boîte de dialogue **Ajouter un périphérique** apparaît, informant l'utilisateur que le système a trouvé un appareil spécifique.
- 2 Attribuez un nom au périphérique USB et appuyez sur ➔ **Suivant**.
- 3 Appuyez sur ✓ **Terminer**.
  - ➔ Le périphérique USB est raccordé et enregistré dans le système.
  - ➔ Les paramètres de l'appareil s'affichent.
- 4 Appuyez sur **Para. de l'impri..**
- 5 Appuyez sur **Catégorie imprimante** et sélectionnez **Imprimante à rouleau**.
- 6 Appuyez sur ✓ **Enregistrer**.

#### **Remarque**

Certaines imprimantes peuvent imprimer à la fois sur des étiquettes ou sur un rouleau de papier. Dans ce cas, le type d'imprimante doit être indiqué dans les paramètres de l'imprimante. Si l'imprimante ne peut imprimer que sur des étiquettes ou que sur un rouleau de papier, le type d'imprimante est défini de manière automatique.

#### **Remarque**

Il est possible de raccorder simultanément une imprimante d'étiquettes et une imprimante à ticket à la balance. Cependant, une seule imprimante d'un type spécifique peut être active à la fois. Lors de la connexion d'une nouvelle imprimante ou d'une imprimante du même type, l'imprimante du même type précédemment active est automatiquement désactivée. Après la connexion d'une nouvelle imprimante, vérifiez l'état de toutes les autres imprimantes.

#### **Remarque**

Si le câble USB est débranché puis rebranché, la connexion sera détectée automatiquement. Il n'est pas nécessaire de réinstaller l'imprimante.

### **Impression d'une page de test**

Après l'installation et la configuration d'une imprimante, une page de test peut être imprimée.

☰ **Navigation** : ▶ **Menu Balance** > ⚙️ **Paramètres** > 🖨️ **Périph. / Imp.**

- Une imprimante est connectée à la balance.
- 1 Accédez à la section 🖨️ **Périph. / Imp.**.
- 2 Sélectionnez l'imprimante dans la liste des périphériques.
- 3 Appuyez sur 🖨️ **Imprim. page test** dans la barre d'action.

### **Impression des résultats**

☰ **Navigation** : ▼ **Méthodes** > 📄 **Liste méthodes**

- Une imprimante à ticket est connectée à la balance.
- 1 Sélectionnez une méthode dans la **Liste méthodes**.
- 2 Appuyez sur ▶ **Démarrer méthode**.
- 3 Effectuez les actions nécessaires pour peser vos échantillons.
- 4 Appuyez sur 📄 **Terminer** pour ouvrir les options d'exportation.
  - ➔ La boîte de dialogue **Terminer tâche** apparaît.
- 5 Appuyez sur **Imprimer résultats manuellement** pour imprimer les résultats sur l'imprimante à ticket.

#### **Voir aussi à ce sujet**

🔗 Périph. / Imp. ▶ page 90

### **5.6.1.2 Impression automatique des résultats sur une imprimante d'étiquettes via Bluetooth**

Cette section explique comment installer une imprimante d'étiquettes à l'aide d'un adaptateur Bluetooth. Dans ce cas, la méthode est configurée de façon à ce qu'une étiquette soit imprimée de manière automatique à chaque fois que l'utilisateur appuie sur **Ajouter résultat**.



Pour plus d'informations sur l'installation de votre adaptateur Bluetooth, reportez-vous à la notice d'installation fournie avec celui-ci.

## Installation et configuration de l'imprimante

☰ **Navigation** : ▶ **Menu Balance** > ⚙️ **Paramètres** > 📶 **Interfaces** > 📶 **Bluetooth**

☰ **Navigation** : ▶ **Menu Balance** > ⚙️ **Paramètres** > 🖨️ **Périph. / Imp.**

- L'imprimante est raccordée à une prise électrique et mise sous tension.
  - Vous disposez d'un adaptateur Bluetooth RS (pour la connexion à l'imprimante) et d'un adaptateur Bluetooth USB (pour la connexion à la balance).
  - L'interrupteur de l'adaptateur Bluetooth RS est en position DCE.
  - Vous avez identifié l'adresse MAC (adresse unique du périphérique) sur l'adaptateur Bluetooth RS.
  - Le principal écran de pesage s'affiche sur le terminal de la balance.
- 1 Raccordez l'adaptateur USB Bluetooth à l'un des ports USB-A de la balance.
  - 2 Raccordez l'adaptateur RS Bluetooth à l'imprimante.
    - ➔ Les voyants de l'adaptateur Bluetooth RS se mettent à clignoter.
  - 3 Accédez à la section 📶 **Bluetooth**.
  - 4 Réglez **Activation** sur **Actif**.
  - 5 Appuyez sur ✓ **Enregistrer**.
  - 6 Accédez à la section 🖨️ **Périph. / Imp.**.
  - 7 Appuyez sur + **Ajouter un périphérique**.
    - ➔ La boîte de dialogue **Ajouter un périphérique** s'ouvre.
  - 8 Sélectionnez **Connexion Bluetooth**, puis appuyez sur → **Suivant**.
    - ➔ Le message **Recherche de périphériques disponibles...** apparaît.
    - ➔ Les adresses MAC de tous les périphériques Bluetooth existants s'affichent.
  - 9 Sélectionnez l'adresse MAC de l'adaptateur Bluetooth RS dans la liste et appuyez sur → **Suivant**.
  - 10 Vérifiez que le **Code PIN** est correct : `Mettler-Toledo`.
  - 11 Appuyez sur → **Suivant** pour confirmer la connexion Bluetooth.
    - ➔ La balance est en train de coupler l'adaptateur Bluetooth USB de la balance avec l'adaptateur Bluetooth RS de l'imprimante.
    - ➔ Le système informe l'utilisateur qu'il a trouvé l'appareil.
  - 12 Attribuez un nom au périphérique USB et appuyez sur → **Suivant**.
  - 13 Appuyez sur ✓ **Terminer**.
    - ➔ Le périphérique USB est raccordé et enregistré dans le système.
    - ➔ Les paramètres de l'appareil s'affichent.
  - 14 Appuyez sur **Para. de l'impr.**.
  - 15 Appuyez sur **Catégorie imprimante** et sélectionnez **Imprim. étiqu.**.
  - 16 Appuyez sur ✓ **Enregistrer**.

### i **Remarque**

Lors de la configuration de la connexion Bluetooth, la balance est appairée à l'adaptateur RS Bluetooth et non à l'imprimante qui lui est associée. Lorsque l'utilisateur connecte le même adaptateur RS Bluetooth à une autre imprimante, il doit supprimer l'imprimante configurée de la liste des périphériques et ajouter la nouvelle imprimante.

### **Remarque**

Certaines imprimantes peuvent imprimer à la fois sur des étiquettes ou sur un rouleau de papier. Dans ce cas, le type d'imprimante doit être indiqué dans les paramètres de l'imprimante. Si l'imprimante ne peut imprimer que sur des étiquettes ou que sur un rouleau de papier, le type d'imprimante est défini de manière automatique.

### **Remarque**

Il est possible de raccorder simultanément une imprimante d'étiquettes et une imprimante à ticket à la balance. Cependant, une seule imprimante d'un type spécifique peut être active à la fois. Lors de la connexion d'une nouvelle imprimante ou d'une imprimante du même type, l'imprimante du même type précédemment active est automatiquement désactivée. Après la connexion d'une nouvelle imprimante, vérifiez l'état de toutes les autres imprimantes.

### **Remarque**

Si vous retirez l'adaptateur USB de la balance et que vous le connectez à nouveau, la connexion Bluetooth est automatiquement détectée. Cela peut prendre jusqu'à 30 secondes.

## **Impression d'une page de test**

Après l'installation et la configuration d'une imprimante, une page de test peut être imprimée.

☰ **Navigation** : ► **Menu Balance** > ⚙️ **Paramètres** > 🖨️ **Périph. / Imp.**

- Une imprimante est connectée à la balance.
- 1 Accédez à la section 🖨️ **Périph. / Imp.**.
- 2 Sélectionnez l'imprimante dans la liste des périphériques.
- 3 Appuyez sur ✓ **Imprim. page test** dans la barre d'action.

## **Modification des paramètres de la méthode**

☰ **Navigation** : ▼ **Méthodes** > ☰ **Liste méthodes**

- 1 Sélectionnez une méthode dans la **Liste méthodes**.
- 2 Appuyez sur ✎ **Éditer**.
- 3 Appuyez sur 🖨️ **Imprimer / Exp.**.
- 4 Appuyez sur **Impression étiquette de l'élément de pesée**.
- 5 Réglez **Impression automatique d'étiquettes pour élément de pesée** sur **Actif**.
- 6 Sélectionnez le modèle souhaité dans la liste : **Modèle utilisé**.
- 7 Appuyez sur **Paramètres de champs**.
- 8 Personnalisez le contenu de chaque champ.
- 9 Appuyez sur ✓ **OK**.
- 10 Appuyez sur ✓ **Enregistrer**.

## **Impression des résultats**

☰ **Navigation** : ▼ **Méthodes** > ☰ **Liste méthodes**

- Une imprimante d'étiquettes est connectée à la balance.
  - Une méthode existe avec le modèle souhaité pour l'étiquette imprimée.
- 1 Sélectionnez la méthode à partir de la **Liste méthodes**.
  - 2 Appuyez sur ► **Démarrer méthode**.
  - 3 Effectuez les actions nécessaires pour peser votre échantillon.
  - 4 Appuyez sur ➕ **Ajouter résultat**.
    - ➔ L'étiquette de cet élément de pesée est imprimée sur l'imprimante d'étiquettes.

## **Voir aussi à ce sujet**

- 🔗 Bluetooth ► page 90
- 🔗 Périph. / Imp. ► page 90

## 5.6.2 Lecteur de codes-barres

Le lecteur de codes-barres peut être utilisé pour saisir du texte ou des nombres dans n'importe quel champ de saisie du terminal. Le format du champ doit être compatible avec le code-barres scanné. Selon les paramètres de la méthode de pesage, les caractères du code-barres peuvent être insérés dans le champ actif ou dans un champ spécifique de la méthode. Cette opération est décrite dans l'exemple suivant.



### AVIS

#### Endommagement du périphérique dû à une utilisation inappropriée

- Consultez le Guide de l'utilisateur de l'appareil avant de l'utiliser.

### 5.6.2.1 Lecture d'un ID d'échantillon à l'aide d'un lecteur de codes-barres

Cet exemple montre comment utiliser le lecteur de codes-barres pour renseigner l'ID d'un échantillon dans une méthode de type **Pesage général**. Une procédure similaire peut être appliquée à d'autres types de méthode et/ou d'autres champs de saisie.

#### Installation et configuration du lecteur de codes-barres

- Vous disposez d'un lecteur de codes-barres.
  - Le principal écran de pesage s'affiche sur le terminal de la balance.
- 1 Raccordez le câble USB à l'un des ports USB-A de la balance.
    - ➔ La balance détecte automatiquement le périphérique USB. La boîte de dialogue **Ajouter un périphérique** apparaît et un code-barres s'affiche.
  - 2 Utilisez le lecteur de codes-barres pour lire le code-barres à l'écran.
  - 3 Appuyez sur → **Suivant**.
  - 4 Attribuez un nom au périphérique USB et appuyez sur → **Suivant**.
  - 5 Appuyez sur ✓ **Terminer**.
    - ➔ Le périphérique USB est raccordé et enregistré dans le système.
    - ➔ Les paramètres de l'appareil s'affichent.
  - 6 Appuyez sur ✓ **Enregistrer**.
    - ➔ Le lecteur de codes-barres est prêt à l'emploi.

#### Modification des paramètres de la méthode

##### ☰ Navigation : ▼ Méthodes > ☰] Liste méthodes

- Une méthode **Pesage général** est disponible.
  - La méthode comporte un **ID résultat** pour lequel la **Descrip. résultat** est définie sur **ID d'échantillon**.
- 1 Sélectionnez la méthode à partir de la **Liste méthodes**.
  - 2 Appuyez sur ✍ **Éditer**.
  - 3 Appuyez sur ⚙ **Automatisation**.
  - 4 Appuyez sur **Données de code-barres cible** et sélectionnez l'**ID résultat** correspondant à l'**ID d'échantillon**, par exemple **ID résultat 1**.
  - 5 Appuyez sur ✓ **Enregistrer**.

#### Exécution de la méthode

##### ☰ Navigation : ▼ Méthodes > ☰] Liste méthodes

- Le lecteur de codes-barres USB est connecté à la balance.
  - Vous avez un échantillon identifié par un code-barres.
- 1 Sélectionnez la méthode à partir de la **Liste méthodes**.
  - 2 Appuyez sur ▶ **Démarrer méthode**.



- 3 Utilisez le lecteur de codes-barres pour lire le code-barres qui identifie votre échantillon.
  - ➔ Le texte associé au code-barres apparaît dans le champ de l'**ID d'échantillon**.
- 4 Effectuez les actions nécessaires pour peser votre échantillon.
- 5 Appuyez sur **+ Ajouter résultat**.

#### Voir aussi à ce sujet

 Périph. / Imp. ▶ page 90

### 5.6.3 Lecteur RFID

Les étiquettes Smart Tag sont des autocollants RFID que vous pouvez coller sur le fond des contenants. Elles sont utilisées pour stocker des informations sur l'échantillon. Elles sont généralement utilisées avec le type de méthode **Titrage**. Il est possible d'accéder au contenu des étiquettes Smart Tag et de le modifier à l'aide d'un lecteur RFID, tel qu'un lecteur EasyScan USB ou un module SmartScan.



#### AVIS

##### Endommagement du périphérique dû à une utilisation inappropriée

- Consultez le Guide de l'utilisateur de l'appareil avant de l'utiliser.

#### Voir aussi à ce sujet

 Périph. / Imp. ▶ page 90

#### 5.6.3.1 Lecture de données à partir d'une étiquette RFID Smart Tag à l'aide d'un lecteur EasyScan USB

Cet exemple montre comment utiliser un lecteur EasyScan USB pour la lecture de données à partir d'une étiquette Smart Tag.

##### Installation du lecteur EasyScan USB

- Vous disposez d'un lecteur EasyScan USB.
  - Vous disposez d'un câble USB-A vers USB-B.
  - Le principal écran de pesage s'affiche sur le terminal de la balance.
- 1 Connectez le câble USB à un port USB-A de la balance.
  - 2 Connectez le câble USB au port USB-B du lecteur RFID.
    - ➔ La balance détecte automatiquement le périphérique USB. La boîte de dialogue **Ajouter un périphérique** apparaît, informant l'utilisateur que le système a trouvé un appareil spécifique.
  - 3 Attribuez un nom au périphérique USB et appuyez sur **→ Suivant**.
  - 4 Appuyez sur **✓ Terminer**.
    - ➔ Le périphérique USB est raccordé et enregistré dans le système.
    - ➔ Les paramètres de l'appareil s'affichent.
  - 5 Appuyez sur **✓ Enregistrer**.

##### Test du lecteur RFID

☰ **Navigation** : ▶ **Menu Balance** > ⚙️ **Paramètres** > 📄 **Périph. / Imp.**

- Un lecteur RFID est installé sur la balance.
  - Vous disposez d'une étiquette RFID Smart Tag.
- 1 Accédez à la section 📄 **Périph. / Imp.**.
  - 2 Sélectionnez le périphérique dans la liste des périphériques et des imprimantes.
  - 3 Appuyez sur 📄 **Testez périphérique**.
    - ➔ La boîte de dialogue **Test périphérique RFID** s'ouvre.

- 4 Placez l'étiquette RFID sur le lecteur RFID.
  - ➔ Si le lecteur RFID fonctionne correctement, le message **L'étiquette RFID a bien été supprimée.** s'affiche.
- 5 Appuyez sur **✓ OK**.
  - ➔ Le lecteur RFID fonctionne correctement.

### Lecture de données à partir d'une étiquette Smart Tag

☰ **Navigation** : ▶ **Menu Balance** > ☰ **Maintenance** > ☺) **Format RFID**

- Un lecteur RFID est installé sur la balance.
  - Vous disposez d'une étiquette RFID Smart Tag.
- 1 Accédez à la section ☺) **Format RFID**.
  - 2 Appuyez sur ☺) **Format RFID**.
    - ➔ La boîte de dialogue **For. éti. RFID** s'ouvre.
  - 3 Placez l'étiquette RFID sur le lecteur RFID.
    - ➔ L'assistant pose la question : **Formater éti. RFID et sup. données ?**
    - ➔ Dans la boîte de dialogue, vous pouvez lire toutes les données stockées.
  - 4 Pour formater l'étiquette RFID, appuyez sur ➔ **Format**. Appuyez sur **✕ Annuler** pour fermer la boîte de dialogue.

#### 5.6.3.2 Formatage d'une étiquette RFID Smart Tag à l'aide d'un module EasyScan

Cet exemple montre comment utiliser un module SmartScan pour formater une étiquette Smart Tag, c'est-à-dire supprimer toutes les données.

Cet exemple montre comment utiliser un module EasyScan pour formater une étiquette Smart Tag, c'est-à-dire supprimer toutes les données.

#### Formatage d'une étiquette Smart Tag

☰ **Navigation** : ▶ **Menu Balance** > ☰ **Maintenance** > ☺) **Format RFID**

- Un lecteur RFID est installé sur la balance.
  - Vous disposez d'une étiquette RFID Smart Tag.
- 1 Accédez à la section ☺) **Format RFID**.
  - 2 Appuyez sur ☺) **Format RFID**.
    - ➔ La boîte de dialogue **For. éti. RFID** s'ouvre.
  - 3 Placez l'étiquette RFID sur le lecteur RFID.
    - ➔ L'assistant pose la question : **Formater éti. RFID et sup. données ?**
  - 4 Pour formater l'étiquette RFID, appuyez sur ➔ **Format**.
    - ➔ L'étiquette RFID est formatée.

#### 5.6.4 Pédale de commande et ErgoSens

La pédale de commande et la sonde ErgoSens sont des accessoires disponibles en option qui vous permettent d'effectuer des opérations sur votre balance sans utiliser le terminal. Les paragraphes suivants montrent des opérations pouvant être réalisées à l'aide d'une pédale de commande ou d'une sonde ErgoSens.



### AVIS

#### Endommagement du périphérique dû à une utilisation inappropriée

- Consultez le Guide de l'utilisateur de l'appareil avant de l'utiliser.

### 5.6.4.1 Ouverture du pare-brise à l'aide d'une pédale de commande

Cet exemple explique comment installer une pédale de commande USB et l'utiliser pour ouvrir et fermer le pare-brise.

#### Installation et configuration de la pédale de commande

- Vous disposez d'une pédale de commande.
  - Le principal écran de pesage s'affiche sur le terminal de la balance.
- 1 Raccordez le câble USB à l'un des ports USB-A de la balance.
    - ➔ La balance détecte automatiquement le périphérique USB. La boîte de dialogue **Ajouter un périphérique** apparaît, informant l'utilisateur que le système a trouvé un appareil spécifique.
  - 2 Attribuez un nom au périphérique USB et appuyez sur → **Suivant**.
  - 3 Appuyez sur ✓ **Terminer**.
    - ➔ Le périphérique USB est raccordé et enregistré dans le système.
    - ➔ Les paramètres de l'appareil s'affichent.
  - 4 Appuyez sur **Fonction** et sélectionnez **Porte**.
  - 5 Appuyez sur ✓ **Enregistrer**.
    - ➔ La pédale de commande permet de contrôler les portes de la balance.

#### Configuration des portes de la balance

La pédale de commande peut être réglée pour ouvrir une ou plusieurs portes de la balance en même temps, le cas échéant.

☰ **Navigation** : ▶ **Menu Balance** > ⚙️ **Paramètres** > 🏠 **Balance** > 🚪 **Portes**

- 1 Accédez à la section 🚪 **Portes**.
- 2 Pour chaque porte que vous souhaitez contrôler à l'aide de l'appareil, sélectionnez la porte et réglez **Appareils** sur **Actif**.
- 3 Appuyez sur ✓ **Enregistrer**.
  - ➔ La pédale de commande contrôle les portes sélectionnées de la balance.

#### Voir aussi à ce sujet

🔗 Périph. / Imp. ▶ page 90

🔗 Porte ▶ page 85

### 5.6.4.2 Tarage de la balance avec une sonde ErgoSens

Cet exemple explique comment installer une sonde USB ErgoSens et la configurer pour tarer la balance.

#### Installation et configuration de la sonde ErgoSens

- Vous disposez d'une sonde ErgoSens.
  - Le principal écran de pesage s'affiche sur le terminal de la balance.
- 1 Raccordez le câble USB à l'un des ports USB-A de la balance.
    - ➔ La balance détecte automatiquement le périphérique USB. La boîte de dialogue **Ajouter un périphérique** apparaît, informant l'utilisateur que le système a trouvé un appareil spécifique.
  - 2 Attribuez un nom au périphérique USB et appuyez sur → **Suivant**.
  - 3 Appuyez sur ✓ **Terminer**.
    - ➔ Le périphérique USB est raccordé et enregistré dans le système.
    - ➔ Les paramètres de l'appareil s'affichent.
  - 4 Appuyez sur **Fonction** et sélectionnez **Tarer**.
  - 5 Appuyez sur ✓ **Enregistrer**.
    - ➔ La sonde ErgoSens est prête à l'emploi pour tarer la balance.

## Voir aussi à ce sujet

 Périph. / Imp. ▶ page 90

### 5.6.5 Modification des paramètres d'un périphérique

☰ **Navigation** : ▶ **Menu Balance** > ⚙️ **Paramètres** > 🖨️ **Périph. / Imp.**

- 1 Accédez à la section 🖨️ **Périph. / Imp.**.
  - ➔ Une liste de périphériques apparaît, indiquant l'état de la connexion et le type de connexion de chaque périphérique.
- 2 Sélectionnez le périphérique dans la liste des périphériques et des imprimantes.
  - ➔ Les détails du périphérique sont affichés.
- 3 Pour modifier le nom du périphérique, appuyez sur **Nom**, renseignez le nom et appuyez sur ✓.
- 4 Certains périphériques ont des paramètres modifiables supplémentaires. Appuyez sur ces paramètres pour les modifier.
- 5 Enregistrez les paramètres.

### 5.6.6 Suppression d'un périphérique

☰ **Navigation** : ▶ **Menu Balance** > ⚙️ **Paramètres** > 🖨️ **Périph. / Imp.**

- 1 Accédez à la section 🖨️ **Périph. / Imp.**.
  - ➔ Une liste de périphériques apparaît, indiquant l'état de la connexion et le type de connexion de chaque périphérique.
- 2 Sélectionnez le périphérique dans la liste des périphériques et des imprimantes.
- 3 Appuyez sur 🗑️ **Supprimer périphérique**.
  - ➔ Un message s'affiche, vous demandant de confirmer que vous souhaitez supprimer le périphérique.
- 4 Pour supprimer, appuyez sur ✓ **OK**. Pour annuler la boîte de dialogue de suppression, appuyez sur ✕ **Annuler**.
  - ➔ Le périphérique est supprimé.

## 5.7 Contrôle à distance via les services

### 5.7.1 Service LabX

Pour établir une communication entre LabX et des instruments, il convient de définir les mêmes paramètres sur les instruments et LabX. LabX synchronise la date et l'heure sur les instruments avec le serveur LabX à chaque connexion et à chaque lancement de tâche. Lorsqu'un instrument est connecté, la langue de l'interface utilisateur sur l'instrument connecté est remplacée par la langue actuellement configurée sur l'installation LabX.



Pour savoir comment installer LabX sur votre ordinateur et pour obtenir plus d'informations sur LabX, consultez le manuel de référence de LabX (MR).

#### **Remarque**

Une fois la connexion entre LabX et la balance établie, le terminal de la balance est contrôlé par LabX. Vous pouvez toujours passer en mode manuel sur le terminal.

## Voir aussi à ce sujet

 LabX / Serv. ▶ page 92

### 5.7.1.1 Utilisation de LabX via une connexion USB

Pour établir cette connexion, le pilote USB doit être installé sur votre ordinateur. Le pilote est disponible en ligne :

► [www.mt.com/labweighing-software-download](http://www.mt.com/labweighing-software-download)

#### Connexion de la balance à l'ordinateur

- Vous disposez d'un câble USB-A vers USB-B.
- 1 Connectez le câble USB au port USB-B de la balance.
- 2 Connectez le câble USB à un port USB-A de l'ordinateur.

#### Configuration du service sur la balance

☰ **Navigation** : ► **Menu Balance** > ⚙️ **Paramètres** > 🏠 **LabX / Serv.**

- 1 Accédez à la section 🏠 **LabX / Serv.**
- 2 Réglez **Service LabX** sur **USB**.
- 3 Appuyez sur ✓ **Enregistrer**.

### 5.7.1.2 Utilisation de LabX via une connexion Ethernet

#### Connexion de la balance au réseau

☰ **Navigation** : ► **Menu Balance** > ⚙️ **Paramètres** > 🏠 **Interfaces**

- Vous disposez d'un câble Ethernet.
- 1 Raccordez le câble Ethernet à l'interface Ethernet de la balance.
- 2 Raccordez l'autre extrémité du câble Ethernet à votre réseau local.
- 3 Accédez à la section 🏠 **Interfaces**.
- 4 Appuyez sur **Ethernet**.
- 5 Gardez les paramètres de la connexion Ethernet à portée de main. Ces informations peuvent être requises pour configurer la connexion ultérieurement.
- 6 Appuyez sur ✓ **Enregistrer**.

#### Configuration du service sur la balance

☰ **Navigation** : ► **Menu Balance** > ⚙️ **Paramètres** > 🏠 **LabX / Serv.**

- La balance est connectée au réseau via Ethernet.
- 1 Accédez à la section 🏠 **LabX / Serv.**
- 2 Réglez **Service LabX** sur **Réseau**.
- 3 Notez le numéro de port. Ces informations peuvent être requises pour configurer la connexion ultérieurement.
- 4 Appuyez sur ✓ **Enregistrer**.

### 5.7.2 Service MT-SICS

Toutes les balances XPR et XSR peuvent être intégrées à un réseau et configurées pour communiquer avec un ordinateur à l'aide de MT-SICS (METTLER TOLEDO Standard Interface Command Set). Les commandes disponibles dépendent des fonctionnalités de la balance.

Si vous désirez des informations complémentaires, contactez votre représentant METTLER TOLEDO.

La documentation complète relative à MT-SICS pour les balances XPR et XSR est disponible en ligne.

► [www.mt.com/labweighing-software-download](http://www.mt.com/labweighing-software-download)

#### Voir aussi à ce sujet

🔗 LabX / Serv. ► page 92

### 5.7.2.1 Utilisation de MT-SICS via une connexion USB

Cet exemple explique comment établir une connexion USB directe entre votre balance et un ordinateur. L'ordinateur peut ensuite être utilisé pour contrôler la balance et recevoir des données à l'aide des commandes de MT-SICS.

Pour établir cette connexion, le pilote USB doit être installé sur votre ordinateur. Le pilote est disponible en ligne :

► [www.mt.com/labweighing-software-download](http://www.mt.com/labweighing-software-download)

#### Connexion de la balance à l'ordinateur

- Vous disposez d'un câble USB-A vers USB-B.

  - 1 Connectez le câble USB au port USB-B de la balance.
  - 2 Connectez le câble USB à un port USB-A de l'ordinateur.

#### Configuration du service sur la balance

☰ **Navigation :** ► **Menu Balance** > ⚙️ **Paramètres** > 🏠 **LabX / Serv.**

- 1 Accédez à la section 🏠 **LabX / Serv.**
- 2 Réglez **MT-SICS** sur **USB**.
- 3 Appuyez sur ✓ **Enregistrer**.

#### Configuration de l'ordinateur

- Le pilote USB est installé sur l'ordinateur.
- Un programme de terminal est installé et exécuté sur le PC.

  - 1 Fournissez les paramètres de connexion requis au programme du terminal.
  - 2 Testez la connexion en envoyant une commande à la balance, par ex. **s** pour récupérer le poids stable de la balance.
    - ➔ Si le programme du terminal reçoit une chaîne avec le poids, la date et l'heure, cela signifie que la connexion a été établie avec succès.
    - ➔ Si le programme du terminal ne répond pas, vérifiez les paramètres de connexion.

### 5.7.2.2 Utilisation de MT-SICS via une connexion Ethernet

Cet exemple explique comment établir une connexion entre une balance et un ordinateur via un réseau local. L'ordinateur peut ensuite être utilisé pour contrôler la balance et recevoir des données à l'aide des commandes de MT-SICS.

#### Connexion de la balance au réseau

☰ **Navigation :** ► **Menu Balance** > ⚙️ **Paramètres** > 🏠 **Interfaces**

- Vous disposez d'un câble Ethernet.

  - 1 Raccordez le câble Ethernet à l'interface Ethernet de la balance.
  - 2 Raccordez l'autre extrémité du câble Ethernet à votre réseau local.
  - 3 Accédez à la section 🏠 **Interfaces**.
  - 4 Appuyez sur **Ethernet**.
  - 5 Gardez les paramètres de la connexion Ethernet à portée de main. Ces informations peuvent être requises pour configurer la connexion ultérieurement.
  - 6 Appuyez sur ✓ **Enregistrer**.

#### Configuration du service sur la balance

☰ **Navigation :** ► **Menu Balance** > ⚙️ **Paramètres** > 🏠 **LabX / Serv.**

- La balance est connectée au réseau via Ethernet.

  - 1 Accédez à la section 🏠 **LabX / Serv.**

- 2 Réglez **MT-SICS** sur **Réseau**.
  - ➔ Le numéro de port apparaît dans la liste des paramètres.
- 3 Notez le numéro de port. Ces informations peuvent être requises pour configurer la connexion ultérieurement.
- 4 Appuyez sur ✓ **Enregistrer**.

### Configuration de l'ordinateur

- Un programme de terminal est installé et exécuté sur le PC.
- 1 Fournissez les paramètres de connexion requis au programme du terminal.
    - ➔ L'ordinateur est connecté au même réseau et au même sous-réseau que la balance.
  - 2 Testez la connexion en envoyant une commande à la balance, par ex. `s` pour récupérer le poids stable de la balance.
    - ➔ Si le programme du terminal reçoit une chaîne avec le poids, la date et l'heure, cela signifie que la connexion a été établie avec succès.
    - ➔ Si le programme du terminal ne répond pas, vérifiez les paramètres de connexion.

#### Remarque

Pour plus d'informations, veuillez votre administrateur réseau.

## 5.7.3 Service Web

Le service web permet aux utilisateurs d'envoyer des commandes pour contrôler et transférer des données depuis la balance à l'aide d'un navigateur web.

### Connexion de la balance au réseau

☰ **Navigation** : ► **Menu Balance** > ⚙️ **Paramètres** > 🖨️ **Interfaces**

- Vous disposez d'un câble Ethernet.
- 1 Raccordez le câble Ethernet à l'interface Ethernet de la balance.
  - 2 Raccordez l'autre extrémité du câble Ethernet à votre réseau local.
  - 3 Accédez à la section 🖨️ **Interfaces**.
  - 4 Appuyez sur **Ethernet**.
  - 5 Gardez les paramètres de la connexion Ethernet à portée de main. Ces informations peuvent être requises pour configurer la connexion ultérieurement.
  - 6 Appuyez sur ✓ **Enregistrer**.

### Configuration du service sur la balance

☰ **Navigation** : ► **Menu Balance** > ⚙️ **Paramètres** > 🌐 **LabX / Serv.**

- La balance est connectée au réseau via Ethernet.
  - L'ordinateur et la balance sont connectés au même réseau.
  - Un navigateur web est disponible sur la balance.
- 1 Accédez à la section 🌐 **LabX / Serv.**
  - 2 Activez et configurez le service.
  - 3 Appuyez sur ✓ **Enregistrer**.



La documentation du service web et les exemples connexes sont disponibles en ligne.

► [www.mt.com/labweighing-software-download](http://www.mt.com/labweighing-software-download)

#### Remarque

Pour plus d'informations, veuillez votre administrateur réseau.

## Exportation du fichier de définition WSDL

Le fichier WSDL (Web Services Description Language) décrit les fonctionnalités du service web. Le fichier WSDL peut être exporté comme suit.

☰ **Navigation** : ▶ **Menu Balance** > ⚙️ **Paramètres** > 📄 **Balance** > ⚙️ **Généralités**

- 1 Accédez à ⚙️ **Généralités**.
- 2 Appuyez sur ⋮ **Plus**.
- 3 Appuyez sur **Exp. web WSDL**
  - ➔ Une liste des emplacements cibles disponibles s'affiche, y compris le serveur de fichiers et tout dispositif de stockage USB connecté à la balance.
- 4 Sélectionnez le périphérique cible sur lequel vous souhaitez stocker les données.
- 5 Appuyez sur → **Suivant**.
  - ➔ Si l'exportation a réussi, l'écran affiche 🟢 avec le nom du fichier et le dossier cible.

### Voir aussi à ce sujet

🔗 LabX / Serv. ▶ page 92

## 5.8 Gestion des données

### 5.8.1 Exportation des résultats

Cet exemple décrit comment exporter les résultats vers un serveur de fichiers à la fin d'une tâche. Une procédure d'exportation similaire peut être appliquée lors de l'utilisation d'un dispositif de stockage USB.

#### Connexion à un serveur de fichiers

☰ **Navigation** : ▶ **Menu Balance** > ⚙️ **Paramètres** > ⚙️ **LabX / Serv.**

- 1 Accédez à la section ⚙️ **LabX / Serv.**.
- 2 Réglez **Serveur fichier** sur **Actif**.
- 3 Appuyez sur **Configuration du serveur de fichiers**.
- 4 Appuyez sur **Nom du serveur** et saisissez le nom de votre serveur.
- 5 Appuyez sur **Nom de partage** et saisissez le chemin du dossier partagé que vous souhaitez utiliser.
- 6 Appuyez sur **Informations d'identification** dans la barre d'action.
  - ➔ La boîte de dialogue **Définir les informations d'identification du serveur de fichiers** apparaît.
- 7 Saisissez vos informations d'identification (**Nom de domaine**, **Nom d'utilisateur**, et **Mot de passe**) et appuyez sur ✓ **OK**.
  - ➔ Les informations d'identification sont enregistrées sur la balance.
- 8 Appuyez sur ✓ **OK** pour établir la connexion au serveur de fichiers.

#### Exportation du fichier XSD

Les résultats de pesée sont exportés dans des fichiers XML. La description des éléments du fichier XML est fournie dans un fichier XSD (XML Schema Definition). Le fichier XSD peut être exporté comme suit.

#### i Remarque

Si le fichier XSD est utilisé pour la validation, la version contenue dans le fichier XML doit correspondre à la version du schéma XSD.

☰ **Navigation** : ▶ **Menu Balance** > ⚙️ **Paramètres** > 📄 **Balance** > ⚙️ **Généralités**

- 1 Accédez à ⚙️ **Généralités**.
- 2 Appuyez sur ⋮ **Plus**.
- 3 Appuyez sur **Expor. résul. XSD**.
  - ➔ Une liste des emplacements cibles disponibles s'affiche, y compris le serveur de fichiers et tout dispositif de stockage USB connecté à la balance.



- 4 Sélectionnez le périphérique cible sur lequel vous souhaitez stocker les données.
- 5 Appuyez sur → **Suivant**.
  - ➔ Si l'exportation a réussi, l'écran affiche ✔ avec le nom du dossier cible.

### Exportation des résultats de pesée

#### ☰ Navigation : ▼ Méthodes > ☰ Liste méthodes

- Une connexion Ethernet est établie.
  - Un accès au serveur de fichiers est configuré.
- 1 Sélectionnez une méthode dans la **Liste méthodes**.
  - 2 Appuyez sur ► **Démarrer méthode**.
  - 3 Effectuez les actions nécessaires pour peser vos échantillons.
  - 4 Appuyez sur ☰ **Terminer** pour ouvrir les options d'exportation.
    - ➔ La boîte de dialogue **Terminer tâche** apparaît.
  - 5 Appuyez sur **Exporter résultats manuellement** pour exporter les résultats.
    - ➔ Une liste des emplacements cibles disponibles s'affiche, y compris le serveur de fichiers et tout dispositif de stockage USB connecté à la balance.
  - 6 Sélectionnez **Serveur fichier**.
  - 7 Appuyez sur → **Suivant**.
    - ➔ Le système vérifie les informations d'identification pour la connexion au serveur de fichiers.
    - ➔ Les résultats sont exportés vers le serveur de fichiers.
  - 8 Appuyez sur ✓ **Terminer**.
    - ➔ À la fin de la tâche, les résultats sont supprimés de la **Liste résultats**.

#### Voir aussi à ce sujet

🔗 LabX / Serv. ► page 92

## 5.8.2 Envoi de résultats individuels à un ordinateur

La balance permet d'envoyer les résultats de pesée à un ordinateur via une connexion USB. Cette fonction peut être utilisée, par exemple, pour envoyer les résultats dans une feuille Excel, dans un fichier texte ou à MT-SICS. Lorsque le mode **HID** (Human Interaction Device) est utilisé, le résultat est envoyé à l'ordinateur où se trouve le curseur, exactement comme s'il s'agissait d'une saisie au clavier (également appelé "glisser-déposer").

Cette exemple décrit comment envoyer les résultats de pesée d'un type de méthode **Pesage général** directement dans une feuille Excel sur un ordinateur à l'aide de la fonction **HID**.

### Connexion de la balance à l'ordinateur

- Vous disposez d'un câble USB-A vers USB-B.
- 1 Connectez le câble USB au port USB-B de la balance.
  - 2 Connectez le câble USB à un port USB-A de l'ordinateur.

### Configuration de la balance

#### ☰ Navigation : ► Menu Balance > ⚙ Paramètres > ☰ Balance > Q⚙ Pesage / Qualité

- 1 Accédez à la section **Q⚙ Pesage / Qualité**.
- 2 Appuyez sur **Sortie valeur du poids auto.**
- 3 Appuyez sur **Mode sortie** et sélectionnez **Résultats**.
- 4 Appuyez sur **Cible** et sélectionnez **HID**.
- 5 Passez en revue les autres paramètres de la section **Sortie valeur du poids auto.** pour personnaliser la sortie, par exemple pour ajouter la date et l'heure à chaque résultat de pesage.

📘 **Remarque**

Les paramètres corrects dépendent fortement de votre application. Par exemple, lorsque vous utilisez une feuille Excel comme emplacement cible, les valeurs séparées par le caractère **TAB** seront placées dans des cellules distinctes.

### Modification des paramètres de la méthode

#### ☰ Navigation : ▼ Méthodes > ☰] Liste méthodes

- Une méthode **Pesage général** est disponible.
- 1 Sélectionnez la méthode à partir de la **Liste méthodes**.
- 2 Appuyez sur ✎ **Éditer**.
- 3 Appuyez sur 🖨 **Imprimer / Exp..**
- 4 Appuyez sur **Impr. rouleau et exportation de données**.
- 5 Réglez **Valeur de poids** sur **Actif**.
- 6 Appuyez sur ✓ **OK**.
- 7 Appuyez sur ✓ **Enregistrer**.
  - ➔ La méthode est configurée pour envoyer les données à l'ordinateur lorsque vous appuyez sur **Ajouter résultat**.

### Exécution de la méthode

- Le pilote USB est installé sur l'ordinateur.
- 1 Sélectionnez la méthode à partir de la **Liste méthodes**.
- 2 Appuyez sur ▶ **Démarrer méthode**.
- 3 Effectuez les actions nécessaires pour peser votre échantillon.
- 4 Ouvrez une feuille Excel et placez le curseur dans une première cellule cible, par exemple "A1".
- 5 Appuyez sur + **Ajouter résultat**.
  - ➔ Le résultat de pesée est enregistré dans la **Liste résultats**.
  - ➔ Le résultat de pesée est enregistré dans la cellule "A1" de votre feuille Excel.
  - ➔ Si le caractère **TAB** est utilisé comme délimiteur, les autres paramètres de pesage sont enregistrés dans les cellules "B1", "C1", etc.
  - ➔ Si le caractère **Enter** est utilisé pour marquer la fin de la ligne, le curseur apparaît maintenant dans la cellule "A2".

## 5.8.3 Exportation et importation des paramètres

Les paramètres de la balance peuvent être exportés et importés. Le transfert de données d'une balance à une autre est utile, par exemple, pour utiliser la même méthode sur plusieurs balances. Il est également recommandé de stocker les paramètres de la balance à des fins de sauvegarde avant de mettre à jour le logiciel.

Les données suivantes peuvent être importées et exportées :

- **Paramètres de balance**
  - Lors de l'importation de ces paramètres, l'état GWP de la balance peut changer (**Mode GWP Approved**).
  - La balance peut demander un redémarrage.
- **Gestion utilisateur**
  - Lors de l'importation de ces paramètres, les paramètres existants sur la balance sont remplacés.
- **Méthodes**
  - Lors de l'importation de méthodes, vous pouvez choisir d'importer toutes les méthodes ou seulement les méthodes sélectionnées.
  - Si vous importez une méthode portant le même nom qu'une méthode existante, vous pouvez choisir de remplacer la méthode existante ou non.
- **Tests et poids**

- Lors de l'importation de ces paramètres, tous les tests et poids de test existants sur la balance sont effacés et remplacés par les données importées.

Les données peuvent être transférées via un dispositif de stockage USB. Pour les balances XPR, les données peuvent également être transférées via un serveur de fichiers.



## AVIS

### L'importation de données peut entraîner une perte de données.

L'importation de données peut supprimer les données d'application de l'utilisateur sans avertissement.

#### 5.8.3.1 Transfert des paramètres de poids de test entre les balances

Cet exemple montre comment exporter les paramètres de poids de test d'une balance et les importer sur une autre balance. Cette procédure est particulièrement utile si vous utilisez les mêmes poids étalonnés pour effectuer des tests sur plusieurs balances. Les données sont transférées à l'aide d'un dispositif de stockage USB.

##### Exportation de données et de paramètres

☰ **Navigation** : ► **Menu Balance** > 🛠 **Maintenance** > 📄 **Imp. / Exp.**

- Un dispositif de stockage USB est connecté à la balance.
- 1 Accédez à la section 📄 **Imp. / Exp.**.
  - ➔ La boîte de dialogue **Imp. / Exp.** s'ouvre.
- 2 Sélectionnez 📄 **Exporter les données et les paramètres**, puis appuyez sur → **Suivant**.
  - ➔ La boîte de dialogue **Exporter les données et les paramètres** s'ouvre.
- 3 Désactivez tous les types de données sauf **Tests et poids**.
- 4 Appuyez sur ✓ **Exporter**.
  - ➔ Une liste indiquant les dispositifs de stockage USB disponibles s'affiche.
- 5 Sélectionnez le dispositif de stockage USB sur lequel vous souhaitez enregistrer les données.
- 6 Appuyez sur → **Suivant**.
  - ➔ Le système exporte les données sur le dispositif de stockage USB.
  - ➔ Si l'exportation a réussi, l'écran affiche ✔ avec le nom du fichier et le dossier cible.
- 7 Appuyez sur ✕ **Fermer** pour mettre fin au processus.

##### Importation de données et de paramètres

☰ **Navigation** : ► **Menu Balance** > 🛠 **Maintenance** > 📄 **Imp. / Exp.**

- Un dispositif de stockage USB contenant les données à importer est connecté à la balance.
- 1 Accédez à la section 📄 **Imp. / Exp.**.
  - ➔ La boîte de dialogue **Imp. / Exp.** s'ouvre.
- 2 Sélectionnez 📄 **Importer les données et les paramètres**, puis appuyez sur → **Suivant**.
  - ➔ Une liste indiquant les dispositifs de stockage USB disponibles s'affiche.
- 3 Sélectionnez le dispositif de stockage USB contenant les données à importer.
- 4 Appuyez sur → **Suivant**.
- 5 Sélectionnez le fichier à importer.
- 6 Appuyez sur → **Suivant**.
- 7 Pour importer uniquement les poids de test, sélectionnez le type de données **Poids de contrôle**.
- 8 Appuyez sur ✓ **Importer**.
  - ➔ Le système importe les données du dispositif de stockage USB.
  - ➔ Si l'importation a réussi, le message **L'importation des données et paramétrages a été exécutée.** apparaît.

9 Appuyez sur **X Fermer** pour mettre fin au processus.

## 5.9 Gestion utilisateur



### AVIS

#### Perte de données en raison d'un mot de passe ou d'un Nom d'utilisateur

Les zones de menu protégées sont inaccessibles sans un **Nom d'utilisateur** ou un mot de passe.

- Consignez votre **Nom d'utilisateur** et votre mot de passe et conservez-les dans un endroit protégé.

### 5.9.1 Activation de la gestion des utilisateurs

☰ **Navigation** : ▶ **Menu Balance** > ⚙️ **Paramètres** > 🏠 > **Balance** > ⚙️ **Généralités** > **Gestion utilisateur**

La gestion des utilisateurs est désactivée dans les paramètres d'usine. Pour activer la gestion des utilisateurs, procédez comme suit :

- 1 Appuyez sur **⋮** et sélectionnez **Actif**.
  - ➔ La boîte de dialogue **Activer la Gestion utilisateur** s'ouvre.
- 2 Appuyez sur **→ Suivant**.
  - ➔ La boîte de dialogue **🔑 Définir le mot de passe admin. (facultatif)** s'ouvre.
- 3 Appuyez sur **Nouveau mot de passe** et renseignez le nouveau mot de passe.
- 4 Confirmez le nouveau mot de passe et appuyez sur **✓ OK**.
  - ➔ La boîte de dialogue se ferme.
- 5 Confirmez la gestion des utilisateurs activée dans la section **Généralités**, appuyez sur **✓ OK**
  - ➔ Le **Gestion utilisateur** est actif. La boîte de dialogue de connexion s'ouvre à chaque démarrage du système.

### 5.9.2 Désactivation de la gestion des utilisateurs

☰ **Navigation** : ▶ **Menu Balance** > ⚙️ **Paramètres** > 🏠 > **Balance** > ⚙️ **Généralités** > **Gestion utilisateur**

- 1 Appuyez sur **⋮** et sélectionnez **Inactif**.
  - ➔ La boîte de dialogue **Désactiver la Gestion utilisateur** s'ouvre.
- 2 Appuyez sur **→ Suivant**.
  - ➔ La boîte de dialogue **🔑 Définir le mot de passe de déblocage** s'ouvre.
- 3 Appuyez sur **Nouveau mot de passe** et renseignez le nouveau mot de passe.
- 4 Confirmez le nouveau mot de passe et appuyez sur **✓**.
  - ➔ La boîte de dialogue se ferme.
- 5 Appuyez sur **✓ OK** pour confirmer.
  - ➔ La gestion des utilisateurs est activée.

### 5.9.3 Gestion des utilisateurs et des groupes d'utilisateurs

Les réglages des **Utilisateurs** ne s'affichent que lorsque la **Gestion utilisateur** est définie sur **Actif**.

☰ **Navigation** : ▶ **Menu Balance** > 👤 **Utilisateurs**

#### Imprimer la liste des utilisateurs

Il est possible d'imprimer un aperçu de l'ensemble des utilisateurs et des groupes. Pour cela, appuyez sur **🖨️ Imprimer tout**.

## Voir aussi à ce sujet

 Activation de la gestion des utilisateurs ▶ page 66

### 5.9.3.1 Création d'un utilisateur

☰ **Navigation :** ▶ **Menu Balance** >  **Utilisateurs** >  **Utilisateurs**

- 1 Appuyez sur **+ Nouvel util.** dans la barre d'action.
- 2 Permet de définir des valeurs pour le nouvel utilisateur.
- 3 Pour définir un mot de passe pour le profil d'utilisateur, appuyez sur  **Modifier le mot de passe** dans la barre d'action.
- 4 Appuyez sur **Nouveau mot de passe.**
  - ➔ La boîte de dialogue clavier s'ouvre.
- 5 Définissez le mot de passe.
- 6 Appuyez sur **Confirmer le nouveau mot de passe** et indiquez le mot de passe défini.
- 7 Appuyez sur **✓** pour fermer la boîte de dialogue clavier.
- 8 Appuyez sur **✓ OK** pour confirmer le mot de passe défini.
  - ➔ La boîte de dialogue **Nom d'utilisateur** s'ouvre.
- 9 Appuyez sur **✓ OK** pour confirmer le profil d'utilisateur défini.
  - ➔ L'utilisateur a été créé. Le nouveau profil d'utilisateur apparaît dans la liste.

### 5.9.3.2 Création d'un nouveau groupe

☰ **Navigation :** ▶ **Menu Balance** >  **Utilisateurs** >  **Groupes**

#### **Remarque**

Cette zone est seulement accessible aux utilisateurs qui ont les droits nécessaires.

- 1 Appuyez sur **+ Nouveau groupe.**
  - ➔ La boîte de dialogue s'ouvre.
- 2 Permet de définir les propriétés du groupe.
- 3 Appuyez sur **✓ OK.**
  - ➔ Le groupe est créé et le système revient sur la liste des groupes définis.

### 5.9.3.3 Suppression d'utilisateurs ou de groupes d'utilisateurs

Conditions de suppression :

- vous devez être connecté en tant qu'administrateur.

☰ **Navigation :** ▶ **Menu Balance** >  **Utilisateurs** >  **Utilisateurs**

- 1 Sélectionnez le **Nom d'utilisateur** de l'utilisateur à supprimer.
  - ➔ La boîte de dialogue de gestion des utilisateurs s'ouvre.
- 2 Appuyez sur  **Supprimer** dans la barre d'action.
  - ➔ La boîte de dialogue **Supprimer utilisateur** s'ouvre.
- 3 Pour supprimer l'utilisateur, appuyez sur **✓ OK.**
  - ➔ L'utilisateur est définitivement supprimé.

## 5.10 Profils de tolérance

☰ **Navigation** : ▶ **Menu Balance** > ⚙️ **Paramètres** > ⚖️ **Balance** > ⚖️ **Pesage / Qualité** > **Profils de tolérance**

### Création d'un Profil de tolérance

- 1 Appuyez sur **+ Nouveau** pour créer un profil.
- 2 Permet de définir les réglages de profil.
- 3 Une fois tous les réglages définis, appuyez sur **✓ OK**.
  - ➔ Le système revient à la liste des profils, dans laquelle figure le nouveau profil.

Si vous appuyez sur un profil existant, vous pouvez en modifier les paramètres, le supprimer ou le définir comme valeur par défaut. Plusieurs profils peuvent être créés. Vous devez sélectionner un profil par défaut. Si des changements sont apportés au profil de tolérance par défaut, l'état des tests de routine sera défini sur **Jamais exécuté**.

## 5.11 Protection par mot de passe et réinitialisation de la balance

### 5.11.1 Protection par mot de passe

Si la gestion des utilisateurs est active, chaque utilisateur dispose d'un mot de passe unique.

- Tout utilisateur connecté peut modifier son mot de passe. Voir [Changement d'un mot de passe ▶ page 68].
- Les utilisateurs autorisés à configurer la gestion des utilisateurs peuvent modifier le mot de passe de n'importe quel utilisateur. Voir [Changement d'un mot de passe ▶ page 68].
- Si un utilisateur autorisé à configurer la gestion des utilisateurs a oublié son mot de passe (et qu'aucun autre utilisateur ne peut le modifier), il peut demander à ce que le mot de passe soit réinitialisé. Voir [Demande de réinitialisation d'un mot de passe ▶ page 68]

#### **Remarque**

Si le paramètre **Réinitialiser le mot de passe** est défini sur **Non autorisé**, la balance doit être réinitialisée par un technicien de maintenance.

Si la gestion des utilisateurs est inactive, un mot de passe peut être généré pour bloquer complètement la balance. Voir [Création d'un mot de passe de déblocage ▶ page 69].

#### 5.11.1.1 Changement d'un mot de passe

Tout utilisateur peut modifier son mot de passe. De plus, les utilisateurs autorisés à configurer la gestion des utilisateurs peuvent modifier le mot de passe des autres utilisateurs.

☰ **Navigation** : ▶ **Menu Balance** > 👤 **Utilisateurs** > 👤 **Utilisateurs**

- 1 Sélectionnez l'**Nom d'utilisateur** dont le mot de passe doit être modifié.
  - ➔ La boîte de dialogue de gestion des utilisateurs s'ouvre.
- 2 Appuyez sur **🔑 Modifier le mot de passe** dans la barre d'action.
  - ➔ La boîte de dialogue **Modifier le mot de passe** s'ouvre.
- 3 Saisissez un nouveau mot de passe et confirmez-le.

#### **Remarque**

Tout mot de passe est valide.

- 4 Appuyez sur **✓ OK**.
  - ➔ Le mot de passe a été modifié.

#### 5.11.1.2 Demande de réinitialisation d'un mot de passe

Si un utilisateur autorisé à configurer la gestion des utilisateurs a oublié son mot de passe, il peut demander à ce que le mot de passe soit réinitialisé.

- La boîte de dialogue de connexion à la balance est ouverte.
- 1 Sélectionnez l'utilisateur dont le mot de passe doit être réinitialisé. Cet utilisateur doit être autorisé à configurer la gestion des utilisateurs.
- 2 Appuyez sur **⋮ Plus**.
  - ➔ La boîte de dialogue **Plus** s'ouvre.
- 3 Appuyez sur **🔑 Demander un mot de passe de réinitialisation**.
- 4 La boîte de dialogue **Demander un mot de passe de réinitialisation** s'ouvre.
- 5 Consignez le code de maintenance et appuyez sur **✉ Demande de maintenance**.
  - ➔ Les informations relatives à votre représentant du service METTLER TOLEDO s'affichent.
- 6 Contactez votre représentant du service METTLER TOLEDO par téléphone ou par e-mail.
  - ➔ Vous recevez un mot de passe de réinitialisation de 8 caractères avec lequel vous pouvez vous connecter une seule fois.
- 7 Connectez-vous à l'aide de votre mot de passe de réinitialisation et sélectionnez un nouveau mot de passe.

### 5.11.1.3 Création d'un mot de passe de déblocage

Si la gestion des utilisateurs est inactive, la balance peut toujours être bloquée avec un mot de passe unique, appelé mot de passe de déblocage. Ce mot de passe doit d'abord être généré, puis saisi pour bloquer et débloquent la balance.

☰ **Navigation :** ▶ **Menu Balance** > **⚙ Paramètres** > **📊 Balance** > **⚙ Généralités**

- 1 Pour créer un mot de passe de déblocage, appuyez sur **🔑 Mdp de déblocage** dans la barre d'action.
  - ➔ La boîte de dialogue **Définir le mot de passe de déblocage** s'ouvre.
- 2 Définissez un nouveau mot de passe, confirmez-le et appuyez sur **✓ OK**.
- 3 Dans la boîte de dialogue **⚙ Généralités**, appuyez sur **✓ Enregistrer** et **✓ OK**.
  - ➔ Le mot de passe de déblocage est créé.

### 5.11.2 Connexion et déconnexion

Si la gestion des utilisateurs est active, les utilisateurs doivent se connecter pour utiliser la balance.

#### 5.11.2.1 Connexion

- La boîte de dialogue de connexion à la balance est ouverte.
- 1 Sélectionnez un utilisateur et saisissez le mot de passe.
- 2 Appuyez sur **🔑 Connexion**.
  - ➔ Vous êtes connecté et votre nom d'utilisateur s'affiche sur l'écran de pesage principal.

#### 5.11.2.2 Déconnexion

**Navigation :** ▶ **Menu Balance** > **👤 Quitter/ Bloquer la balance**

- Appuyez sur **👤 Déconnexion**.
  - ➔ Vous êtes déconnecté.

### 5.11.3 Blocage et déblocage de la balance

Le blocage désigne la fermeture complète de la balance. Une situation grave peut motiver ce « blocage total ». Si la balance présente un défaut ou une perte de qualité de pesée, l'utilisateur peut bloquer complètement la balance.

Si la gestion des utilisateurs est active, les utilisateurs peuvent bloquer la balance s'ils en ont l'autorisation.

Si la gestion des utilisateurs est inactive, la balance peut toujours être bloquée pour empêcher toute utilisation ultérieure. Si aucun mot de passe de déblocage n'a été défini, la balance peut être bloquée et débloquée sans mot de passe. Si un mot de passe de déblocage a été défini, la balance peut uniquement être bloquée et débloquée à l'aide de ce mot de passe. Voir [Création d'un mot de passe de déblocage ▶ page 69].

### 5.11.3.1 Blocage de la balance

☰ **Navigation** : ▶ **Menu Balance** > 🔒 **Blocage**

- 1 Pour bloquer la balance, appuyez sur 🔒 **Bloc. balance**.  
➔ La boîte de dialogue **Bloquer la balance** s'ouvre.
- 2 Appuyez sur → **Suivant**.
- 3 Saisissez votre mot de passe de déblocage et appuyez sur ✓ **Bloquer la balance**.  
➔ La balance est bloquée et l'écran de blocage s'affiche.

### 5.11.3.2 Déblocage de la balance

- La balance est bloquée et l'écran de blocage s'affiche.
- 1 Appuyez sur 🗑️ **Débloquer la balance**.
  - 2 Saisissez le mot de passe de déblocage, le cas échéant.
  - 3 Appuyez sur ✓ **Débloquer la balance** pour confirmer.  
Si vous appuyez sur ✖ **Annuler** à la place, l'écran de pesage principal s'ouvre, mais la balance demeure bloquée et seul un nombre restreint de paramètres peuvent être modifiés.
- ➔ La balance est débloquée et l'écran de pesage principal s'ouvre.

### 5.11.4 Réinitialisation de la balance

Lorsque la gestion des utilisateurs est active, seuls les utilisateurs disposant des autorisations appropriées peuvent réinitialiser la balance.

☰ **Navigation** : ▶ **Menu Balance** > 🛠️ **Maintenance** > ↻ **Réinitialiser**



#### AVIS

#### La réinitialisation du progiciel entraîne des pertes de données.

La réinitialisation de la balance supprime les données d'application de l'utilisateur et restaure la configuration d'usine.

- 1 Pour supprimer les données de l'historique des modifications, des tests et des ajustages, activez l'option **Suppr. historique modifications, tests et ajustages**.
- 2 Appuyez sur → **Suivant**.  
➔ La fenêtre **Réinit. bal.** s'ouvre et vous avertit que certaines données seront perdues si vous réinitialisez la balance.
- 3 Appuyez sur ↻ **Réinit. bal.**.  
➔ Le logiciel de la balance redémarre avec les paramètres d'usine. Les paramètres de la mémoire d'alibi et les entrées d'alibi restent inchangés.

## 5.12 Dosage automatisé

Les méthodes de dosage automatisé, à savoir **Dosage automatique** et **Prép. solution automatique**, ne peuvent être exécutées que sur les balances d'analyse automatiques XPR. Cela dit, il est possible d'utiliser n'importe quelle balance XPR connectée à un lecteur RFID pour lire/modifier les données de n'importe quelle tête de dosage.



## 5.12.1 Gestion des données de la tête de dosage



Chaque tête de dosage comprend une étiquette RFID qui permet d'échanger des données avec l'instrument. Vous pouvez retirer la tête de dosage et l'insérer dans un autre module de dosage ou dans un module pour liquides, où les données sont immédiatement disponibles.

### Remarque

Vous pouvez également gérer les données figurant sur l'étiquette RFID de la tête de dosage sur n'importe quelle balance XPR équipée d'un lecteur RFID externe.

≡ **Navigation** : ▼ **Méthodes** >  **Opér. manuelles** >  **Gérer les données de la tête de dosage**



### **Modification des données de la tête de dosage**

- 1 Appuyez sur  **Gérer les données de la tête de dosage**.
  - ➔ La boîte de dialogue dans laquelle les données de la tête de dosage sont affichées s'ouvre.
- 2 Appuyez sur  **Éditer** pour modifier les données de la tête de dosage raccordée.
- 3 Appuyez sur  **OK** pour enregistrer les données.

### **Copie des données de la tête de dosage**

Cette fonction permet de copier les données stockées sur une tête de dosage vers une autre tête de dosage. Il n'est pas nécessaire de saisir à nouveau toutes les données requises sur une nouvelle tête de dosage contenant les mêmes substances ou des substances similaires.

- Une première tête de dosage, à partir de laquelle les données seront copiées, est fixée au module de dosage ou au module pour liquides.
- Une deuxième tête de dosage, sur laquelle les données seront enregistrées, est disponible.

- 1 Appuyez sur  **Gérer les données de la tête de dosage**.
  - ➔ La boîte de dialogue dans laquelle les données de la tête de dosage sont affichées s'ouvre.
- 2 Appuyez sur  **Copier** pour copier les données de la tête de dosage raccordée.
- 3 Suivez les instructions fournies par l'assistant.

### **Champs disponibles pour les données de la tête de dosage**

Selon le type de tête de dosage, les données suivantes sont enregistrées sur la puce RFID.

Paramètre	Description	Valeurs
Substance	Indiquez le nom de la substance.	Texte (0...20 caractères)
ID du lot	Définit l'identifiant du lot.	Texte (1...15 caractères)
Vérifier date d'expiration avant dosage	Définit si la date d'expiration est vérifiée avant le dosage.	Actif   Inactif*
Date d'expiration	Spécifie la date d'expiration de la substance.	Date
Définir la date de remplissage	Définit si la date de remplissage doit être spécifiée.	Actif   Inactif*
Date de remplissage	Indique la date à laquelle la tête de dosage a été remplie.	Date
Champ étiquette ID 1...Champ étiquette ID 3	Définit l'étiquette des champs définis par l'utilisateur.	Texte (0...10 caractères)
Valeur ID 1... Valeur ID 3	Définit les valeurs des champs définis par l'utilisateur.	Texte (0...15 caractères)
Masse molaire	Définit la masse molaire de la substance.	Numérique (1...10000 g/mol)

Pureté	Définit la pureté de la substance.	Numérique (0.001... 100%)
Masse volumique	Définit la masse volumique du liquide. Ce champ est valable uniquement pour les têtes de dosage pour liquides.	Numérique (1 g/ml*   0.01... 10 g/ml)
Vérifiez la quantité avant le dosage	Définit si la quantité restante dans la tête de dosage est vérifiée avant le dosage.	Actif   Inactif*
Quantité restante	Quantité résiduelle de substance dans la tête de dosage. Lors du remplissage de la tête de dosage, renseignez le poids de la substance dans ce champ. Pour utiliser le poids sur le plateau de pesage, appuyez sur  .	Numérique (0.01... 999999 mg)
Vérifiez la limite de dose avt le dosage	Définit si la limite de dosage de la tête de dosage est vérifiée avant le dosage. Ce champ est valable uniquement pour les têtes de dosage de poudre.	Actif*   Inactif
Doses restantes	Indique le nombre d'opérations de dosage restantes avec cette tête de dosage avant d'atteindre la <b>Limite de dose</b> . La valeur <b>Doses restantes</b> est calculée en fonction de la valeur de <b>Limite de dose</b> et <b>Nombre total de dosages</b> . Ce champ est valable uniquement pour les têtes de dosage de poudre. Il est disponible uniquement si l'option <b>Vérifiez la limite de dose avt le dosage</b> est définie sur <b>Actif</b>	Numérique
Limite de dose	Spécifie le nombre maximal d'opérations de dosage avec cette tête de dosage. Ce champ est valable uniquement pour les têtes de dosage de poudre.	Numérique (250*   0... 50000)
Nombre total de dosages	Indique le nombre d'opérations de dosage effectuées avec cette tête de dosage jusqu'à présent. Ce champ est valable uniquement pour les têtes de dosage de poudre. Il est disponible uniquement si l'option <b>Vérifiez la limite de dose avt le dosage</b> est définie sur <b>Actif</b> .	Numérique
Sélectionnez en dosant	Active le démarrage automatique du teneur pendant le dosage. Notez que le fait de taper peut entraîner un effet de compactage avec certaines poudres. Ce champ est valable uniquement pour les têtes de dosage de poudre.	Actif*   Inactif
Sélection avant le dosage	Active le démarrage automatique du teneur avant chaque dosage. Notez que le fait de taper peut entraîner un effet de compactage avec certaines poudres. Ce champ est valable uniquement pour les têtes de dosage de poudre.	Actif   Inactif*
Pression de la pompe	Détermine la pression de la pompe pour le dosage du liquide. Ce champ est valable uniquement pour les têtes de dosage pour liquides.	0,3   0,4   0,5 bar*
Type de tête de dosage	Indique le type de tête de dosage.	Texte
ID de tête de dosage	Indique l'ID unique de la tête de dosage.	Texte

\* Réglage d'usine

### **5.12.2 Modification de la pression de la pompe**







Il est possible d'ajuster la pression de la pompe en fonction du liquide et de la tête de dosage utilisés. La pression de la pompe est enregistrée en tant que paramètre sur la tête de dosage, voir [Gestion des données de la tête de dosage ▶ page 71].

## 6 Description du logiciel

### 6.1 Réglages du menu de la balance

Le **Menu Balance** contient les paramètres généraux et des généralités. Pour ouvrir la section **Menu Balance**, appuyez sur le symbole ► à gauche de l'écran.

La section **Menu Balance** se décompose de la manière suivante.

-  **Aide mise niv.**, voir [Aide mise niv. ► page 74]
-  **Historique**, voir [Historique ► page 74]
-  **Infos balance**, voir [Infos balance ► page 77]
-  **Utilisateurs** (s'affiche uniquement lorsque la gestion des utilisateurs est activée), voir [Utilisateurs ► page 77]
-  **Paramètres**, voir [Paramètres ► page 80]
-  **Maintenance**, voir [Maintenance ► page 93]

#### 6.1.1 Aide mise niv.

Il est indispensable d'assurer un positionnement parfaitement horizontal et une installation stable pour garantir des résultats de pesée précis et reproductibles. **Aide mise niv.** permet de mettre la balance de niveau.

≡ **Navigation** : ► **Menu Balance** >  **Aide mise niv.**

##### **Remarque**

Après la mise de niveau de la balance, un calibrage interne doit être effectué.

##### **Voir aussi à ce sujet**





 Mise de niveau de la balance ► page 27

#### 6.1.2 Historique

La balance enregistre en permanence les tests et les calibrages effectués dans la section **Historique**.

≡ **Navigation** : ► **Menu Balance** >  **Historique**



La section **Historique** se décompose de la manière suivante :

-  **Ajustages**
-  **Tests**
-  **Mémoire d'alibi** (disponible uniquement sur certains modèles de balance)
-  **Maint.**
-  **Changements** (s'affiche uniquement lorsque l'historique des modifications est activé)

##### 6.1.2.1 Ajustages

≡ **Navigation** : ► **Menu Balance** >  **Historique** >  **Ajustages**



L'historique des calibrages conserve au maximum 500 entrées.

Bouton	Nom	Description
	Filtrer	Appuyez sur ce bouton pour filtrer la liste : <ul style="list-style-type: none"><li>• <b>Par plage de dates</b></li><li>• <b>Par nom d'utilisateur</b></li></ul>
	Imprimer	Appuyez sur ce bouton pour imprimer les entrées affichées.
	Fermer	Appuyez sur ce bouton pour revenir à la section <b>Historique</b> .

### 6.1.2.2 Tests

☰ Navigation : ► Menu Balance > 📄 Historique > 📄 Tests

L'historique des tests conserve au maximum 500 entrées.

Bouton	Nom	Description
	Filtrer	Appuyez sur ce bouton pour filtrer la liste : <ul style="list-style-type: none"><li>• <b>Par plage de dates</b></li><li>• <b>Par nom d'utilisateur</b></li></ul>
	Imprimer	Appuyez sur ce bouton pour imprimer les entrées affichées.
	Fermer	Appuyez sur ce bouton pour revenir à la section <b>Historique</b> .

### 6.1.2.3 Mémoire d'alibi

La mémoire Alibi est un dispositif de stockage inviolable des données sur lequel les données de pesage soumises au contrôle légal sont automatiquement conservées et accessibles pendant une période définie. Un dispositif de stockage Alibi fonctionne selon le principe d'une mémoire "en anneau" : lorsque la limite de stockage est atteinte et que la période de conservation est terminée, l'enregistrement de données le plus ancien est automatiquement écrasé par le nouvel enregistrement de données.

Dès qu'un résultat est généré par la balance, celui-ci est stocké dans la mémoire Alibi de la balance si celle-ci est activée. L'accès à la mémoire Alibi de la balance est possible uniquement en mode autonome.

La combinaison de l'**ID d'enregistrement alibi** et du **Numéro série de plate-forme** permet de garantir le caractère unique d'une entrée de la mémoire Alibi. Par ailleurs, la balance définit une période de conservation précisant la durée minimale pendant laquelle les résultats doivent être stockés dans la mémoire Alibi. Dès que la période de conservation des entrées Alibi a expiré, la balance peut réutiliser ces emplacements de mémoire pour de nouvelles entrées.

La mémoire Alibi n'est disponible que sur des modèles de balances spécifiques et doit être activée par un technicien de maintenance. Pour plus d'informations, contactez votre représentant METTLER TOLEDO.

Lorsque la mémoire Alibi est activée, un enregistrement Alibi est généré pour chaque résultat ajouté à la **Liste résultats**. Chaque enregistrement Alibi contient les informations suivantes :







- **Numéro série de plate-forme**
- **ID d'enregistrement alibi**
- **Date/heure**
- **Poids net**
- **Poids de tare**
- **Statut du poids de tare**
- **Vérification**

#### Remarque

Lorsque le **Mode capture du poids** est réglé sur **Immédiat**, les enregistrements d'alibi ne sont créés qu'en cas de résultats stables.

☰ Navigation : ► Menu Balance > 📄 Historique > 📄 Mémoire d'alibi



La mémoire Alibi peut stocker jusqu'à 500 000 entrées. Lorsque le nombre maximal d'entrées est atteint et qu'aucune entrée n'est antérieure à la période de conservation, aucun nouveau résultat ne peut être ajouté au **Liste résultats**. Ceci peut être corrigé en mode Service, où il est possible de supprimer les enregistrements Alibi ou de raccourcir la période de conservation.

Bouton	Nom	Description
	<b>Filtrer</b>	Appuyez sur ce bouton pour filtrer la liste : <ul style="list-style-type: none"> <li>• <b>Par plage de dates</b></li> <li>• <b>Par plage d'ID enregistrement</b></li> </ul>
	<b>Imprimer</b>	Appuyez sur ce bouton pour imprimer les entrées affichées.
	<b>Exporter</b>	Appuyez sur ce bouton pour exporter les entrées affichées.
	<b>Afficher le statut de la mémoire alibi</b>	Appuyez sur ce bouton pour afficher les informations relatives à l'état de la mémoire Alibi : <ul style="list-style-type: none"> <li>• <b>Mémoire utilisée</b></li> <li>• <b>Nombre d'enregistrements restants</b></li> <li>• <b>Période de rétention</b></li> <li>• <b>Enregistrements les plus anciens</b></li> <li>• <b>Enregistrements les plus récents</b></li> </ul>
	<b>Période de rétention de la mémoire alibi</b>	La période de conservation est la durée minimale pendant laquelle les enregistrements Alibi sont stockés dans la mémoire Alibi. La période de conservation peut s'étendre de 1 à 365 jours, la valeur par défaut étant de 100 jours. Cette période peut être modifiée en mode Service.
	<b>Fermer</b>	Appuyez sur ce bouton pour revenir à la section <b>Historique</b> .

#### 6.1.2.4 Maint.

≡ **Navigation** : ► **Menu Balance** >  **Historique** >  **Maint.**

L'historique de maintenance conserve au maximum 500 entrées.

Bouton	Nom	Description
	<b>Filtrer</b>	Appuyez sur ce bouton pour filtrer la liste : <ul style="list-style-type: none"> <li>• <b>Par plage de dates</b></li> <li>• <b>Par le technicien</b></li> </ul>
	<b>Imprimer</b>	Appuyez sur ce bouton pour imprimer les entrées affichées.
	<b>Fermer</b>	Appuyez sur ce bouton pour revenir à la section <b>Historique</b> .



#### 6.1.2.5 Changements

La fonction **Historique changement** est un outil d'administration destiné à améliorer la traçabilité du procédé de pesage. L'information, donnée sous forme de liste, reprend, par exemple, les méthodes ajoutées ou les paramètres modifiés. Appuyez sur la liste pour afficher les détails concernant ces données.

≡ **Navigation** : ► **Menu Balance** >  **Historique** >  **Changements**

L'**Historique changement** est désactivé dans les paramètres d'usine. Pour activer l'**Historique changement**, voir Pesage/Qualité.

L'historique des modifications conserve au maximum 5 000 entrées.



Bouton	Nom	Description
	Filtrer	Appuyez sur ce bouton pour filtrer la liste : <ul style="list-style-type: none"> <li>• <b>Par plage de dates</b></li> <li>• <b>Par nom d'utilisateur</b></li> </ul>
	Imprimer	Appuyez sur ce bouton pour imprimer les entrées affichées.
	Fermer	Appuyez sur ce bouton pour revenir à la section <b>Historique</b> .

### 6.1.3 Infos balance

☰ **Navigation** : ▶ **Menu Balance** >  **Infos balance**

La section **Infos balance** affiche des informations sur la balance, à savoir :

- **Identification**
- **Matériel**
- **Logiciel**
- **Maintenance**

Bouton	Nom	Description
	Contrat de licence	Appuyez sur ce bouton pour ouvrir le contrat de licence.
	Fermer	Appuyez sur ce bouton pour revenir au <b>Menu Balance</b> .



### 6.1.4 Utilisateurs

La section **Utilisateurs** permet de définir des droits pour les utilisateurs et les groupes d'utilisateurs. Il est possible d'affecter des utilisateurs dans des groupes d'utilisateurs. Lorsque la gestion des utilisateurs est activée, la boîte de dialogue de connexion s'ouvre à chaque démarrage du système.

Les réglages des **Utilisateurs** ne s'affichent que lorsque la **Gestion utilisateur** est définie sur **Actif**.

☰ **Navigation** : ▶ **Menu Balance** >  **Utilisateurs**

La section **Gestion utilisateur** se décompose de la manière suivante :

-  **Généralités**: paramètres pour tous les utilisateurs.
-  **Utilisateurs**: paramètres pour les utilisateurs individuels
-  **Groupes**: paramètres pour les groupes d'utilisateurs.

Un nombre illimité d'utilisateurs peut être créé. Un utilisateur appartient toujours à un groupe d'utilisateurs et dispose des autorisations du groupe en question. Les utilisateurs disposant des droits et autorisations appropriés peuvent définir les autorisations attribuées à chaque utilisateur.

**Voir aussi à ce sujet**

 Activation de la gestion des utilisateurs ▶ page 66

### 6.1.4.1 Généralités

Navigation : ► Menu Balance > Utilisateurs > Généralités

Paramètre	Description	Valeurs
Déconnexion automatique	Permet de définir si l'utilisateur est automatiquement déconnecté après un délai d'inactivité <b>Temps d'attente</b> prédéfini.	Actif*   Inactif
Temps d'attente	Permet de définir après combien de temps l'utilisateur est automatiquement déconnecté lorsqu'aucune activité n'est enregistrée sur la balance. Ce paramètre n'est disponible que si <b>Déconnexion automatique</b> est réglé sur <b>Actif</b> .	Numérique (15 minutes*   1 à 60 minutes)
Propositions utilisateurs	Permet de définir l'affichage d'une liste d'utilisateurs sur l'écran de connexion. <b>Actif</b> : une liste de tous les utilisateurs apparaît, dans laquelle un <b>Nom d'utilisateur</b> peut être sélectionné. <b>Inactif</b> : l'utilisateur doit saisir son <b>Nom d'utilisateur</b> manuellement lors de la connexion.	Actif*   Inactif
Réinitialiser le mot de passe	Permet de définir la possibilité de réinitialiser le mot de passe depuis l'écran de connexion. Si le paramètre est réglé sur <b>Non autorisé</b> et que le mot de passe a été perdu, il n'est pas possible de demander un nouveau mot de passe. La balance doit être réinitialisée. Toutes les données et tous les paramètres seront perdus.	Autorisé*   Non autorisé

\* Réglage d'usine

### 6.1.4.2 Utilisateurs

Navigation : ► Menu Balance > Utilisateurs > Utilisateurs

Paramètre	Description	Valeurs
Nom d'utilisateur	Définit un identifiant unique pour l'utilisateur. Une fois le profil d'utilisateur défini, la valeur correspondant à <b>Nom d'utilisateur</b> ne pourra plus être modifiée par la suite.	Texte (1...22 caractères)
Nom	Permet de définir le nom de l'utilisateur.	Texte (0 à 22 caractères)
Prénom	Permet de définir le prénom de l'utilisateur.	Texte (0 à 22 caractères)
Actif	Active ou désactive l'utilisateur en cours.	Actif*   Inactif
Groupes attribués	Affecter un utilisateur à des groupes d'utilisateurs.	Liste des groupes définis
Langue utilisateur	Permet de définir la langue du profil d'utilisateur.	Langues disponibles

\* Réglage d'usine

Un nombre illimité d'utilisateurs peut être créé. Un utilisateur appartient toujours à un groupe d'utilisateurs et dispose des autorisations du groupe en question. Les utilisateurs disposant des droits et autorisations appropriés peuvent définir les autorisations attribuées à chaque utilisateur.



### 6.1.4.3 Groupes

☰ Navigation : ► Menu Balance > 👤 Utilisateurs > 👤 Groupes

#### Remarque

Cette zone est seulement accessible aux utilisateurs qui ont les droits nécessaires.

Paramètre	Description	Valeurs
Nom de groupe	Permet de définir le nom du groupe.	Texte (1 à 22 caractères)

#### Autorisations générales

Paramètre	Description	Valeurs
Bloquer/débloquer la balance	Permet de définir si le groupe est autorisé à bloquer ou à débloquer la balance.	Actif   Inactif
Configurer méthodes	Permet de définir si le groupe est autorisé à : <ul style="list-style-type: none"><li>• créer des méthodes</li><li>• modifier des méthodes</li><li>• supprimer des méthodes</li><li>• verrouiller ou déverrouiller des méthodes</li><li>• importer ou exporter des méthodes</li></ul>	Actif   Inactif
Exécuter les commandes de maintenance	Permet de définir si le groupe est autorisé à : <ul style="list-style-type: none"><li>• accéder à la fonction de maintenance</li><li>• bloquer/débloquer la balance</li><li>• afficher l'état des ajustages</li><li>• générer des fichiers d'assistance</li></ul>	Actif   Inactif
Configurer système	Permet de définir si le groupe est autorisé à : <ul style="list-style-type: none"><li>• modifier les paramètres du système</li><li>• importer les paramètres du système</li><li>• configurer les périphériques</li><li>• lancer les mises à jour du logiciel</li><li>• modifier les paramètres d'application ou d'usine</li></ul>	Actif   Inactif
Configurer gestion utilisateur	Permet de définir si le groupe est autorisé à : <ul style="list-style-type: none"><li>• imprimer ou exporter/importer les paramètres de gestion des utilisateurs</li><li>• modifier les paramètres de gestion des utilisateurs</li><li>• activer ou désactiver la gestion des utilisateurs</li></ul>	Actif   Inactif
Annuler la tâche	Permet de définir si le groupe est autorisé à annuler une tâche pendant l'exécution d'une méthode.	Actif   Inactif
Exclure / Réécrire résultat	Permet de définir si le groupe est autorisé à exclure ou à réécrire des résultats dans la <b>Liste résultats</b> .	Actif   Inactif
Réinitialiser les statistiques de l'intervalle de temps	Permet de définir si le groupe est autorisé à : <ul style="list-style-type: none"><li>• réinitialiser les statistiques d'intervalle de temps lorsque la méthode <b>SQC</b> est utilisée.</li></ul>	Actif   Inactif

#### Autorisations gestion qualité

Paramètre	Description	Valeurs
Démarrer l'ajustage externe	Permet de définir si le groupe est autorisé à réaliser des ajustages externes.	Actif   Inactif

Afficher l'historique des changements	Permet de définir si le groupe est autorisé à voir l' <b>Historique changement</b> .	Actif   Inactif
Configurer tests de routine / GWP	Permet de définir si le groupe est autorisé à : <ul style="list-style-type: none"> <li>configurer des tests de routine</li> <li>importer ou exporter des tests de routine</li> <li>configurer et importer des poids de contrôle</li> <li>configurer des profils de tolérance</li> <li>activer/désactiver le mode d'approbation GWP</li> </ul>	Actif   Inactif
Démarrer tests de routine	Permet de définir si le groupe est autorisé à réaliser des tests de routine.	Actif   Inactif

Les réglages relatifs à la luminosité de l'écran et au son peuvent être modifiés par tous les utilisateurs et les changements sont appliqués à tous les utilisateurs. Tout utilisateur peut définir une langue donnée pour l'interface de la balance sans incidence sur les paramètres des autres utilisateurs.

## 6.1.5 Paramètres

Cette section décrit les réglages de la balance pouvant être modifiés pour adapter la balance à des exigences spécifiques. Les réglages de la balance s'appliquent à l'ensemble du système de pesée et à tous les utilisateurs.

≡ **Navigation** : ► **Menu Balance** > ⚙️ **Paramètres**

La section **Paramètres** se décompose de la manière suivante :

- 🏠 **Balance**
- 🖨️ **Interfaces**
- 🖨️ **Périph. / Imp.**
- 🧪 **LabX / Serv.**

### 6.1.5.1 Balance

≡ **Navigation** : ► **Menu Balance** > ⚙️ **Paramètres** > 🏠 **Balance**

La section **Balance** se décompose de la manière suivante :

- ⚖️ **Pesage / Qualité**
- 🔄 **Portes**
- 🌐 **Date / Heure / Langue / Format**
- 🔊 **Écran / StatusLight / Son**
- ⚙️ **Généralités**

#### Pesage / Qualité

≡ **Navigation** : ► **Menu Balance** > ⚙️ **Paramètres** > 🏠 **Balance** > ⚖️ **Pesage / Qualité**

Paramètre	Description	Valeurs
Avertissement de mise de niveau	Permet de définir l'action lorsque la balance n'est pas mise de niveau. Si l'option <b>Mise de niveau forcée</b> est sélectionnée et que la balance n'est pas mise de niveau, aucune valeur de pesée ne peut être ajoutée à la <b>Liste résultats</b> (bouton vert inactif). Pour les balances homologuées, ce paramètre est réglé sur <b>Mise de niveau forcée</b> et ne peut pas être modifié.	Inactif   Mise de niveau facultative*   Mise de niveau forcée

Profils de tolérance	<p>Un profil de tolérance intègre tous les paramètres de la balance nécessaires à une méthode de pesée donnée. Il est possible de créer différents profils de tolérance pour différentes méthodes de pesée.</p> <p>Cette section présente plusieurs réglages décrits dans le tableau <b>Profils de tolérance</b> ci-dessous.</p>	
Sortie valeur du poids auto.	<p>Permet de définir si les valeurs de pesée doivent être exportées, et de quelle manière (<b>MT-SICS</b> et/ou <b>HID</b>).</p> <p>Cette section présente plusieurs paramètres décrits dans le tableau <b>Sortie valeur du poids auto</b>. ci-dessous.</p>	
Mode GWP Approved	<p>Good Weighing Practice (GWP®) est un programme de METTLER TOLEDO destiné à aider les clients à faire fonctionner leur équipement de pesage de manière sûre et efficace. Il couvre toutes les étapes importantes du cycle de vie de l'équipement et fournit des instructions claires pour spécifier, étalonner et utiliser les instruments de pesage.</p> <p>Le mode GWP Approved vérifie que les conditions suivantes sont respectées :</p> <ul style="list-style-type: none"> <li>• utilisation d'un profil de tolérance approprié,</li> <li>• ajustage interne réalisé avec succès,</li> <li>• essais requis réussis,</li> <li>• configuration de la mise de niveau,</li> <li>• aucune infraction au MinWeigh.</li> </ul> <p>Si toutes les conditions sont respectées, la balance ajoute le signe GWP Approved à la suite de chaque résultat de pesée.</p> <p>Le <b>Mode GWP Approved</b> peut être activé uniquement par un technicien de maintenance METTLER TOLEDO.</p>	Actif   Inactif*
Historique changement	<p>L'historique des changements est utilisé pour recenser les modifications apportées aux paramètres du système, à la gestion des utilisateurs et aux méthodes ainsi qu'à d'autres paramètres et configurations. Les informations suivantes sont enregistrées :</p> <ul style="list-style-type: none"> <li>• ID utilisateur et horodatage</li> <li>• Identifiant d'objet</li> <li>• Anciennes et nouvelles valeurs d'attributs</li> </ul> <p>L'historique des changements conserve au maximum 5 000 entrées.</p> <p>Pour en savoir plus, voir [Changements ► page 76].</p>	Actif   Inactif*
Rpl réétalonnage balance	<p>Permet d'indiquer si l'utilisateur est averti par rappel de la prochaine date d'expiration de l'étalonnage.</p>	Actif*   Inactif
Jours en avance	<p>Permet de définir le nombre de jours avant la date d'expiration à partir duquel le rappel de réétalonnage s'affiche.</p> <p>Ce paramètre n'est disponible que si <b>Rpl réétalonnage balance</b> est réglé sur <b>Actif</b>.</p>	Numérique (30 jours*   0 à 400 jours)
Action lorsque l'étalonnage a expiré	<p>Permet de définir l'action lorsque l'étalonnage est arrivé à expiration.</p> <p><b>Bloquer</b> : la balance est bloquée. Dans ce cas, il n'est plus possible d'utiliser la balance tant qu'un utilisateur ne l'a pas débloquée. Si <b>Gestion utilisateur</b> est <b>Actif</b>, seuls les utilisateurs disposant des droits appropriés peuvent débloquer la balance.</p>	Aucun*   Bloquer
Jours avant le blocage	<p>Permet de définir le nombre de jours en avance pour que l'utilisateur soit averti de la date d'expiration à venir.</p>	Numérique (30 jours*   0 à 400 jours)

Rpl réétalonnage poids ctrl	Permet d'indiquer si l'utilisateur est averti de la prochaine date d'expiration de l'étalonnage du poids de contrôle.	Actif   Inactif*
Jours en avance	Permet de définir le nombre de jours avant la date d'expiration à partir duquel le rappel de réétalonnage s'affiche. Ce paramètre n'est disponible que si <b>Rpl réétalonnage poids ctrl</b> est réglé sur <b>Actif</b> .	Numérique (30 jours*   0 à 400 jours)
Rappel de maintenance	Permet d'indiquer si l'utilisateur est averti de la prochaine date de maintenance.	Actif   Inactif*
Jours en avance	Permet de définir le nombre de jours avant la date d'expiration à partir duquel le rappel de maintenance s'affiche. Ce paramètre n'est disponible que si <b>Rappel de maintenance</b> est réglé sur <b>Actif</b> .	Numérique (30 jours*   0 à 400 jours)

\* Réglage d'usine

### Profils de tolérance

Les réglages relatifs à l'exécution du pesage et aux données de calibrage de la balance peuvent être mémorisés dans un profil de tolérance.

Pour plus d'informations sur la création des profils de tolérance, voir [Profils de tolérance ► page 68].

Paramètre	Description	Valeurs
Nom	Permet de définir le nom du profil.	Texte (0 à 22 caractères)
Indicateur	Permet de définir la couleur de l'icône identifiant le profil de tolérance. L'icône s'affiche au-dessus de l'unité de la valeur de pesée. Lorsqu'une couleur est sélectionnée, une description de trois caractères maximum peut être ajoutée.	Aucune*   Neutre   Blanc   Jaune   Rouge   Bleu   Vert   Noir
Texte indicateur	Permet de définir le texte indicateur de cette icône.	Texte (0 à 3 caractères)
Certif. d'étalonnage	Permet de sélectionner un certificat d'étalonnage à partir d'une liste déroulante contenant les certificats disponibles sur la balance. Les nouveaux certificats peuvent uniquement être créés par un technicien de maintenance sur la base d'un étalonnage de balance effectué.	Certif. d'étalonnage   Aucun*
Environnement	Permet de définir les conditions environnementales de la balance. <b>Très stable</b> : pour un environnement sans courants d'air ni vibrations. <b>Stable</b> : pour un environnement presque sans courants d'air ni vibrations. <b>Standard</b> : pour un environnement de travail standard sujet à des variations modérées des conditions ambiantes. <b>Instable</b> : pour un environnement dont les conditions changent parfois. <b>Très instable</b> : pour un environnement dans lequel les conditions changent continuellement.	Très stable   Stable   Standard*   Instable   Très instable
Mode de pesage	Permet de définir les paramètres de filtre de la balance. <b>Universel</b> : pour toutes les applications de pesée standard. <b>Mode capteur</b> : selon le paramétrage des conditions ambiantes, ce réglage déclenche le signal de pesage filtré d'une puissance variable. Le filtre présente une caractéristique linéaire reposant sur le temps (non adaptatif) et convient au traitement continu de la valeur mesurée. <b>Dynamique</b> : la fonction de pesage dynamique détermine le poids d'un échantillon en mouvement.	Universel*   Mode capteur   Dynamique

Valid. val. mesure	Permet de définir la vitesse à laquelle la balance considère la valeur mesurée comme stable et prête à être enregistrée. <b>Très rapide</b> : recommandé si vous avez besoin de résultats rapides dont la répétabilité est d'importance mineure. <b>Très fiable</b> : garantit une excellente répétabilité des résultats mesurés, mais avec un temps de stabilisation plus long. Il est possible de sélectionner d'autres paramètres intermédiaires.	Très rapide   Rapide   Rapide et fiable*   Fiable   Très fiable
Résolution d'affichage	Permet de déterminer la précision d'affichage <b>d</b> de la balance. <b>1d</b> : indique la résolution maximum <b>2d</b> : résolution minimale x2 <b>5d</b> : résolution minimale x5 <b>10d</b> : résolution minimale x10 <b>100d</b> : résolution minimale x100 <b>1000d</b> : résolution minimale x1 000 Pour les balances homologuées, les valeurs disponibles pour ce paramètre dépendent du modèle de la balance.	1d*   2d   5d   10d   100d   1000d
Compensation dérive zéro	La fonction <b>Compensation dérive zéro</b> corrige en permanence tous les écarts à partir de zéro pouvant se produire, par exemple en raison de la présence de petites quantités de poussière sur le plateau de pesage. Pour les balances homologuées, les valeurs disponibles pour ce paramètre dépendent du modèle de la balance.	Actif*   Inactif
Unités autorisées	Permet de définir les unités autorisées dans le profil de tolérance.	Valeurs disponibles propres à chaque modèle.

\* Réglage d'usine

### Sortie valeur du poids auto.

La balance peut être raccordée à un ordinateur à l'aide d'un câble USB. Les résultats de pesée peuvent ainsi être directement transférés vers une application cible, comme Microsoft Excel.

Paramètre	Description	Valeurs
Mode sortie	Permet de définir les valeurs de pesée qui sont transmises via l'interface de communication, p. ex., USB, Ethernet. <b>Résultats</b> : les valeurs de pesée sont uniquement transmises lorsqu'elles sont ajoutées à la <b>Liste résultats</b> . <b>Continu</b> : les valeurs de pesée sont transférées en continu via l'interface définie sous <b>LabX / Serv. &gt; MT-SICS</b> . D'autres champs sont disponibles selon l'option choisie.	Résultats*   Continu

Cible	<p>Permet de définir le mode de transfert des valeurs de pesée.</p> <p><b>HID</b> (dispositif d'interaction humaine) : transfère des flux de caractères simples (p. ex., des valeurs de pesée) sur un ordinateur sans avoir à installer de pilotes supplémentaires (comme un clavier). Il est possible de configurer le format d'une valeur de pesée.</p> <p><b>MT-SICS</b> : les données sont transférées au format MT-SICS (METTLER TOLEDO Standard Interface Command Set). MT-SICS fonctionne de manière bidirectionnelle ; autrement dit, la balance envoie les confirmations à l'hôte et reçoit des commandes. Un manuel de référence distinct est disponible pour le jeu de commandes MT-SICS.</p> <p><b>HID / MT-SICS</b> : les données sont transmises aux formats HID et MT-SICS en parallèle.</p> <p><b>MT-SICS config.</b> : les données sont transmises au format MT-SICS défini par l'utilisateur.</p> <p>Ce paramètre n'est disponible que si <b>Mode sortie</b> est réglé sur <b>Résultats</b>.</p>	HID*   HID / MT-SICS   MT-SICS   MT-SICS config.
ID résultat 1 ID résultat 2	<p>Permet de définir si les champs <b>ID résultat 1</b> et <b>ID résultat 2</b> sont inclus dans le résultat, respectivement.</p> <p>Caractères pris en charge :</p> <ul style="list-style-type: none"> <li>chiffres : 0 – 9</li> <li>lettres : a – z et A – Z</li> <li>caractères spéciaux : espace, point, virgule, point-virgule, plus, moins</li> </ul> <p>Les caractères non pris en charge sont remplacés par un espace.</p> <p>Ce paramètre n'est disponible que si <b>Mode sortie</b> est réglé sur <b>Résultats</b>.</p>	Actif   Inactif*
Date	<p>Permet de définir si le champ <b>Date</b> est inclus dans le résultat.</p> <p>Le format de la date est <b>AAAA-MM-JJ</b>.</p> <p>Ce paramètre n'est disponible que si <b>Mode sortie</b> est réglé sur <b>Résultats</b>.</p>	Actif   Inactif*
Heure	<p>Permet de définir si le champ <b>Heure</b> est inclus dans le résultat.</p> <p>Le format de l'heure est <b>hh-mm-ss</b>.</p> <p>Ce paramètre n'est disponible que si <b>Mode sortie</b> est réglé sur <b>Résultats</b>.</p>	Actif   Inactif*
Indicateur net	<p>Avec le format de sortie standard, les poids nets ne comportent aucun marquage spécial. Il est possible d'activer cette fonction pour placer un N devant les poids nets. Le symbole net est justifié à gauche dans le champ.</p> <p>Ce paramètre n'est disponible que si <b>Mode sortie</b> est réglé sur <b>Résultats</b>.</p>	Actif   Inactif*
Longueur de champ indicateur net	<p>Permet de définir la longueur de l'indicateur net.</p> <p>Ce paramètre n'est disponible que si le <b>Mode sortie</b> est réglé sur <b>Résultats</b> et si l'<b>Indicateur net</b> est réglé sur <b>Actif</b>.</p>	Numérique (2*   1 à 2)
Long. champ de poids	<p>Permet de définir le nombre de chiffres qui sera transféré vers l'application de l'ordinateur (un champ Excel, p. ex.).</p> <p>Ce paramètre n'est disponible que si <b>Mode sortie</b> est réglé sur <b>Résultats</b>.</p>	Numérique (1*   0 à 20)

Signer	Permet de définir si le résultat de pesée sera affiché avec un signe algébrique. <b>Pour toutes les valeurs</b> : chaque résultat de pesée est précédé du signe plus ou moins. <b>Pour valeurs négatives</b> : seules les valeurs négatives sont précédées du signe moins. Les valeurs positives sont transférées sans signe algébrique. Ce paramètre n'est disponible que si <b>Mode sortie</b> est réglé sur <b>Résultats</b> .	Pour toutes les valeurs   Pour valeurs négatives*
Emplacement sig.	Permet de définir si le signe algébrique est placé au premier plan du champ de poids ou directement devant les chiffres. Ce paramètre n'est disponible que si <b>Mode sortie</b> est réglé sur <b>Résultats</b> .	Gauche du champ de poids   Gauche chiffres du poids*
Séparateur décimal	Permet de définir le caractère utilisé pour séparer la partie entière de la partie décimale d'une valeur numérique. Ce paramètre n'est disponible que si <b>Mode sortie</b> est réglé sur <b>Résultats</b> .	,   .*
Unité	Permet de définir si une unité de pesage est indiquée dans le champ de pesage. Ce paramètre n'est disponible que si <b>Mode sortie</b> est réglé sur <b>Résultats</b> .	Actif*   Inactif
Long. champ d'unité	Permet de définir la longueur de l'unité de pesage. Ce paramètre n'est disponible que si le <b>Mode sortie</b> est réglé sur <b>Résultats</b> et si l' <b>Unité</b> est réglé sur <b>Actif</b> .	Numérique (1*   1 à 6)
Séparateur de champ	Permet de définir un caractère ou une séquence de caractères pour séparer des champs de données. Ce paramètre n'est disponible que si <b>Mode sortie</b> est réglé sur <b>Résultats</b> .	Aucun   Espace*   TAB   ,   ;
Car. fin de ligne	Permet de définir un caractère ou une séquence de caractères signifiant la fin d'une ligne. Ce paramètre n'est disponible que si <b>Mode sortie</b> est réglé sur <b>Résultats</b> .	CRLF   CR   LF   TAB   Aucun   Enter*
Actualisations/sec.	Permet de définir le débit de transfert des données. Ce paramètre n'est disponible que si <b>Mode sortie</b> est réglé sur <b>Continu</b> .	2   5   6*   10
Format	Permet de définir le format des données transférées. Ce paramètre n'est disponible que si <b>Mode sortie</b> est réglé sur <b>Continu</b> .	MT-SICS*   PM   AT/MT

\* Réglage d'usine

## Porte

☰ **Navigation** : ► **Menu Balance** > ⚙️ **Paramètres** > ⚖️ **Balance** > 🚪 **Portes**

### Remarque

Si la gestion des utilisateurs est active, des réglages de porte individuels peuvent être configurés pour chaque utilisateur.

Paramètre	Description	Valeurs
Touche porte gauche	Permet de définir l'automatisation de la touche correspondant à la porte gauche ⬆️ sur le terminal.	Inactif   Porte gauche*   Porte droite

Touche porte droite	Permet de définir l'automatisation de la touche correspondant à la porte droite <b>↑</b> sur le terminal.	Inactif   Porte gauche   Porte droite*
Touche de porte SmartView	Permet de définir l'automatisation de la touche correspondant à la porte gauche <b>↓</b> sur le terminal SmartView.	Inactif   Porte gauche   Porte droite*
SmartSens gauche	Permet de définir la fonction porte sans contact du capteur optique gauche.	Inactif   Porte gauche*   Porte droite
SmartSens droite	Permet de définir la fonction porte sans contact du capteur optique droit.	Inactif   Porte gauche   Porte droite*
Appareils	Permet de définir l'ouverture ou la fermeture de la porte via un périphérique externe, comme une sonde ErgoSens ou une pédale de commande.  La <b>Fonction</b> des appareils (périphériques) correspondants doit également être réglée sur <b>Porte</b> . Voir <b>Périph. / Imp.</b> .	Porte gauche   Porte droite*
Automatique (Tare / Zéro / Résultat)	Ferme automatiquement la porte lors du tarage de la balance, de la mise à zéro de la balance ou de l'ajout d'un résultat à la <b>Liste résultats</b> .	Inactif*   Porte gauche   Porte droite
Valeurs système par défaut	Permet de définir les paramètres par défaut appliqués aux nouveaux utilisateurs.  Ce paramètre n'est disponible que si <b>Gestion utilisateur</b> est réglé sur <b>Actif</b> .	

\* Réglage d'usine

### Voir aussi à ce sujet

[Périph. / Imp.](#) ► page 90

### Date / Heure / Langue / Format

☰ **Navigation** : ► **Menu Balance** > ⚙️ **Paramètres** > ⚖️ **Balance** > 🌐 **Date / Heure / Langue / Format**

Paramètre	Description	Valeurs
Date	Permet de définir la date en cours.	Date
Heure	Permet de définir l'heure en cours. Utilisez les boutons plus/moins pour définir l'heure.	Heure
Langue	Permet de définir la langue pour naviguer dans l'interface.	English   Deutsch   Français   日本語   中文   Español   Italiano   Русский   Português   Polski   Magyar   Čeština
Fuseau horaire	Permet de sélectionner un fuseau horaire. Lorsque le fuseau horaire est réglé, la balance bascule automatiquement entre l'heure d'été et l'heure d'hiver.	Voir liste à l'écran
Format de date	Permet de sélectionner le format de la date.	J.MMM.AAAA*   MMM J AAAA   JJ.MM.AAAA   MM/JJ/AAAA   AAAA-MM-JJ   AAAA/MM/JJ   YYYY年M月D日
Format de l'heure	Permet de sélectionner le format de l'heure.	24:00*   12:00   24   12



Configuration du clavier	Permet de définir la langue du clavier.	Anglais   Allemand   Français   Espagnol   Japonais   Chinois simplifié   Russe   Tchèque   Polonais   Hongrois
Valeurs système par défaut	Permet de définir les paramètres par défaut appliqués aux nouveaux utilisateurs. Ce paramètre n'est disponible que si <b>Gestion utilisateur</b> est réglé sur <b>Actif</b> .	

\* Réglage d'usine

## Écran / StatusLight / Son

☰ Navigation : ► Menu Balance > ⚙ Paramètres > ⚖ Balance > \*🔊 Écran / StatusLight / Son

Paramètre	Description	Valeurs
Luminosité écran	Permet de définir la luminosité de l'écran.	20 %   40 %   60 %   80 %*   100 %
Volume sonore	Permet de définir le volume sonore du terminal.	Inactif   20 %   40 %   60 %*   80 %   100 %
Son à l'appui sur une touche	Permet de définir l'émission d'un son à l'activation d'une touche.	Actif*   Inactif
Son si info	Permet de définir l'activation d'un son lorsqu'une information apparaît à l'écran.	Actif*   Inactif
Son si avertissement	Permet de définir l'activation d'un son lorsqu'un avertissement apparaît à l'écran.	Actif*   Inactif
Son si erreur	Permet de définir l'activation d'un son en cas d'erreur.	Actif*   Inactif
StatusLight	Active/désactive le <b>StatusLight</b> . <b>Actif (sans voyant vert)</b> : tous les états en cours de la balance sont surveillés. Les voyants rouge/jaune s'allument si nécessaire, mais le voyant vert reste éteint. <ul style="list-style-type: none"> <li>Le voyant <b>StatusLight</b> est allumé en rouge : erreur. La balance ne doit pas être utilisée tant que l'erreur n'a pas été corrigée.</li> <li>Le voyant <b>StatusLight</b> est allumé en jaune : avertissement. Par exemple, un test a fait l'objet d'un push par le gestionnaire de test vers la balance ou vous utilisez la balance entre la date du rappel d'étalonnage et la date du prochain étalonnage planifié. La balance reste utilisable.</li> <li>Le voyant <b>StatusLight</b> est allumé en vert ou éteint : ok. Aucun problème n'a été détecté et la balance est prête à peser.</li> </ul>	Actif*   Actif (sans voyant vert)   Inactif
Luminosité StatusLight	Permet de définir la luminosité de <b>StatusLight</b> lorsqu'il est activé. Ce paramètre n'est disponible que si l' <b>StatusLight</b> est réglée sur <b>Actif</b> ou <b>Actif (sans voyant vert)</b> .	20 %   40 %   60 %*   80 %   100 %

\* Réglage d'usine

## Généralités

Navigation : ► Menu Balance > Paramètres > Balance > Généralités

Paramètre	Description	Valeurs
ID balance	Permet de définir l'ID de la balance. Ce nom peut être utilisé pour communiquer avec la balance sur un réseau. Aucun espace ni caractère spécial n'est autorisé.	Texte (0 à 22 caractères)
Veille	Permet de définir si la balance passe automatiquement en mode veille après ne pas avoir été utilisée pendant un <b>Temps d'attente</b> prédéfini. Si la fonction <b>Gestion utilisateur</b> est active, l'utilisateur est automatiquement déconnecté lorsque la balance passe en mode veille. Le mode veille peut toujours être démarré manuellement à l'aide de la touche  .	Actif*   Inactif
Temps d'attente	Permet de définir le délai après lequel la balance passe automatiquement en mode veille lorsqu'elle n'est pas utilisée. Ce paramètre n'est disponible que si <b>Veille</b> est réglé sur <b>Actif</b> .	Numérique (10 minutes*   0 à 60 minutes)
Autoriser mäj du logiciel au démarrage	Si cette option est activée, la mise à jour du logiciel peut être effectuée à partir d'un dispositif de stockage USB au démarrage.	Actif*   Inactif
Répertoire d'exportation automatique	Permet de définir le répertoire cible de l'exportation automatique. La possibilité d'exporter vers le <b>Serveur fichier</b> n'est disponible que si un <b>Serveur fichier</b> est configuré (voir [LabX / Serv. ► page 92]).	Périphérique de stockage USB*   Serveur fichier
Gestion utilisateur	Active/désactive la <b>Gestion utilisateur</b> .	Actif   Inactif*

\* Réglage d'usine

### 6.1.5.2 Modules/Dosage

Navigation : ► Menu Balance > Paramètres > Modules/Dosage

#### Module de dosage/Tête de dosage

Paramètre	Description	Valeurs
Étiquette de tête de dosage	Permet de définir le modèle d'étiquette de la tête de dosage à imprimer, c'est-à-dire les données incluses sur l'étiquette et dans quel format. Cette section présente plusieurs paramètres décrits dans le tableau <b>Étiquette de tête de dosage</b> ci-dessous.	

#### Étiquette de tête de dosage

Paramètre	Description	Valeurs
Copies	Définit le nombre de copies d'étiquettes qui sont imprimées.	Numérique
Modèle utilisé	Permet de choisir le modèle d'étiquettes.	Les étiquettes disponibles sont indiquées ci-dessous.







## Paramètres de champs

Le contenu de chaque champ d'étiquette peut être défini individuellement.

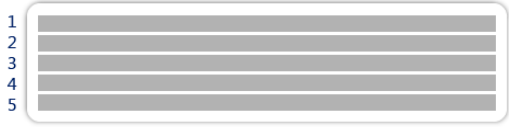
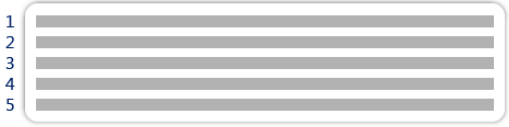
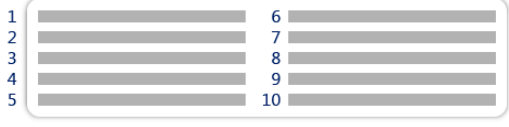
Paramètre	Description	Valeurs
Champ d'étiquette 1	Permet de définir les informations qui apparaissent dans chaque champ d'étiquette. Le nombre de champs d'étiquette dépend du modèle sélectionné.	Les entrées disponibles dépendent des paramètres de la méthode.

## Étiquettes disponibles

Les dispositions d'étiquettes suivantes sont disponibles :

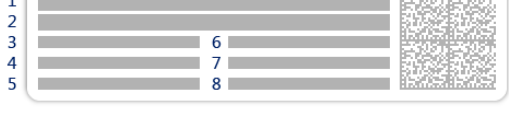
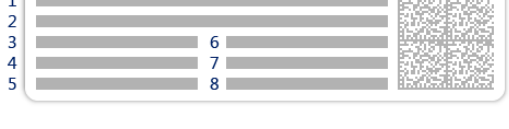
 <p>5 grands champs</p>	 <p>5 petits champs</p>
 <p>10 petits champs</p>	 <p>Code-barres 1D avec 3 grands champs</p>
 <p>Code-barres 1D avec 3 petits champs</p>	 <p>Code-barres 1D avec 6 petits champs</p>
 <p>Code-barres 2D avec 5 grands champs</p>	 <p>Code-barres 2D avec 5 petits champs</p>
 <p>Code-barres 2D avec 2 grands champs et 6 petits champs</p>	 <p>Code-barres 2D avec 8 petits champs</p>

### 6.1.5.3 Interfaces

☰ **Navigation** : ► **Menu Balance** > ⚙️ **Paramètres** > 🖨️ **Interfaces**

La section **Interfaces** se décompose de la manière suivante :

- 🖨️ **Ethernet**
- 📶 **Bluetooth**

## Ethernet

L'interface **Ethernet** permet de connecter la balance à un réseau afin de :

- stocker les résultats de pesée sous forme de fichiers XML dans un dossier partagé ;
- communiquer à distance avec la balance à l'aide du protocole de communication MT-SICS ou de LabX ;

☰ **Navigation** : ► **Menu Balance** > ⚙️ **Paramètres** > 📶 **Interfaces** > 🌐 **Ethernet**

Paramètre	Description	Valeurs
Nom de l'hôte	Permet de définir le nom de l'hôte de la balance.	Texte (1 à 22 caractères)
Adresse MAC	Informations sur l'adresse MAC (Media Access Control) qui sont utilisées uniquement dans le but d'identifier la balance dans le réseau.	
Configuration réseau	<b>DHCP</b> : Les paramètres de la connexion Ethernet sont définis automatiquement. <b>Manuelle</b> : Les paramètres de la connexion Ethernet doivent être définis manuellement par l'utilisateur.	DHCP*   Manuelle
Adresse IP	Si l'adresse IP n'est pas obtenue automatiquement, vous pouvez la saisir ici.	000.000.000.000 à 255.255.255.255
Masque de sous-réseau	Permet de définir le masque sous-réseau utilisé par le protocole TCP/IP afin d'indiquer si un hôte se trouve sur le sous-réseau local ou sur un réseau distant.	000.000.000.000 à 255.255.255.255
Serveur DNS (primaire)	Permet de définir l'adresse du serveur DNS primaire (système de noms de domaine).	000.000.000.000 à 255.255.255.255
Serveur DNS (secondaire)	Permet de définir l'adresse du serveur DNS secondaire.	000.000.000.000 à 255.255.255.255
Passerelle par défaut	Permet de définir l'adresse de la passerelle par défaut qui relie le sous-réseau de l'hôte aux autres réseaux.	000.000.000.000 à 255.255.255.255

\* Réglage d'usine

## Bluetooth

☰ **Navigation** : ► **Menu Balance** > ⚙️ **Paramètres** > 📶 **Interfaces** > 📶 **Bluetooth**

### Identification Bluetooth

Paramètre	Description	Valeurs
Activation	L'option <b>Bluetooth</b> offre la possibilité de communiquer avec une imprimante via Bluetooth.	Inactif*   Actif

\* Réglage d'usine

### 6.1.5.4 Périph. / Imp.

☰ **Navigation** : ► **Menu Balance** > ⚙️ **Paramètres** > 🖨️ **Périph. / Imp.**

La section se décompose de la manière suivante :

- 🖨️ **Imprimante**
- 📷 **Lecteur code-barres**
- 📶 **Lecteur RFID**
- 🎧 **ErgoSens**
- 🦶 **Pédale de commande**

## Imprimante

Navigation : ► Menu Balance > Paramètres > Périph. / Imp. > Imprimante

### Para. de l'impri.

Paramètre	Description	Valeurs
Catégorie imprimante	Permet de définir le type de l'imprimante. <b>Imprimante à rouleau</b> : pour imprimer les résultats de pesée sur un rouleau de papier <b>Imprim. étiqu.</b> : pour imprimer les résultats de pesée sur des étiquettes	Imprimante à rouleau   Imprim. étiqu.*
Périphérique	Active ou désactive le périphérique.	Activé*   Désactivé
Fin de la ligne	Permet de définir le caractère de fin de ligne pour l'impression. Les valeurs renseignées ici doivent correspondre aux paramètres de l'imprimante. Ce paramètre n'est disponible que pour les imprimantes à ticket.	<CR> <LF>*   <CR>   <LF>
Jeu de caractères	Permet de définir le code de caractères spécifique pour la communication. Les valeurs renseignées ici doivent correspondre aux paramètres de l'imprimante. Ce paramètre n'est disponible que pour les imprimantes à ticket.	ANSI/WIN   IBM/DOS   UTF8*

\* Réglage d'usine

## Lecteur code-barres

Navigation : ► Menu Balance > Paramètres > Périph. / Imp. > Lecteur code-barres

Une fois connecté à un port USB de la balance, le périphérique est automatiquement reconnu. Les paramètres peuvent être consultés ici.

## Lecteur RFID

Navigation : ► Menu Balance > Paramètres > Périph. / Imp. > Lecteur RFID

Une fois connecté à un port USB de la balance, le périphérique est automatiquement reconnu. Les paramètres peuvent être consultés ici.

## ErgoSens

Navigation : ► Menu Balance > Paramètres > Périph. / Imp. > ErgoSens

Paramètre	Description	Valeurs
Fonction	Permet de définir la fonction à exécuter lors du déclenchement de l'appareil. Si la fonction est définie sur <b>Porte</b> , le paramètre <b>Balance &gt; Portes &gt; Appareils</b> doit être spécifié.	Aucun*   Porte   Zéro   Tarer   Ajouter résultat

\* Réglage d'usine

## Pédale de commande

Navigation : ► Menu Balance > Paramètres > Périph. / Imp. > Pédale de commande

Paramètre	Description	Valeurs
Fonction	Permet de définir la fonction à exécuter lors du déclenchement de l'appareil. Si la fonction est définie sur <b>Porte</b> , le paramètre <b>Balance &gt; Portes &gt; Appareils</b> doit être spécifié.	Aucun*   Porte   Zéro   Tarer   Ajouter résultat

\* Réglage d'usine

### Voir aussi à ce sujet

- 🔗 Imprimante ▶ page 50
- 🔗 Lecteur de codes-barres ▶ page 54
- 🔗 Lecteur RFID ▶ page 55
- 🔗 Pédale de commande et ErgoSens ▶ page 56
- 🔗 Porte ▶ page 85

#### 6.1.5.5 LabX / Serv.

Plusieurs services sont disponibles pour communiquer avec la balance : **Service LabX**, **Service MT-SICS**, ou **Service Web**. Notez qu'un seul service peut être activé à la fois.

Pour établir une communication entre LabX et des instruments, il convient de définir les mêmes paramètres sur les instruments et LabX. LabX synchronise la date et l'heure sur les instruments avec le serveur LabX à chaque connexion et à chaque lancement de tâche. Lorsqu'un instrument est connecté, la langue de l'interface utilisateur sur l'instrument connecté est remplacée par la langue actuellement configurée sur l'installation LabX.

☰ **Navigation** : ▶ **Menu Balance** > ⚙️ **Paramètres** > 🏠 **LabX / Serv.**

Paramètre	Description	Valeurs
Service LabX	<b>Inactif</b> : aucune connexion à LabX ne sera établie. <b>Réseau</b> : une connexion réseau à LabX sera établie au démarrage. Le <b>Port</b> doit être renseigné. <b>USB</b> : une connexion USB à LabX sera établie au démarrage.	Inactif*   Réseau   USB
Service MT-SICS	<b>Inactif</b> : aucun port MT-SICS ne sera ouvert. <b>Réseau</b> : un port réseau MT-SICS sera ouvert au démarrage. Le <b>Port</b> doit être renseigné. <b>USB</b> : un port USB MT-SICS sera ouvert au démarrage.	Inactif*   Réseau   USB
Service Web	Si le paramètre est réglé sur <b>Actif</b> , un port réseau sera ouvert au démarrage. Utilisez le menu <b>Config. service Web</b> pour configurer le service. L'intégralité de la documentation relative au <b>Service Web</b> est disponible en ligne : <a href="http://www.mt.com/labweighing-software-download">▶ www.mt.com/labweighing-software-download</a> .	Inactif*   Actif
Serveur fichier	Permet de définir un serveur fichier pour importer/exporter des données. Si le paramètre est réglé sur <b>Actif</b> , utilisez le menu <b>Configuration du serveur de fichiers</b> pour configurer le serveur.	Actif   Inactif*

\* Réglage d'usine

### Voir aussi à ce sujet

- 🔗 Service LabX ▶ page 58
- 🔗 Service MT-SICS ▶ page 59
- 🔗 Service Web ▶ page 61
- 🔗 Gestion des données ▶ page 62

#### 6.1.5.6 Impression des paramètres

☰ **Navigation** : ▶ **Menu Balance** > ⚙️ **Paramètres**

Lorsque tous les paramètres de la balance sont configurés, vous pouvez en imprimer la liste complète pour archiver les informations.

- Pour imprimer les paramètres de la balance, appuyez sur 🖨️ **Impr. param.**.
  - ➔ Tous les paramètres de la balance sont imprimés.

## 6.1.6 Maintenance

☰ **Navigation** : ▶ **Menu Balance** >  **Maintenance**

L'option **Maintenance** apparaît uniquement si l'utilisateur dispose des droits d'utilisateur appropriés.

La section **Maintenance** se décompose de la manière suivante :

-  **Imp. / Exp.**
-  **Format RFID**
-  **Mise à jour du logiciel**
-  **Réinitialiser**
-  **Menu service**

**Voir aussi à ce sujet**

 Gestion des données ▶ page 62







 Lecteur RFID ▶ page 55

 Mise à jour du logiciel ▶ page 137

 Réinitialisation de la balance ▶ page 70

### 6.1.6.1 Menu service

☰ **Navigation** : ▶ **Menu Balance** >  **Maintenance** >  **Menu service**

Icône	Nom	Description
  	<b>Erreurs de l'appareil</b>	<p>Appuyez dessus pour afficher le code d'une erreur. Ce code d'erreur peut être utile dans votre communication avec METTLER TOLEDO lors du dépannage de votre appareil. L'icône dépend de la gravité de l'erreur : erreur critique, avertissement ou information.</p> <p>Les icônes des erreurs de l'appareil apparaissent uniquement lorsqu'une erreur avec un code d'erreur est en cours sur l'appareil.</p>
	<b>Afficher état de l'ajustage</b>	<p>Appuyez sur ce bouton pour obtenir des informations à propos de ce qui suit :</p> <ul style="list-style-type: none"> <li>• <b>Prédictif</b></li> <li>• <b>Compensation de température</b></li> <li>• <b>Linéarisation de production</b></li> <li>• <b>Étalonnage standard</b></li> <li>• <b>Étalonnage de production</b></li> <li>• <b>Linéarisation utilisateur</b></li> <li>• <b>Étalonnage utilisateur</b></li> </ul>
	<b>Enregistrer le fichier de support technique</b>	<p>Appuyez sur ce bouton pour enregistrer le fichier d'assistance (toutes les informations pertinentes relatives à une erreur) sur un dispositif de stockage USB, afin de l'envoyer à un représentant METTLER TOLEDO.</p>
	<b>Importer le fichier de configuration du log</b>	<p>METTLER TOLEDO peut fournir un fichier de configuration du journal pour permettre un recueil plus exhaustif des paramètres de la balance à stocker dans le fichier d'assistance. Celui-ci n'est utilisé qu'à des fins de dépannage.</p> <p>Appuyez sur ce bouton pour importer les configurations du journal à partir d'un dispositif de stockage USB de manière à pouvoir exporter la liste optimisée de paramètres et l'envoyer à un représentant METTLER TOLEDO.</p>

Icône	Nom	Description
	<b>Remettre à zéro</b>	Appuyez sur ce bouton pour effectuer une remise à zéro initiale de la balance. Cette fonction peut être utile en cas d'utilisation d'accessoires dont le poids dépasse la plage de mise à zéro de la balance, par exemple un kit masse volumique.  Cette fonction n'est disponible que sur les balances homologuées.

## 6.2 Réglages des méthodes de pesée

### 6.2.1 Paramètres : méthode "Pesage général"

Cette section décrit le paramétrage des méthodes **Pesage général** et **Pesage général avec élém.**. Les paramètres peuvent être modifiés pour une méthode créée récemment ou existante.

☰ Navigation : ▼ Méthodes > ☰ Liste méthodes > ⚙ mon pesage général > ✎ Éditer

✎ Éditer la méthode - mon pesage général

☰ Généralités	Type de méthode	Pesage général
ID Format ID	Nom de méthode	mon pesage général
⚙ Pesage	Commentaire	<i>Entrer le texte</i>
🧪 Élément de pesée	Verrouiller la méthode	<input type="checkbox"/>
⚙ Automatisation		
🖨 Imprimer / Exp.		
<span style="font-size: 1.2em;">↩</span> Fermer		<span style="font-size: 1.2em;">✓</span> Enregistrer

Les paramètres de la méthode **Pesage général** sont regroupés comme suit :

- ☰ Généralités
- ID Format ID
- ⚙ Pesage
- 🧪 Élément de pesée, valable uniquement pour la méthode **Pesage général**
- 🧪 Éléments de pesée, valable uniquement pour la méthode **Pesage général avec élém.**
- ⚙ Automatisation
- 🖨 Imprimer / Exp.

#### Voir aussi à ce sujet

- 🔗 [Création d'une méthode "Pesage général" ▶ page 34](#)
- 🔗 [Modification d'une méthode ▶ page 38](#)

#### 6.2.1.1 Généralités

Le **Type de méthode** est défini à l'aide de l'assistant lors de la création de la méthode et ne peut pas être modifié.

Paramètre	Description	Valeurs
Nom de méthode	Permet de définir le nom de la méthode.	Texte (1 à 22 caractères)
Commentaire	Il est possible d'ajouter un commentaire pour décrire la méthode.	Texte (0 à 128 caractères)



Verrouiller la méthode	Verrouille la méthode pour empêcher toute modification ultérieure.	Actif   Inactif*
------------------------	--	------------------

\* Réglage d'usine

## 6.2.1.2 Format ID

### ID tâches

Paramètre	Description	Valeurs
Nombre d'ID tâches	Permet de définir le nombre d'ID de tâches. Si la valeur <b>Nombre d'ID tâches</b> est supérieure à 0, les paramètres <b>ID tâche</b> , <b>Description de la tâche</b> et <b>Préfixe/Valeur par défaut</b> sont disponibles pour chaque ID de tâche.	0   1*   2   3
ID tâche 1	Permet de définir le type de désignation de l'ID de tâche. <b>Manuel avec défaut</b> : la valeur de l'ID de tâche peut être saisie manuellement au moment de l'exécution de la méthode. <b>Horodatage automatique</b> : le système fournit une valeur créée à partir d'un préfixe avec la date et l'heure actuelles en annexe.	Manuel avec défaut*   Horodatage automatique
Description de la tâche	Permet de définir une étiquette pour chaque champ d'ID de tâche.	Texte (0 à 32 caractères)
Valeur par défaut	Permet de définir une valeur par défaut pour l'ID de tâche. La valeur de l'ID de tâche peut être changée manuellement pendant l'exécution de la méthode. Ce paramètre n'est disponible que si l'option <b>ID tâche</b> correspondante est définie sur <b>Manuel avec défaut</b> .	Texte (0 à 32 caractères)
Préfixe	Permet de définir un préfixe pour l'ID de tâche. Ce paramètre n'est disponible que si l'option <b>ID tâche</b> correspondante est définie sur <b>Horodatage automatique</b> .	Texte (0 à 32 caractères)

\* Réglage d'usine

### ID résultats

Paramètre	Description	Valeurs
Nombre d'ID résultats	Permet de définir le nombre d'ID de résultats. Si la valeur <b>Nombre d'ID résultats</b> est supérieure à 0, les paramètres <b>ID résultat</b> , <b>Descrip. résultat</b> et <b>Préfixe/Valeur par défaut</b> sont disponibles pour chaque ID de résultat.	0   1*   2   3
ID résultat 1	Permet de définir le type de désignation de l'ID de résultat. <b>Manuel avec défaut</b> : la valeur de l'ID de résultat peut être saisie manuellement au moment de l'exécution de la méthode. <b>Compteur automatique</b> : le système fournit une valeur créée à partir d'un <b>Préfixe</b> avec un numéro unique (compteur) en annexe.	Manuel avec défaut*   Compteur automatique
Descrip. résultat	Permet de définir une étiquette pour chaque ID de résultat.	Texte (0 à 32 caractères)
Valeur par défaut	Permet de définir une valeur par défaut pour l'ID de résultat. La valeur de l'ID de résultat peut être changée manuellement pendant l'exécution de la méthode. Ce paramètre est disponible uniquement si l'option <b>ID résultat</b> correspondante est définie sur <b>Manuel avec défaut</b> .	Texte (0 à 32 caractères)

Préfixe	Permet de définir un préfixe pour l'ID de résultat. Ce paramètre est disponible uniquement si l'option <b>ID résultat</b> correspondante est définie sur <b>Compteur automatique</b> .	Texte (0 à 32 caractères)
---------	---	---------------------------

\* Réglage d'usine

### 6.2.1.3 Pesage

Paramètre	Description	Valeurs
Afficher info poids	Lorsque la fonction est réglée sur <b>Actif</b> , un poids secondaire apparaît sur l'écran de pesage.	Actif   Inactif*
Info unité	Définit l'unité du <b>Info poids</b> Ce paramètre n'est disponible que si <b>Afficher info poids</b> est réglé sur <b>Actif</b> .	Les unités disponibles dépendent du modèle de la balance.

\* Réglage d'usine

#### Unité libre

Lorsque le paramètre **Définir uni. libre** est activé, il est possible de définir davantage de paramètres.

Paramètre	Description	Valeurs
Définir uni. libre	Si cette option est activée, il est possible de définir une unité de pesage spécifique. Cela permet de réaliser des calculs (par ex., surfaces ou volumes) directement lors de la détermination du résultat de pesée. Si une unité personnalisée est définie, cette unité est ajoutée à la liste des unités disponibles tout au long de la méthode.	Actif   Inactif*
Nom	Permet de définir le nom de l'unité personnalisée.	Texte (0 à 6 caractères)
Formule	Permet de définir le mode de calcul de la valeur définie ultérieurement pour <b>Facteur</b> . Il existe deux formules : <b>Multiplication</b> : multiplie le poids net par le facteur. <b>Division</b> : le facteur est divisé par le poids net. La formule peut être utilisée, par exemple, pour prendre en compte simultanément un facteur d'erreur connu pendant le pesage.	Multiplication*   Division
Facteur	Permet de définir le facteur avec lequel le résultat de pesée effectif (poids net) est calculé via la <b>Formule</b> sélectionnée préalablement.	Numérique
Résolution d'affichage	Permet de définir le formatage des résultats de pesée. Exemple : un réglage de "0,05" définit deux décimales après la virgule avec un arrondi à 5. Un résultat évalué à 123,4777 sera par conséquent affiché 123,50. Cette fonction ne peut être utilisée que pour réduire la résolution du résultat de pesée. Aucune valeur dépassant la résolution maximale de la balance ne doit par conséquent être saisie. Les valeurs trop petites sont automatiquement arrondies.	Numérique

\* Réglage d'usine

#### Paramètres de pesée

Paramètre	Description	Valeurs
Profil tolérance	Un profil de tolérance stocke tous les paramètres de la balance nécessaires à une méthode de pesage donnée. Il est possible de créer différents profils de tolérance pour différentes méthodes de pesage.	Les profils de tolérance sont créés par l'utilisateur pour des balances et des applications spécifiques.

Mode capture du poids	Permet de définir l'action à exécuter si le bouton servant à ajouter le résultat a été activé ou si l'ajout d'un résultat a été déclenché par la création automatique du résultat de pesée. <b>Stable</b> : le système attend que le poids se stabilise. <b>Immédiat</b> : le système n'attend pas que le poids se stabilise. Le système attend pendant la durée définie en secondes ( <b>Retard capture du poids</b> ). Une fois le délai d'enregistrement du poids écoulé, la valeur du poids provenant du flux de poids est enregistrée.	Stable*   Immédiat
Retard capture du poids	Permet de définir la durée en secondes pendant laquelle la balance doit attendre avant d'enregistrer le poids lorsque le bouton servant à ajouter le résultat a été activé ou que l'ajout d'un résultat a été déclenché par la création automatique du résultat de pesée. Ce paramètre n'est disponible que si <b>Mode capture du poids</b> est réglé sur <b>Immédiat</b> .	Numérique (5 secondes*   (0 à 60 secondes)

\* Réglage d'usine

### Statistiques

Paramètre	Description	Valeurs
Activer l'évaluation statistique	Si <b>Activer l'évaluation statistique</b> est défini sur <b>Actif</b> , les statistiques suivantes seront calculées : <b>Compte</b> : nombre d'éléments utilisés pour les statistiques ; <b>Somme</b> : somme de toutes les valeurs (décimales et unité selon les paramètres de la méthode) ; <b>Minimum</b> : valeur la plus basse (décimales et unité selon les paramètres de la méthode) ; <b>Maximum</b> : valeur la plus haute (décimales et unité selon les paramètres de la méthode) ; <b>Plage</b> : différence entre la valeur la plus basse et la valeur la plus haute (décimales et unité selon les paramètres de la méthode) ; <b>Moyenne</b> : Les valeurs sont additionnées et divisées par le nombre de valeurs ; le résultat est arrondi à une unité supplémentaire aux décimales configurées dans le profil de tolérance associé (unité selon les paramètres de la méthode) ; <b>Écart type</b> : l'écart-type est arrondi à une unité supplémentaire aux décimales configurées dans le profil de tolérance associé (unité selon les paramètres de la méthode) ; <b>Écart type relatif</b> : écart-type relatif (arrondi à deux décimales en pourcentage). Les valeurs statistiques sont calculées et affichées dès qu'un résultat est ajouté ou mis à jour.	Actif   Inactif*

\* Réglage d'usine

### Électrostatique

Paramètre	Description	Valeurs
Ionisateur	Permet de définir si l'ionisateur est activé ou désactivé.	Actif   Inactif*

\* Réglage d'usine

#### 6.2.1.4 Élément de pesée / Éléments de pesée

Dans cette section, vous pouvez définir un poids cible avec des limites de tolérance pour la méthode. La méthode **Pesage général** comprend un seul article dans le champ **Élément de pesée**, tandis que plusieurs articles peuvent être définis pour la méthode **Pesage général avec élém.** dans les **Éléments de pesée**.

Paramètre	Description	Valeurs
ID d'échantillon	Permet de définir le nom de l'échantillon. Ce paramètre n'est disponible que pour les méthodes contenant plusieurs éléments de pesée (détaillés).	Texte (0 à 32 caractères)
Unité	Permet de définir l'unité du résultat de pesée.	Les unités disponibles dépendent du modèle de la balance.
Poids cible	Permet de définir le poids cible. Le poids cible s'affiche dans l'aide au pesage de la balance (SmartTrac). Lorsqu'un poids cible comprenant des tolérances est défini, le SmartTrac indique si le poids actuellement affiché se trouve dans les limites de tolérance.	Numérique
Tolérance -	Permet de définir la limite de tolérance inférieure. Ce paramètre n'est disponible que si un <b>Poids cible</b> est défini.	Numérique
Tolérance +	Permet de définir la limite de tolérance supérieure. Ce paramètre n'est disponible que si un <b>Poids cible</b> est défini.	Numérique

#### Voir aussi à ce sujet

 Création d'une méthode "Pesage général" ► page 34



 Utilisation de méthodes avec plusieurs éléments de pesée (détaillés) ► page 39

#### 6.2.1.5 Automatisation

Paramètre	Description	Valeurs
Données de code-barres cible	Si un lecteur code-barres est connecté à la balance, cette option permet de définir la méthode de traitement des données. <b>Input clavier</b> : les données sont écrites dans la fenêtre de saisie (input) ouverte actuellement. Si aucune fenêtre de saisie n'est ouverte, les données ne sont pas prises en compte. <b>Valeur de poids cible</b> : les données du code-barres sont interprétées comme une valeur de poids cible. <b>ID tâche 1</b> : les données du code-barres reçues sont traitées comme un texte d'identification pour cet ID de tâche. <b>ID résultat 1</b> : les données du code-barres reçues sont traitées comme un texte d'identification pour cet ID de résultat. Les éléments disponibles dans le menu déroulant dépendent de la valeur <b>Nombre d'ID tâches</b> et de la valeur <b>Nombre d'ID résultats</b> définies pour la méthode. Assurez-vous que les caractères du code-barres scanné sont compatibles avec le format du champ où ils doivent être insérés.	Input clavier*   Valeur de poids cible   ID tâche 1   ID résultat 1   ...

\* Réglage d'usine

## Automatisation de pesage

Paramètre	Description	Valeurs
Zéro automatique	<b>Actif</b> : la balance revient automatiquement à zéro lorsque le poids est inférieur à un seuil prédéfini. Ce paramètre n'est pas disponible pour les balances homologuées.	Actif   Inactif*
Seuil du zéro automatique	Permet de définir le seuil de l'option <b>Zéro automatique</b> . Ce paramètre n'est disponible que si <b>Zéro automatique</b> est réglé sur <b>Actif</b> .	Numérique
Mode tare	Permet de définir le mode Tare. <b>Aucun</b> : pas de tare automatique. <b>Tare automatique</b> : la balance enregistre automatiquement le premier poids stable en tant que tare. <b>Tare prédéterminée</b> : permet d'entrer manuellement une saisie numérique d'une tare fixe.	Aucun*   Tare automatique   Tare prédéterminée
Seuil de tarage automatique	Permet de définir le seuil de l'option <b>Mode tare</b> . Cette valeur définit la pesée minimale à appliquer au plateau de pesage pour qu'elle soit automatiquement enregistrée comme tare. Si le poids est inférieur aux limites, il n'est pas transféré automatiquement vers la mémoire de tare. Au lieu de saisir le poids, le récipient de tare le plus léger peut être placé sur le plateau de pesage. Appuyez ensuite sur le bouton  . Le poids appliqué est directement pris en compte en tant que limite. Ce paramètre n'est disponible que si <b>Mode tare</b> est réglé sur <b>Tare automatique</b> .	Numérique
Val. tare prédéterminée	Permet de définir une valeur de poids pour la fonction de tare prédéterminée. Au lieu de saisir la valeur, le récipient de tare correspondant peut être placé sur le plateau de pesage. Appuyez ensuite sur le bouton  . Le poids est directement pris en compte comme valeur de tare prédéterminée. Ce paramètre n'est disponible que si <b>Mode tare</b> est réglé sur <b>Tare prédéterminée</b> .	Numérique
Résultat automatique	Génère automatiquement un résultat de pesée une fois qu'un certain seuil est atteint. <b>Aucun</b> : aucun résultat automatique n'est généré. <b>Avec échantillon-tare</b> : lorsqu'une valeur de poids ayant atteint le seuil est retirée du plateau de pesage, la balance est tarée. <b>Sans échantillon-tare</b> : lorsqu'une valeur de poids ayant atteint le seuil est retirée du plateau de pesage, la balance n'est pas tarée. Si <b>Support pour vibreur automatique</b> est activé, le paramètre <b>Résultat automatique</b> est automatiquement défini sur <b>Sans échantillon-tare</b> et ne peut pas être modifié.	Aucun   Avec échantillon-tare*   Sans échantillon-tare
Seuil de résultat automatique	Permet de définir le seuil de l'option <b>Résultat automatique</b> . Le résultat est automatiquement ajouté à la <b>Liste résultats</b> uniquement si le poids de l'échantillon est supérieur à ce seuil. Ce paramètre n'est disponible que si <b>Résultat automatique</b> est réglé sur <b>Actif</b> .	Numérique

Déclencheur poids	Permet de définir le comportement de l'option <b>Seuil de résultat automatique</b> . <b>Excédant</b> : le résultat de pesée est généré lorsque le poids dépasse le seuil défini. <b>Descendant sous</b> : le résultat de pesée est généré lorsque le poids est inférieur au seuil défini. Ce paramètre n'est disponible que si <b>Résultat automatique</b> est réglé sur <b>Sans échantillon-tare</b> . Si <b>Support pour vibreur automatique</b> est activé, le paramètre <b>Déclencheur poids</b> est automatiquement défini sur <b>Excédant</b> et ne peut pas être modifié.	Excédant*   Descendant sous
Tarage automatique après résultat	Si le paramètre est réglé sur <b>Actif</b> , la balance est automatiquement tarée lorsqu'un résultat est ajouté à la <b>Liste résultats</b> .	Actif   Inactif*
Tâche terminée automatiquement	<b>Actif</b> : la balance termine automatiquement une tâche en cours d'exécution après que le résultat de la pesée du dernier élément a été ajouté à la <b>Liste résultats</b> . Ce paramètre n'est disponible que si la méthode utilise plusieurs éléments de pesée.	Actif   Inactif*

\* Réglage d'usine

### Support pour vibreur automatique

Cette fonction n'est pas prise en charge par le type de balance décrit dans ce manuel.

Paramètre	Description	Valeurs
Support pour vibreur automatique	Active ou désactive le support pour vibreur automatique. Pour utiliser le support pour vibreur automatique, le vibreur automatique doit être connecté à la balance via un câble USB et doit être configuré correctement.	Actif   Inactif*
Nombre d'éléments de pesée	Permet de définir le nombre d'éléments de pesée que le vibreur automatique doit acheminer sur la balance.	Numérique (20*   1 à 100)
Limites de plausibilité	Permet de définir la limite de plausibilité des valeurs mesurées. La limite de plausibilité dépend du poids cible défini. Exemple : avec une limite de plausibilité de 30 %, toutes les valeurs de poids situées dans une plage de $\pm 30$ % par rapport au poids cible sont considérées comme plausibles et sont transférées dans les statistiques. Toutes les autres valeurs de poids sont ignorées et exclues des statistiques.	Numérique (30 %*   0 à 100 %)
Vider le vibreur automatique à la fin	Indique si le vibreur automatique est vidé de tous les objets après la tâche. <b>Actif</b> : le vibreur automatique vibre selon la vitesse de décharge configurée et s'arrête 90 secondes après le passage du dernier objet sous le détecteur optique. <b>Inactif</b> : pas de vidage automatique.	Actif   Inactif*
Vitesse vibrations	Permet de définir le taux auquel le vibreur automatique envoie les éléments à la balance.	Lent   Normale*   Rapide   Très rapide

\* Réglage d'usine

### Voir aussi à ce sujet

 Création d'une méthode "Pesage général" ► page 34

## 6.2.1.6 Imprimer / Exp.

Paramètre	Description	Valeurs
Impr. rouleau et exportation de données	Permet de définir le contenu de l'impression et/ou de l'exportation, ainsi que les actions d'impression/exportation qui sont exécutées automatiquement lorsque la tâche est terminée. Cette section présente plusieurs réglages décrits dans le tableau <b>Impr. rouleau et exportation de données</b> ci-dessous.	
Impression étiquette de la tâche	Permet de définir le modèle d'étiquette de la tâche à imprimer, c'est-à-dire les données incluses sur l'étiquette et dans quel format. Cette section présente plusieurs réglages décrits dans le tableau <b>Impression étiquette de la tâche</b> ci-dessous.	
Impression étiquette de l'élément de pesée	Permet de définir le modèle d'étiquette pour élément de pesée à imprimer, c'est-à-dire les données incluses sur l'étiquette et dans quel format. Cette section présente plusieurs réglages décrits dans le tableau <b>Impression étiquette de l'élément de pesée</b> ci-dessous.	
Découpage d'étiquettes	Définit si les étiquettes doivent être découpées après l'impression. <b>Par étiquette</b> : Chaque étiquette est découpée une fois imprimée. <b>Par tâche</b> : Les étiquettes sont découpées lorsque la tâche est terminée. Ce paramètre n'est pertinent que si l'imprimante d'étiquettes connectée peut couper des étiquettes.	Arrêt*   Par étiquette   Par tâche

\* Réglage d'usine

### 6.2.1.6.1 Impr. rouleau et exportation de données

#### Sortie des données automatique

Paramètre	Description	Valeurs
Imprimante à rouleau	Permet d'activer/de désactiver l'impression automatique de la <b>Liste résultats</b> sur une imprimante sur bande lorsque l'utilisateur appuie sur le bouton <b>Terminer</b> . Les données devant être communiquées à l'imprimante peuvent être définies dans la section <b>Paramètres de modèles</b> .	Actif   Inactif*
Export. résultats	Active/désactive l'exportation automatique des données vers un serveur de fichiers ou un dispositif de stockage USB lorsque l'utilisateur appuie sur <b>Terminer</b> .	Actif   Inactif*
Valeur de poids	Active/désactive l'option d'envoi automatique de la valeur de pesage via USB ou Ethernet lorsque l'utilisateur appuie sur <b>Ajouter résultat</b> .	Actif   Inactif*

\* Réglage d'usine

#### Modèle d'impression rouleau

Cet élément de menu permet de définir les informations imprimées par l'imprimante à ticket.

Chaque paramètre peut être réglé sur **Inactif** ou **Actif** à l'aide de la case à cocher correspondante. Pour activer ou désactiver simultanément tous les paramètres, procédez comme suit :

- Pour désactiver toutes les cases simultanément, appuyez sur  **Désélectionner tout**.
  - ➔ Tous les paramètres sont définis sur **Inactif**.
- Pour activer toutes les cases simultanément, appuyez sur  **Sélectionner tout**.
  - ➔ Tous les paramètres sont définis sur **Actif**.

## Paramètres de modèles

Paramètre	Description	Valeurs
En-tête et pied de page	Permet de définir l'en-tête et/ou le pied de page à imprimer.	Titre   Texte de titre   Date/heure   Utilisateur   Signature   Lignes de séparation   Titre des groupes
Informations sur la balance	Permet de définir les informations relatives à la balance qui sont imprimées.	Type de balance   ID balance   Numéro de série de balance   Version du logiciel
Informations sur la qualité	Permet de définir les informations sur la qualité qui sont imprimées.	Profil tolérance   Date/heure de l'ajustage   Nom de test de routine   Dernière date d'exécution du test de routine   Résultat du test de routine   Statut GWP Approved   État de la mise de niveau   État MinWeigh
Informations sur la tâche	Permet de définir les informations sur la tâche qui sont imprimées.	Nom de méthode   Commentaire de méthode   ID tâches   Paramètres de l'unité personnalisés   Paramètres de résultat automatiques   Compte   Somme   Moyenne   Minimum   Maximum   Plage   Écart type   Écart type relatif
Info. élément de pesée	Permet de définir les informations relatives aux éléments de pesée qui sont imprimées/exportées.	Affiche aussi les élém. de pesée exclus   État de résultat   ID résultats   Statut GWP Approved   État de la mise de niveau   État MinWeigh   État de la tolérance   Cible et tolérances
Informations détaillées du résultat	Permet de définir les informations relatives au résultat de la mesure qui sont imprimées.	Poids   Poids de tare   Poids brut   Info poids   Date/heure   Stabilité

### 6.2.1.6.2 Impression étiquette de la tâche

Paramètre	Description	Valeurs
Impression automatique d'étiquette pour tâche	Lorsque ce paramètre est défini sur <b>Actif</b> , l'étiquette pour tâche est automatiquement imprimée lorsque l'utilisateur appuie sur <b>Terminer</b> .	Actif   Inactif*
Copies	Définit le nombre de copies d'étiquettes qui sont imprimées.	Numérique
Modèle utilisé	Permet de choisir le modèle d'étiquettes.	Les étiquettes disponibles sont indiquées ci-dessous.

\* Réglage d'usine



### Paramètres de champs

Le contenu de chaque champ d'étiquette peut être défini individuellement.

Paramètre	Description	Valeurs
Champ d'étiquette 1	Permet de définir les informations qui apparaissent dans chaque champ d'étiquette. Le nombre de champs d'étiquette dépend du modèle sélectionné.	Les entrées disponibles dépendent des paramètres de la méthode.

### Paramètres de code-barres

Le contenu de chaque champ de code-barres peut être défini individuellement. Cette section est uniquement disponible lorsque le **Modèle utilisé** contient au moins un code 2D.

Paramètre	Description	Valeurs
Délimiteur	Permet de définir le séparateur entre les entrées de code-barres. Ce paramètre n'est disponible que lorsque le <b>Modèle utilisé</b> sélectionné contient plusieurs codes 2D.	TAB*   Saut de page   Retour chariot   Espace   Défini par l'utilisateur
Champ de code-barres 1	Permet de définir les informations qui apparaissent dans chaque code-barres. Le nombre de champs de code-barres dépend du modèle sélectionné.	Les entrées disponibles dépendent des paramètres de la méthode.

\* Réglage d'usine

#### 6.2.1.6.3 Impression étiquette de l'élément de pesée

Paramètre	Description	Valeurs
Impression automatique d'étiquettes pour élément de pesée	Lorsque ce paramètre est défini sur <b>Actif</b> , l'étiquette pour élément de pesée est imprimée automatiquement lorsque l'utilisateur appuie sur <b>Ajouter résultat</b> .	Actif   Inactif*
Copies	Définit le nombre de copies d'étiquettes qui sont imprimées.	Numérique
Modèle utilisé	Permet de choisir le modèle d'étiquettes.	Les étiquettes disponibles sont indiquées ci-dessous.

\* Réglage d'usine

### Paramètres de champs

Le contenu de chaque champ d'étiquette peut être défini individuellement.

Paramètre	Description	Valeurs
Champ d'étiquette 1	Permet de définir les informations qui apparaissent dans chaque champ d'étiquette. Le nombre de champs d'étiquette dépend du modèle sélectionné.	Les entrées disponibles dépendent des paramètres de la méthode.

### Paramètres de code-barres





Le contenu de chaque champ de code-barres peut être défini individuellement. Cette section est uniquement disponible lorsque le **Modèle utilisé** contient au moins un code 2D.

Paramètre	Description	Valeurs
Délimiteur	Permet de définir le séparateur entre les entrées de code-barres. Ce paramètre n'est disponible que lorsque le <b>Modèle utilisé</b> sélectionné contient plusieurs codes 2D.	TAB*   Saut de page   Retour chariot   Espace   Défini par l'utilisateur
Champ de code-barres 1	Permet de définir les informations qui apparaissent dans chaque code-barres. Le nombre de champs de code-barres dépend du modèle sélectionné.	Les entrées disponibles dépendent des paramètres de la méthode.

\* Réglage d'usine

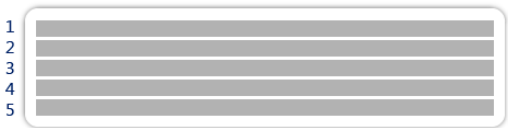
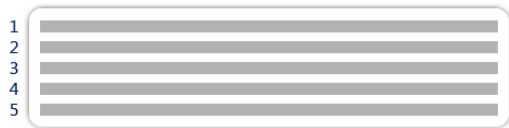
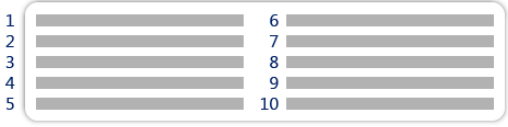
### 6.2.1.6.4 Étiquettes disponibles

Les dispositions d'étiquettes suivantes sont disponibles :

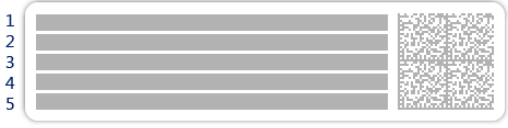
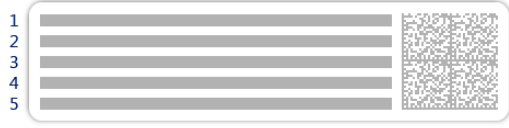
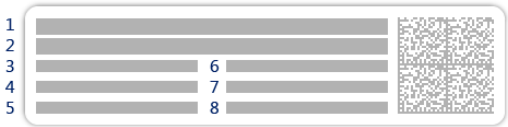
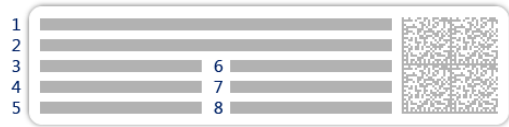
 <p>5 grands champs</p>	 <p>5 petits champs</p>
 <p>10 petits champs</p>	 <p>Code-barres 1D avec 3 grands champs</p>
 <p>Code-barres 1D avec 3 petits champs</p>	 <p>Code-barres 1D avec 6 petits champs</p>
 <p>Code-barres 2D avec 5 grands champs</p>	 <p>Code-barres 2D avec 5 petits champs</p>
 <p>Code-barres 2D avec 2 grands champs et 6 petits champs</p>	 <p>Code-barres 2D avec 8 petits champs</p>

## 6.2.2 Paramètres : méthode "Formulation simple"

Navigation : ▼ Méthodes > ☰ Liste méthodes > 🏠 ma formulation simple > ✎ Éditer

✎ Éditer la méthode - ma formulation simple		
☰ Généralités	Type de méthode	Formulation simple
🏠 Formulation	Nom de méthode	ma formulation simple
🔖 Format ID	Commentaire	<i>Entrer le texte</i>
⚙️ Pesage		
🔗 Élément de pesée	Verrouiller la méthode	<input type="checkbox"/>
⚙️ Automatisation		
🖨️ Imprimer / Exp.		
🔙 Fermer		✅ Enregistrer

Les paramètres de la méthode **Formulation simple** sont regroupés comme suit :

- ☰ Généralités
- 🏠 Formulation
- 🔖 Format ID
- ⚙️ Pesage
- 🔗 Élément de pesée, valable uniquement pour la méthode **Formulation simple**
- 🔗 Éléments de pesée, valable uniquement pour la méthode **Formulation simple avec élém.**
- ⚙️ Automatisation
- 🖨️ Imprimer / Exp.

Voir aussi à ce sujet

- 🔗 Création d'une méthode "Formulation simple" ▶ page 36
- 🔗 Modification d'une méthode ▶ page 38

### 6.2.2.1 Généralités

Le **Type de méthode** est défini à l'aide de l'assistant lors de la création de la méthode et ne peut pas être modifié.

Paramètre	Description	Valeurs
Nom de méthode	Permet de définir le nom de la méthode.	Texte (1 à 22 caractères)
Commentaire	Il est possible d'ajouter un commentaire pour décrire la méthode.	Texte (0 à 128 caractères)
Verrouiller la méthode	Verrouille la méthode pour empêcher toute modification ultérieure.	Actif   Inactif*

\* Réglage d'usine

## 6.2.2.2 Formulation

Paramètre	Description	Valeurs
Calculer la cible	Définit la base de calcul du poids cible. <b>Volume de la fiole</b> : calculer le poids cible en fonction du volume de référence de la fiole et du volume réel de la fiole. <b>Concentration cible</b> : calculer le poids cible en fonction de la concentration cible souhaitée. Ce paramètre n'est disponible que pour les méthodes du type <b>Formulation simple avec élém..</b>	Aucun*   Volume de la fiole   Concentration cible
Calculer la concentration par composant	Permet de calculer la concentration de la solution finale. Si <b>Unité de concentration</b> représente une concentration molaire ( <b>mol/l</b> ou <b>mmol/l</b> ), le calcul est basé sur : <ul style="list-style-type: none"> <li>• <b>Pureté</b></li> <li>• <b>Volume de référence de la fiole</b></li> <li>• <b>Masse molaire</b></li> <li>• le poids du composant</li> </ul> Si <b>Unité de concentration</b> représente une concentration de masse ( <b>mg/ml</b> , <b>mg/l</b> , <b>µg/ml</b> , <b>g/ml</b> ou <b>g/l</b> ), le calcul est basé sur : <ul style="list-style-type: none"> <li>• <b>Pureté</b></li> <li>• <b>Volume de référence de la fiole</b></li> <li>• le poids du composant</li> </ul> Si <b>Unité de concentration</b> représente un rapport de masse (%), le calcul est basé sur : <ul style="list-style-type: none"> <li>• <b>Pureté</b></li> <li>• <b>Poids de référence</b></li> <li>• le poids du composant</li> </ul>	Actif   Inactif*
Calculer la quantité de composant	Permet de calculer la quantité de composants (en <b>mol</b> ) en fonction de la <b>Masse molaire</b> et du poids du composant.	Actif   Inactif*
Unité de concentration	Permet de définir l'unité de concentration. Ce paramètre n'est disponible que si <b>Calculer la concentration par composant</b> est réglé sur <b>Actif</b> .	mol/l*   mmol/l   mg/ml   µg/ml   g/ml   g/l   %
Volume de référence de la fiole	Permet de définir le volume de référence de la fiole. Ce paramètre n'est disponible que si <b>Unité de concentration</b> n'est pas réglé sur <b>%</b> .	Numérique (1 ml*   1 à 999 999 ml)
Poids de référence (100 %)	Permet de définir le poids de référence pour la détermination de la concentration du composant. Au lieu de saisir le poids de référence manuellement, placez le poids de référence sur le plateau de pesage et appuyez sur le bouton  . Le poids appliqué est directement pris en compte comme poids de référence. Ce paramètre n'est disponible que si <b>Unité de concentration</b> est réglé sur <b>%</b> .	Selon la portée de la balance.

\* Réglage d'usine

## Date de production et d'expiration

Paramètre	Description	Valeurs
Date de production	Permet de définir la date de production. <b>Date actuelle</b> : la date de production est définie automatiquement selon la date de début de la tâche de pesage. <b>Entrée manuelle</b> : la date de production peut être saisie manuellement au début de la tâche de pesage.	Aucun   Date actuelle*   Entrée manuelle
Date d'expiration	Permet de définir la date d'expiration de la substance. <b>Période</b> : la date d'expiration est définie automatiquement au début de la tâche de pesage (date d'expiration = date de début de la tâche de pesage + nombre de jours défini dans le champ <b>Période</b> ). <b>Entrée manuelle</b> : la date d'expiration peut être saisie manuellement au début de la tâche de pesage.	Aucun*   Période   Entrée manuelle
Période	Permet de définir la période de la date d'expiration. Ce paramètre n'est disponible que si <b>Date d'expiration</b> est réglé sur <b>Période</b> .	Numérique (1 jour*   1 à 9 999 jours)

\* Réglage d'usine

### Voir aussi à ce sujet

[Création d'une méthode "Formulation simple" ▶ page 36](#)

## 6.2.2.3 Format ID

### ID tâches

Paramètre	Description	Valeurs
Nombre d'ID tâches	Permet de définir le nombre d'ID de tâches. Si la valeur <b>Nombre d'ID tâches</b> est supérieure à 0, les paramètres <b>ID tâche</b> , <b>Description de la tâche</b> et <b>Préfixe/Valeur par défaut</b> sont disponibles pour chaque ID de tâche.	0   1*   2   3
ID tâche 1	Permet de définir le type de désignation de l'ID de tâche. <b>Manuel avec défaut</b> : la valeur de l'ID de tâche peut être saisie manuellement au moment de l'exécution de la méthode. <b>Horodatage automatique</b> : le système fournit une valeur créée à partir d'un préfixe avec la date et l'heure actuelles en annexe.	Manuel avec défaut*   Horodatage automatique
Description de la tâche	Permet de définir une étiquette pour chaque champ d'ID de tâche.	Texte (0 à 32 caractères)
Valeur par défaut	Permet de définir une valeur par défaut pour l'ID de tâche. La valeur de l'ID de tâche peut être changée manuellement pendant l'exécution de la méthode. Ce paramètre n'est disponible que si l'option <b>ID tâche</b> correspondante est définie sur <b>Manuel avec défaut</b> .	Texte (0 à 32 caractères)
Préfixe	Permet de définir un préfixe pour l'ID de tâche. Ce paramètre n'est disponible que si l'option <b>ID tâche</b> correspondante est définie sur <b>Horodatage automatique</b> .	Texte (0 à 32 caractères)

\* Réglage d'usine

## ID résultats

Paramètre	Description	Valeurs
Nombre d'ID résultats	Permet de définir le nombre d'ID de résultats. Si la valeur <b>Nombre d'ID résultats</b> est supérieure à 0, les paramètres <b>ID résultat</b> , <b>Descrip. résultat</b> et <b>Préfixe/Valeur par défaut</b> sont disponibles pour chaque ID de résultat.	0   1*   2   3
ID résultat 1	Permet de définir le type de désignation de l'ID de résultat. <b>Manuel avec défaut</b> : la valeur de l'ID de résultat peut être saisie manuellement au moment de l'exécution de la méthode. <b>Compteur automatique</b> : le système fournit une valeur créée à partir d'un <b>Préfixe</b> avec un numéro unique (compteur) en annexe.	Manuel avec défaut*   Compteur automatique
Descrip. résultat	Permet de définir une étiquette pour chaque ID de résultat.	Texte (0 à 32 caractères)
Valeur par défaut	Permet de définir une valeur par défaut pour l'ID de résultat. La valeur de l'ID de résultat peut être changée manuellement pendant l'exécution de la méthode. Ce paramètre est disponible uniquement si l'option <b>ID résultat</b> correspondante est définie sur <b>Manuel avec défaut</b> .	Texte (0 à 32 caractères)
Préfixe	Permet de définir un préfixe pour l'ID de résultat. Ce paramètre est disponible uniquement si l'option <b>ID résultat</b> correspondante est définie sur <b>Compteur automatique</b> .	Texte (0 à 32 caractères)

\* Réglage d'usine

### 6.2.2.4 Pesage

Paramètre	Description	Valeurs
Afficher info poids	Lorsque la fonction est réglée sur <b>Actif</b> , un poids secondaire apparaît sur l'écran de pesage.	Actif   Inactif*
Info unité	Définit l'unité du <b>Info poids</b> Ce paramètre n'est disponible que si <b>Afficher info poids</b> est réglé sur <b>Actif</b> .	Les unités disponibles dépendent du modèle de la balance.

\* Réglage d'usine

### Paramètres de pesée

Paramètre	Description	Valeurs
Profil tolérance	Un profil de tolérance stocke tous les paramètres de la balance nécessaires à une méthode de pesage donnée. Il est possible de créer différents profils de tolérance pour différentes méthodes de pesage.	Les profils de tolérance sont créés par l'utilisateur pour des balances et des applications spécifiques.

### Électrostatique

Paramètre	Description	Valeurs
Ionisateur	Permet de définir si l'ionisateur est activé ou désactivé.	Actif   Inactif*

\* Réglage d'usine

### Voir aussi à ce sujet

 Création d'une méthode "Formulation simple" ► page 36

### 6.2.2.5 Élément de pesée

Dans cette section, vous pouvez définir un poids cible avec des limites de tolérance pour la méthode. La méthode **Formulation simple** comprend un seul article dans le champ **Élément de pesée**, tandis que plusieurs articles peuvent être définis pour la méthode **Formulation simple avec élém.** dans les **Éléments de pesée**.

#### Valeurs initiales pour la pesée

Paramètre	Description	Valeurs
Masse molaire	Permet de définir la masse molaire du composant. La masse molaire d'un ion est calculée en ajoutant la masse atomique de chaque atome composant l'ion. Ce paramètre est disponible si <b>Calculer la quantité de composant</b> est réglé sur <b>Actif</b> ou si l' <b>Unité de concentration</b> est exprimée en concentration molaire.	Numérique (1...10000 g/mol)
Pureté	Permet de définir de la pureté du composant. Ce paramètre n'est disponible que si <b>Calculer la concentration par composant</b> ou <b>Calculer la quantité de composant</b> est réglé sur <b>Actif</b> .	Numérique (100%*   0,001 à 100 %)
Unité	Permet de définir l'unité du résultat de pesée.	Les unités disponibles dépendent du modèle de la balance.
Poids cible	Permet de définir le poids cible. Le poids cible s'affiche dans l'aide au pesage de la balance (SmartTrac). Lorsqu'un poids cible comprenant des tolérances est défini, le SmartTrac indique si le poids actuellement affiché se trouve dans les limites de tolérance.	Numérique
Tolérance -	Permet de définir la limite de tolérance inférieure. Ce paramètre n'est disponible que si un <b>Poids cible</b> est défini.	Numérique
Tolérance +	Permet de définir la limite de tolérance supérieure. Ce paramètre n'est disponible que si un <b>Poids cible</b> est défini.	Numérique

\* Réglage d'usine

#### Voir aussi à ce sujet

 Création d'une méthode "Formulation simple" ► page 36

### 6.2.2.6 Éléments de pesée

Cette section n'est disponible que pour la méthode **Formulation simple avec élém.**

Paramètre	Description	Valeurs
ID composant	Permet de définir le nom du composant.	Texte (0 à 32 caractères)
Masse molaire	Permet de définir la masse molaire du composant. La masse molaire d'un ion est calculée en ajoutant la masse atomique de chaque atome composant l'ion. Ce paramètre est disponible si <b>Calculer la quantité de composant</b> est réglé sur <b>Actif</b> ou si l' <b>Unité de concentration</b> est exprimée en concentration molaire.	Numérique (1...10000 g/mol)
Pureté	Permet de définir de la pureté du composant. Ce paramètre n'est disponible que si <b>Calculer la concentration par composant</b> ou <b>Calculer la quantité de composant</b> est réglé sur <b>Actif</b> .	Numérique (100%*   0,001 à 100 %)

Unité	Permet de définir l'unité du résultat de pesée.	Les unités disponibles dépendent du modèle de la balance.
Poids cible	Permet de définir le poids cible du composant. Si la fonction <b>Calculer la cible</b> est réglée sur <b>Concentration cible</b> , le <b>Poids cible</b> est calculé et ne peut être modifié manuellement.	Numérique
Concentration cible	Permet de définir la concentration du composant. Ce paramètre n'est disponible que si <b>Calculer la cible</b> est réglé sur <b>Concentration cible</b> .	Numérique (0 %   0,001 à 100 %)
Tolérance -	Permet de définir la limite de tolérance inférieure. Ce paramètre n'est disponible que si un <b>Poids cible</b> ou une <b>Concentration cible</b> est défini(e).	Numérique
Tolérance +	Permet de définir la limite de tolérance supérieure. Ce paramètre n'est disponible que si un <b>Poids cible</b> ou une <b>Concentration cible</b> est défini(e).	Numérique

\* Réglage d'usine

### Voir aussi à ce sujet

 Création d'une méthode "Formulation simple" ▶ page 36

 Utilisation de méthodes avec plusieurs éléments de pesée (détaillés) ▶ page 39

## 6.2.2.7 Automatisation



Paramètre	Description	Valeurs
Données de code-barres cible	Si un lecteur code-barres est connecté à la balance, cette option permet de définir la méthode de traitement des données. <b>Input clavier</b> : les données sont écrites dans la fenêtre de saisie (input) ouverte actuellement. Si aucune fenêtre de saisie n'est ouverte, les données ne sont pas prises en compte. <b>Valeur de poids cible</b> : les données du code-barres sont interprétées comme une valeur de poids cible. <b>ID tâche 1</b> : les données du code-barres reçues sont traitées comme un texte d'identification pour cet ID de tâche. <b>ID résultat 1</b> : les données du code-barres reçues sont traitées comme un texte d'identification pour cet ID de résultat. Les éléments disponibles dans le menu déroulant dépendent de la valeur <b>Nombre d'ID tâches</b> et de la valeur <b>Nombre d'ID résultats</b> définies pour la méthode. Assurez-vous que les caractères du code-barres scanné sont compatibles avec le format du champ où ils doivent être insérés.	Input clavier*   Valeur de poids cible   ID tâche 1   ID résultat 1   ...

\* Réglage d'usine

### Automatisation de pesage

Paramètre	Description	Valeurs
Zéro automatique	<b>Actif</b> : la balance revient automatiquement à zéro lorsque le poids est inférieur à un seuil prédéfini. Ce paramètre n'est pas disponible pour les balances homologuées.	Actif   Inactif*



Seuil du zéro automatique	Permet de définir le seuil de l'option <b>Zéro automatique</b> . Ce paramètre n'est disponible que si <b>Zéro automatique</b> est réglé sur <b>Actif</b> .	Numérique
Mode tare	Permet de définir le mode Tare. <b>Aucun</b> : pas de tare automatique. <b>Tare automatique</b> : la balance enregistre automatiquement le premier poids stable en tant que tare. <b>Tare prédéterminée</b> : permet d'entrer manuellement une saisie numérique d'une tare fixe.	Aucun*   Tare automatique   Tare prédéterminée
Seuil de tarage automatique	Permet de définir le seuil de l'option <b>Mode tare</b> . Cette valeur définit la pesée minimale à appliquer au plateau de pesage pour qu'elle soit automatiquement enregistrée comme tare. Si le poids est inférieur aux limites, il n'est pas transféré automatiquement vers la mémoire de tare. Au lieu de saisir le poids, le récipient de tare le plus léger peut être placé sur le plateau de pesage. Appuyez ensuite sur le bouton  . Le poids appliqué est directement pris en compte en tant que limite. Ce paramètre n'est disponible que si <b>Mode tare</b> est réglé sur <b>Tare automatique</b> .	Numérique
Val. tare prédéterminée	Permet de définir une valeur de poids pour la fonction de tare prédéterminée. Au lieu de saisir la valeur, le récipient de tare correspondant peut être placé sur le plateau de pesage. Appuyez ensuite sur le bouton  . Le poids est directement pris en compte comme valeur de tare prédéterminée. Ce paramètre n'est disponible que si <b>Mode tare</b> est réglé sur <b>Tare prédéterminée</b> .	Numérique
Tarage automatique après résultat	Si le paramètre est réglé sur <b>Actif</b> , la balance est automatiquement tarée lorsqu'un résultat est ajouté à la <b>Liste résultats</b> .	Actif   Inactif*
Tâche terminée automatiquement	<b>Actif</b> : la balance termine automatiquement une tâche en cours d'exécution après que le résultat de la pesée du dernier élément a été ajouté à la <b>Liste résultats</b> . Ce paramètre n'est disponible que si la méthode utilise plusieurs éléments de pesée.	Actif   Inactif*

\* Réglage d'usine

### Voir aussi à ce sujet

 Création d'une méthode "Formulation simple" ► page 36

### 6.2.2.8 Imprimer / Exp.

Paramètre	Description	Valeurs
Impr. rouleau et exportation de données	Permet de définir le contenu de l'impression et/ou de l'exportation, ainsi que les actions d'impression/exportation qui sont exécutées automatiquement lorsque la tâche est terminée. Cette section présente plusieurs réglages décrits dans le tableau <b>Impr. rouleau et exportation de données</b> ci-dessous.	

Impression étiquette de la tâche	Permet de définir le modèle d'étiquette de la tâche à imprimer, c'est-à-dire les données incluses sur l'étiquette et dans quel format. Cette section présente plusieurs réglages décrits dans le tableau <b>Impression étiquette de la tâche</b> ci-dessous.	
Impression étiquette de l'élément de pesée	Permet de définir le modèle d'étiquette pour élément de pesée à imprimer, c'est-à-dire les données incluses sur l'étiquette et dans quel format. Cette section présente plusieurs réglages décrits dans le tableau <b>Impression étiquette de l'élément de pesée</b> ci-dessous.	
Découpage d'étiquettes	Définit si les étiquettes doivent être découpées après l'impression. <b>Par étiquette</b> : Chaque étiquette est découpée une fois imprimée. <b>Par tâche</b> : Les étiquettes sont découpées lorsque la tâche est terminée. Ce paramètre n'est pertinent que si l'imprimante d'étiquettes connectée peut couper des étiquettes.	Arrêt*   Par étiquette   Par tâche

\* Réglage d'usine

### 6.2.2.8.1 Impr. rouleau et exportation de données

#### Sortie des données automatique



Paramètre	Description	Valeurs
Imprimante à rouleau	Permet d'activer/de désactiver l'impression automatique de la <b>Liste résultats</b> sur une imprimante sur bande lorsque l'utilisateur appuie sur le bouton <b>Terminer</b> . Les données devant être communiquées à l'imprimante peuvent être définies dans la section <b>Paramètres de modèles</b> .	Actif   Inactif*
Export. résultats	Active/désactive l'exportation automatique des données vers un serveur de fichiers ou un dispositif de stockage USB lorsque l'utilisateur appuie sur <b>Terminer</b> .	Actif   Inactif*
Valeur de poids	Active/désactive l'option d'envoi automatique de la valeur de pesage via USB ou Ethernet lorsque l'utilisateur appuie sur <b>Ajouter résultat</b> .	Actif   Inactif*

\* Réglage d'usine

#### Modèle d'impression rouleau

Cet élément de menu permet de définir les informations imprimées par l'imprimante à ticket.

Chaque paramètre peut être réglé sur **Inactif** ou **Actif** à l'aide de la case à cocher correspondante. Pour activer ou désactiver simultanément tous les paramètres, procédez comme suit :

- Pour désactiver toutes les cases simultanément, appuyez sur  **Désélectionner tout**.  
➔ Tous les paramètres sont définis sur **Inactif**.
- Pour activer toutes les cases simultanément, appuyez sur  **Sélectionner tout**.  
➔ Tous les paramètres sont définis sur **Actif**.

#### Paramètres de modèles

Paramètre	Description	Valeurs
En-tête et pied de page	Permet de définir l'en-tête et/ou le pied de page à imprimer.	Titre   Texte de titre   Date/heure   Utilisateur   Signature   Lignes de séparation   Titre des groupes

Informations sur la balance	Permet de définir les informations relatives à la balance qui sont imprimées.	Type de balance   ID balance   Numéro de série de balance   Version du logiciel
Informations sur la qualité	Permet de définir les informations sur la qualité qui sont imprimées.	Profil tolérance   Date/heure de l'ajustage   Nom de test de routine   Dernière date d'exécution du test de routine   Résultat du test de routine   Statut GWP Approved   État de la mise de niveau   État MinWeigh
Informations sur la tâche	Permet de définir les informations sur la tâche qui sont imprimées.	Nom de méthode   Commentaire de méthode   ID tâche   Volume de la fiole   Poids de référence   Date d'expiration   Date de production
Info. élément de pesée	Permet de définir les informations relatives aux éléments de pesée qui sont imprimées.	Affiche aussi les élém. de pesée exclus   État de résultat   ID résultats   Masse molaire   Pureté   Quant. de substance   Concentration   Statut GWP Approved   État de la mise de niveau   État MinWeigh   État de la tolérance   Cible et tolérances
Informations détaillées du résultat	Permet de définir les informations relatives au résultat de la mesure qui sont imprimées.	Poids   Poids de tare   Poids brut   Info poids   Date/heure   Stabilité

### 6.2.2.8.2 Impression étiquette de la tâche

Paramètre	Description	Valeurs
Impression automatique d'étiquette pour tâche	Lorsque ce paramètre est défini sur <b>Actif</b> , l'étiquette pour tâche est automatiquement imprimée lorsque l'utilisateur appuie sur <b>Terminer</b> .	Actif   Inactif*
Copies	Définit le nombre de copies d'étiquettes qui sont imprimées.	Numérique
Modèle utilisé	Permet de choisir le modèle d'étiquettes.	Les étiquettes disponibles sont indiquées ci-dessous.

\* Réglage d'usine

#### Paramètres de champs

Le contenu de chaque champ d'étiquette peut être défini individuellement.

Paramètre	Description	Valeurs
Champ d'étiquette 1	Permet de définir les informations qui apparaissent dans chaque champ d'étiquette. Le nombre de champs d'étiquette dépend du modèle sélectionné.	Les entrées disponibles dépendent des paramètres de la méthode.

### Paramètres de code-barres

Le contenu de chaque champ de code-barres peut être défini individuellement. Cette section est uniquement disponible lorsque le **Modèle utilisé** contient au moins un code 2D.

Paramètre	Description	Valeurs
Délimiteur	Permet de définir le séparateur entre les entrées de code-barres. Ce paramètre n'est disponible que lorsque le <b>Modèle utilisé</b> sélectionné contient plusieurs codes 2D.	TAB*   Saut de page   Retour chariot   Espace   Défini par l'utilisateur
Champ de code-barres 1	Permet de définir les informations qui apparaissent dans chaque code-barres. Le nombre de champs de code-barres dépend du modèle sélectionné.	Les entrées disponibles dépendent des paramètres de la méthode.

\* Réglage d'usine

### 6.2.2.8.3 Impression étiquette de l'élément de pesée

Paramètre	Description	Valeurs
Impression automatique d'étiquettes pour élément de pesée	Lorsque ce paramètre est défini sur <b>Actif</b> , l'étiquette pour élément de pesée est imprimée automatiquement lorsque l'utilisateur appuie sur <b>Ajouter résultat</b> .	Actif   Inactif*
Copies	Définit le nombre de copies d'étiquettes qui sont imprimées.	Numérique
Modèle utilisé	Permet de choisir le modèle d'étiquettes.	Les étiquettes disponibles sont indiquées ci-dessous.

\* Réglage d'usine

### Paramètres de champs

Le contenu de chaque champ d'étiquette peut être défini individuellement.

Paramètre	Description	Valeurs
Champ d'étiquette 1	Permet de définir les informations qui apparaissent dans chaque champ d'étiquette. Le nombre de champs d'étiquette dépend du modèle sélectionné.	Les entrées disponibles dépendent des paramètres de la méthode.

### Paramètres de code-barres







Le contenu de chaque champ de code-barres peut être défini individuellement. Cette section est uniquement disponible lorsque le **Modèle utilisé** contient au moins un code 2D.

Paramètre	Description	Valeurs
Délimiteur	Permet de définir le séparateur entre les entrées de code-barres. Ce paramètre n'est disponible que lorsque le <b>Modèle utilisé</b> sélectionné contient plusieurs codes 2D.	TAB*   Saut de page   Retour chariot   Espace   Défini par l'utilisateur
Champ de code-barres 1	Permet de définir les informations qui apparaissent dans chaque code-barres. Le nombre de champs de code-barres dépend du modèle sélectionné.	Les entrées disponibles dépendent des paramètres de la méthode.

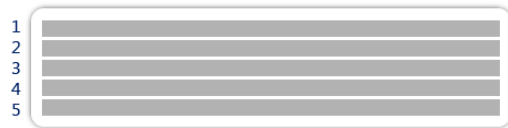
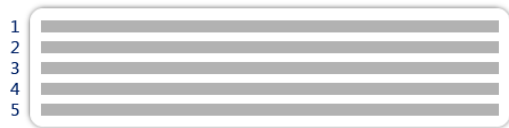
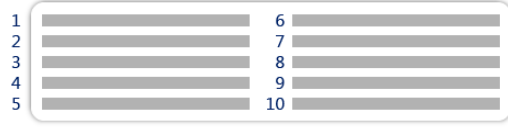
\* Réglage d'usine

### 6.2.2.8.4 Étiquettes disponibles

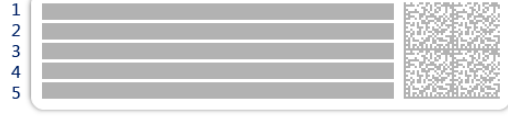
Les dispositions d'étiquettes suivantes sont disponibles :

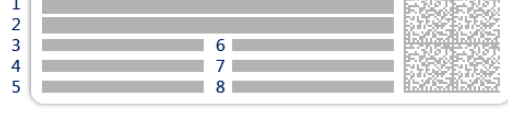
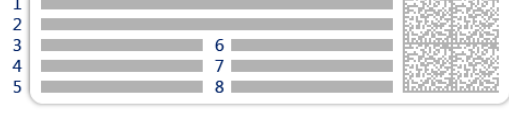
 <p>5 grands champs</p>	 <p>5 petits champs</p>
 <p>10 petits champs</p>	 <p>Code-barres 1D avec 3 grands champs</p>
 <p>Code-barres 1D avec 3 petits champs</p>	 <p>Code-barres 1D avec 6 petits champs</p>
 <p>Code-barres 2D avec 5 grands champs</p>	 <p>Code-barres 2D avec 5 petits champs</p>
 <p>Code-barres 2D avec 2 grands champs et 6 petits champs</p>	 <p>Code-barres 2D avec 8 petits champs</p>

## 6.2.3 Paramètres : méthode "Pesage d'intervalle"

Navigation : ▼ Méthodes > ☰ Liste méthodes > ⌚ mon pesage d'intervalle > ✎ Éditer

✎ Éditer la méthode - mon pesage d'intervalle

☰ Généralités	Type de méthode	Pesage d'intervalle
⌚ Intervalle	Nom de méthode	mon pesage d'intervalle
ID Format ID	Commentaire	<i>Entrer le texte</i>
⚙️ Pesage		
🔒 Élément de pesée	Verrouiller la méthode	<input type="checkbox"/>
⌚ Automatisation		
🖨️ Imprimer / Exp.		

← Fermer
✓ Enregistrer

Les paramètres de la méthode **Pesage d'intervalle** sont regroupés comme suit :

- ☰ Généralités
- ⌚ Intervalle
- ID Format ID
- ⚙️ Pesage
- 🔒 Élément de pesée
- ⌚ Automatisation
- 🖨️ Imprimer / Exp.

### Voir aussi à ce sujet

- 🔗 [Création d'une méthode "Pesage d'intervalle" ▶ page 37](#)
- 🔗 [Modification d'une méthode ▶ page 38](#)

### 6.2.3.1 Généralités

Le **Type de méthode** est défini à l'aide de l'assistant lors de la création de la méthode et ne peut pas être modifié.

Paramètre	Description	Valeurs
Nom de méthode	Permet de définir le nom de la méthode.	Texte (1 à 22 caractères)
Commentaire	Il est possible d'ajouter un commentaire pour décrire la méthode.	Texte (0 à 128 caractères)
Verrouiller la méthode	Verrouille la méthode pour empêcher toute modification ultérieure.	Actif   Inactif*

\* Réglage d'usine

### 6.2.3.2 Intervalle

Paramètre	Description	Valeurs
Intervalle approximatif	Permet de définir la durée d'un intervalle de pesée.	Numérique (1 s*   0,5 à 60 s)
Mesures	Permet de définir le nombre total de mesures.	Numérique (3 600*   1 à 5 000)

\* Réglage d'usine

### Remarque

Le paramètre **Durée** affiche la durée de la méthode en fonction des valeurs définies pour les paramètres **Intervalle approximatif** et **Mesures**.

### Voir aussi à ce sujet

 Création d'une méthode "Pesage d'intervalle" ► page 37

## 6.2.3.3 Format ID

### ID tâches

Paramètre	Description	Valeurs
Nombre d'ID tâches	Permet de définir le nombre d'ID de tâches. Si la valeur <b>Nombre d'ID tâches</b> est supérieure à 0, les paramètres <b>ID tâche</b> , <b>Description de la tâche</b> et <b>Préfixe/Valeur par défaut</b> sont disponibles pour chaque ID de tâche.	0   1*   2   3
ID tâche 1	Permet de définir le type de désignation de l'ID de tâche. <b>Manuel avec défaut</b> : la valeur de l'ID de tâche peut être saisie manuellement au moment de l'exécution de la méthode. <b>Horodatage automatique</b> : le système fournit une valeur créée à partir d'un préfixe avec la date et l'heure actuelles en annexe.	Manuel avec défaut*   Horodatage automatique
Description de la tâche	Permet de définir une étiquette pour chaque champ d'ID de tâche.	Texte (0 à 32 caractères)
Valeur par défaut	Permet de définir une valeur par défaut pour l'ID de tâche. La valeur de l'ID de tâche peut être changée manuellement pendant l'exécution de la méthode. Ce paramètre n'est disponible que si l'option <b>ID tâche</b> correspondante est définie sur <b>Manuel avec défaut</b> .	Texte (0 à 32 caractères)
Préfixe	Permet de définir un préfixe pour l'ID de tâche. Ce paramètre n'est disponible que si l'option <b>ID tâche</b> correspondante est définie sur <b>Horodatage automatique</b> .	Texte (0 à 32 caractères)

\* Réglage d'usine

## 6.2.3.4 Pesage

Paramètre	Description	Valeurs
Afficher info poids	Lorsque la fonction est réglée sur <b>Actif</b> , un poids secondaire apparaît sur l'écran de pesage.	Actif   Inactif*
Info unité	Définit l'unité du <b>Info poids</b> Ce paramètre n'est disponible que si <b>Afficher info poids</b> est réglé sur <b>Actif</b> .	Les unités disponibles dépendent du modèle de la balance.

\* Réglage d'usine

### Paramètres de pesée

Paramètre	Description	Valeurs
Profil tolérance	Un profil de tolérance stocke tous les paramètres de la balance nécessaires à une méthode de pesage donnée. Il est possible de créer différents profils de tolérance pour différentes méthodes de pesage.	Les profils de tolérance sont créés par l'utilisateur pour des balances et des applications spécifiques.

### Voir aussi à ce sujet

 Création d'une méthode "Pesage d'intervalle" ► page 37

### 6.2.3.5 Élément de pesée

#### Valeurs initiales pour la pesée

Paramètre	Description	Valeurs
Unité	Permet de définir l'unité du résultat de pesée.	Les unités disponibles dépendent du modèle de la balance.

#### Voir aussi à ce sujet

 Création d'une méthode "Pesage d'intervalle" ► page 37

### 6.2.3.6 Automatisation

Paramètre	Description	Valeurs
Données de code-barres cible	<p>Si un lecteur code-barres est connecté à la balance, cette option permet de définir la méthode de traitement des données.</p> <p><b>Input clavier</b> : les données sont écrites dans la fenêtre de saisie (input) ouverte actuellement. Si aucune fenêtre de saisie n'est ouverte, les données ne sont pas prises en compte.</p> <p><b>ID tâche 1</b> : les données du code-barres reçues sont traitées comme un texte d'identification pour cet ID de tâche.</p> <p>Les éléments disponibles dans le menu déroulant dépendent de la valeur <b>Nombre d'ID tâches</b> définie pour la méthode.</p> <p>Assurez-vous que les caractères du code-barres scanné sont compatibles avec le format du champ où ils doivent être insérés.</p>	Input clavier*   ID tâche 1   ...

\* Réglage d'usine

#### Voir aussi à ce sujet

 Création d'une méthode "Pesage d'intervalle" ► page 37

### 6.2.3.7 Imprimer / Exp.

Paramètre	Description	Valeurs
Impr. rouleau et exportation de données	<p>Permet de définir le contenu de l'impression et/ou de l'exportation, ainsi que les actions d'impression/exportation qui sont exécutées automatiquement lorsque la tâche est terminée.</p> <p>Cette section présente plusieurs réglages décrits dans le tableau <b>Impr. rouleau et exportation de données</b> ci-dessous.</p>	

#### 6.2.3.7.1 Impr. rouleau et exportation de données

##### Sortie des données automatique

Paramètre	Description	Valeurs
Export. résultats	Active/désactive l'exportation automatique des données vers un serveur de fichiers ou un dispositif de stockage USB lorsque l'utilisateur appuie sur <b>Terminer</b> .	Actif   Inactif*

\* Réglage d'usine



## 6.3 Paramètres Poids de contrôle

### 6.3.1 Paramètres : poids de test individuel

Navigation : ▼ Méthodes > Tests > Poids de contrôle > mon poids 1 > Éditer

Paramètre	Description	Valeurs
Nom du poids de contrôle	Permet de définir le nom du poids de contrôle.	Texte (1 à 22 caractères)
ID poids contrôle	Permet de définir l'ID du poids de contrôle.	Texte (1 à 22 caractères)
Poids nominal	Permet de définir la valeur approximative et arrondie du <b>Poids réel</b> .	Numérique
Classe du poids	Permet de définir la classe du poids conformément à OIML ou à ASTM. Il est également possible de créer une classe de tolérance personnalisée à l'aide de l'option <b>Autre</b> .	E1   E2   F1   F2   M1   M2   M3   ASTM000   ASTM00   ASTM0   ASTM0   ASTM1   ASTM2   ASTM3   ASTM4   ASTM5   ASTM6   ASTM7   Autre*
Poids réel	Permet de définir le poids réel. Il s'agit d'une valeur de la masse conventionnelle du poids spécifique issue du certificat d'étalonnage du poids.	Numérique
Date du prochain étalonnage	Permet de définir la date du prochain étalonnage.	Date
Certificat	Si le certificat du poids de contrôle est disponible, réglez le paramètre sur <b>Actif</b> et ajoutez toute information relative au certificat (voir ci-dessous).	Actif   Inactif*
ID certificat	Permet de définir l'ID du certificat. Ce paramètre n'est disponible que si <b>ID certificat</b> est réglé sur <b>Actif</b> .	Texte (1 à 22 caractères)
Date du certificat	Permet de définir la date de certificat. Ce paramètre n'est disponible que si <b>ID certificat</b> est réglé sur <b>Actif</b> .	Date
ID jeu de poids	Permet de définir l'ID du jeu de poids.	Texte (1 à 22 caractères)

\* Réglage d'usine

### 6.3.2 Paramètres : poids de test combiné

Navigation : ▼ Méthodes > Tests > Poids de contrôle > mon poids 1+2 > Éditer

Paramètre	Description	Valeurs
Nom du poids de contrôle	Permet de définir le nom du poids de contrôle.	Texte (1 à 22 caractères)
Poids nominal	Affiche la somme des poids nominaux de tous les poids individuels inclus dans ce poids combiné.	Numérique

Classe poids min.	Permet de définir la classe de poids minimale selon OIML ou ASTM. La classe de tolérance personnalisée <b>Autre</b> peut également être sélectionnée.  Lors de la sélection des poids qui composent le poids combiné, seuls les poids individuels ayant une classe meilleure ou égale à la <b>Classe poids min.</b> sélectionnée sont affichés.	E1   E2   F1   F2   M1   M2   M3   ASTM000   ASTM00   ASTM0   ASTM0   ASTM1   ASTM2   ASTM3   ASTM4   ASTM5   ASTM6   ASTM7   Autre*
Poids	Affiche une liste des poids de contrôle individuels disponibles. Deux ou trois poids de contrôle individuels peuvent être sélectionnés au total.  Seuls les poids individuels dont la classe est meilleure ou égale à la <b>Classe poids min.</b> sélectionnée sont affichés.	Liste des poids de contrôle individuels

\* Réglage d'usine

## 6.4 Paramètres Tests

### 6.4.1 Paramètres : Excentration de charge

≡ Navigation : ▼ Méthodes > 🛠 Tests > 🛠 mon essai excentr. charge > ✎ Éditer

#### 1. Nom et type

Paramètre	Description	Valeurs
Type de test	Le type de test est prédéfini ; il ne peut être changé dans ce menu.	Types de test disponibles
Nom	Permet de définir le nom du test.	Texte (1 à 22 caractères)
Test activé	Active ou désactive le test.	Actif*   Inactif
Afficher instruct. prép.	Si cette option est activée, les instructions de préparation prédéfinies apparaissent dans la séquence de test.	Actif*   Inactif
Impression auto.	Si cette option est activée, les résultats de test sont immédiatement imprimés sur l'imprimante d'étiquettes activée dès que le résultat est calculé.	Actif   Inactif*

\* Réglage d'usine

#### 2. Car. tech.test

Paramètre	Description	Valeurs
Calcul résultats	Permet d'indiquer si le poids nominal ou la masse conventionnelle doit être utilisé pour le calcul des résultats.  <b>Sur poids nominal</b> : valeur nominale d'un poids appartenant à une classe de poids spécifique.  <b>Sur pds réel (VMC)</b> : masse conventionnelle d'un poids du certificat d'étalonnage des poids.	Sur poids nominal*   Sur pds réel (VMC)

\* Réglage d'usine

#### Point de test

Paramètre	Description	Valeurs
Poids nominal	Permet de définir la valeur nominale du poids qui sera utilisé pour le test.	Numérique

Classe du poids	Permet de définir la classe du poids conformément à OIML ou à ASTM. Il est également possible de créer une classe de tolérance personnalisée à l'aide de l'option <b>Autre</b> .	E1   E2   F1   F2   M1   M2   M3   ASTM000   ASTM00   ASTM0   ASTM0   ASTM1   ASTM2   ASTM3   ASTM4   ASTM5   ASTM6   ASTM7   Autre*
-----------------	--	--

\* Réglage d'usine

### Limites pour l'excentration

Paramètre	Description	Valeurs
Limite de contrôle	Permet de définir la tolérance d'erreur d'un procédé par rapport à la valeur définie correspondante. Le respect de la <b>Limite de contrôle</b> est impératif dans le cadre des exigences de qualité. En cas de dépassement, il est donc nécessaire de corriger le procédé.  Résultat si la <b>Limite de contrôle</b> est dépassée : le test a échoué, la balance est en dehors des spécifications.	Numérique
Limite d'avertissement	Permet de définir le seuil inférieur ou supérieur qui, en cas de dépassement ou de non-respect, implique des contrôles du procédé plus stricts. La <b>Limite d'avertissement</b> doit être inférieure à la <b>Limite de contrôle</b> .  Résultat si la <b>Limite d'avertissement</b> est dépassée : le test est réussi, mais la différence est plus grande que prévu.	Numérique

### 3. Poids contrôle

Un poids de test configuré peut être sélectionné. Pour plus d'informations sur la définition et les paramètres des poids de test, voir [Poids de contrôle ► page 40] et [Paramètres Poids de contrôle ► page 119].

### 4. Gestion err

Paramètre	Description	Valeurs
Bloquer la balance	Permet de définir le comportement de la balance si le test a échoué.  <b>Actif</b> : la balance est bloquée après un nombre spécifié de tests qui ont échoué. Dans ce cas, il n'est plus possible d'utiliser la balance tant qu'un utilisateur disposant des droits appropriés ne l'a pas débloquée.  <b>Inactif</b> : la fonction de blocage n'est pas activée.	Actif   Inactif*
Nbre d'essais autorisés	Permet de définir le nombre maximum de tentatives avant que la balance ne se bloque.  Ce paramètre n'est disponible que si <b>Bloquer la balance</b> est réglé sur <b>Actif</b> .	Numérique (3*   0 à 9)

\* Réglage d'usine

## 5. Plan. de tests

Paramètre	Description	Valeurs
Type planification	Permet de planifier le test devant être réalisé. <b>Manuel:</b> Le test est effectué manuellement. <b>Quotidien:</b> Une tâche est générée tous les jours à l'heure spécifiée. <b>Hebdomadaire:</b> Une tâche est générée au moins une fois par semaine. Si nécessaire, il est possible de sélectionner des jours supplémentaires. <b>Mensuel:</b> Une tâche est générée tous les mois au jour et à l'heure spécifiés. <b>Trimestriel:</b> Une tâche est générée tous les trois mois à l'heure spécifiée. <b>Annuel:</b> Une tâche est générée une fois par an à l'heure spécifiée.	Manuel*   Quotidien   Hebdomadaire   Mensuel   Trimestriel   Annuel
Heure de début	Définit l'heure à laquelle le test doit être effectué. Ce paramètre n'est disponible que si <b>Type planification</b> n'est pas réglé sur <b>Manuel</b> .	Heure

\* Réglage d'usine

### Notification

Cette section n'apparaît pas lorsque **Type planification** est réglé sur **Manuel**.

Paramètre	Description	Valeurs
(x) h avant test	Permet de définir le nombre d'heures avant l'heure du test planifié pour avertir l'opérateur.	Différentes valeurs en fonction de la fréquence sélectionnée (Type planification).
Noti. toutes (x) h	Permet de définir l'intervalle de temps avant la prochaine notification.	Différentes valeurs en fonction de la fréquence sélectionnée (Type planification).

### Jours préférés

Cette section n'apparaît que lorsque le **Type planification** est réglé sur **Hebdomadaire**.

Paramètre	Description	Valeurs
Jours préférés	Permet de définir le jour de la semaine préféré pour l'exécution du test.	Lundi*   Mardi*   Mercredi*   Jeudi*   Vendredi*   Samedi   Dimanche

\* Réglage d'usine

### Jour d'exécution préféré

Cette section n'apparaît que lorsque le **Type planification** est réglé sur **Mensuel**.

Paramètre	Description	Valeurs
Jour de la semaine	Permet de définir le jour préféré pour l'exécution du test. Si <b>Aucun</b> est sélectionné, le test sera planifié pour un mois après la dernière exécution.	Aucun*   Lundi   Mardi   Mercredi   Jeudi   Vendredi   Samedi   Dimanche



Semaine du mois	Permet de définir la semaine du mois au cours de laquelle le test est effectué. Ce paramètre n'est disponible que si <b>Jour de la semaine</b> n'est pas réglé sur <b>Aucun</b> .	Première*   Seconde   Troisième   Quatrième
-----------------	--	---

\* Réglage d'usine

## 6. Impression

Paramètre	Description	Valeurs
En-tête et pied de page	Permet de définir l'en-tête et/ou le pied de page à imprimer.	Titre   Texte de titre   Date/heure   Utilisateur   Signature   Lignes de séparation   Titre des groupes
Informations sur la balance	Permet de définir les informations relatives à la balance qui sont imprimées.	Type de balance   ID balance   Numéro de série de balance   Version du logiciel
Synthèse du test	Permet de définir les informations relatives au résumé de test qui sont imprimées.	Type de test   Nom du test   Résultat test
Détails du test	Permet de définir les détails du test qui sont imprimés.	Déclencheur test   Mise de niveau au démarrage   Température   Instructions pour la préparation   Début du test (date/heure)   Fin du test (date/heure)   Nom d'utilisateur
Spécification de la tare	Permet de définir les informations relatives à la spécification de tare qui sont imprimées. Cette section est disponible uniquement pour les tests réalisés à l'aide d'un poids de tare.	Nom de tare   Poids de tare min.
Poids de contrôle	Permet de définir les informations relatives au poids de test qui sont imprimées.	ID poids contrôle   Classe du poids   Poids nominal   Poids réel   ID jeu de poids   ID certificat   Date du certificat   Date du prochain étalonnage   Type de poids   Classe poids min.   Poids nominaux utilisés   Poids réels utilisés
Limites pour les tests	Permet de définir les informations relatives aux limites de test qui sont imprimées.	Limite d'avertissement   Limite de contrôle
Mesures/Résultats	Permet de définir les informations relatives aux mesures et aux résultats qui sont imprimées.	Poids   Écart   État   État de la mise de niveau   Mise à zéro/Tare   Écart d'excentration

### Voir aussi à ce sujet

-  Définition d'un poids de test individuel ▶ page 40
-  Définition d'un poids de test combiné ▶ page 41
-  Création d'un nouveau test ▶ page 42

## 6.4.2 Paramètres : Test de répétabilité

Navigation : ▼ Méthodes > 🛠 Tests > 🛠 mon test de répétabilité > ✎ Éditer

### 1. Nom et type

Paramètre	Description	Valeurs
Type de test	Le type de test est prédéfini ; il ne peut être changé dans ce menu.	Types de test disponibles
Nom	Permet de définir le nom du test.	Texte (1 à 22 caractères)
Test activé	Active ou désactive le test.	Actif*   Inactif
Afficher instruct. prép.	Si cette option est activée, les instructions de préparation prédéfinies apparaissent dans la séquence de test.	Actif*   Inactif
Impression auto.	Si cette option est activée, les résultats de test sont immédiatement imprimés sur l'imprimante d'étiquettes activée dès que le résultat est calculé.	Actif   Inactif*

\* Réglage d'usine

### 2. Car. tech.test

Paramètre	Description	Valeurs
Calcul résultats	Permet d'indiquer si le poids nominal ou la masse conventionnelle doit être utilisé pour le calcul des résultats. <b>Sur poids nominal</b> : valeur nominale d'un poids appartenant à une classe de poids spécifique. <b>Sur pds réel (VMC)</b> : masse conventionnelle d'un poids du certificat d'étalonnage des poids.	Sur poids nominal*   Sur pds réel (VMC)
Nombre répétitions	Permet de définir le nombre de mesures du poids d'une série.	Numérique (10*   2 à 15)

\* Réglage d'usine

### Tarer

Cette section n'apparaît que lorsque le **Type de test** est réglé sur **Répétab. - Tare - 1 PT**.

Paramètre	Description	Valeurs
Nom de tare	Permet de définir le nom de la tare.	Texte (1 à 22 caractères)
Poids de tare min.	Permet de définir la pesée minimale pour le récipient de tare. Le test peut être réalisé uniquement si un récipient de tare d'un poids au moins équivalent est placé sur la balance.	Numérique

\* Réglage d'usine

### Point de test

Paramètre	Description	Valeurs
Poids nominal	Permet de définir la valeur nominale du poids qui sera utilisé pour le test.	Numérique
Classe du poids	Permet de définir la classe du poids conformément à OIML ou à ASTM. Il est également possible de créer une classe de tolérance personnalisée à l'aide de l'option <b>Autre</b> .	E1   E2   F1   F2   M1   M2   M3   ASTM000   ASTM00   ASTM0   ASTM1   ASTM2   ASTM3   ASTM4   ASTM5   ASTM6   ASTM7   Autre*

\* Réglage d'usine

## Limites pour les tests

Paramètre	Description	Valeurs
Limite de contrôle	Permet de définir la tolérance d'erreur d'un procédé par rapport à la valeur définie correspondante. Le respect de la <b>Limite de contrôle</b> est impératif dans le cadre des exigences de qualité. En cas de dépassement, il est donc nécessaire de corriger le processus. La valeur minimale est équivalente à 40 % de la précision d'affichage de la balance. Résultat si la <b>Limite de contrôle</b> est dépassée : le test a échoué, la balance est en dehors des spécifications.	Numérique
Limite d'avertissement	Permet de définir le seuil inférieur ou supérieur qui, en cas de dépassement ou de non-respect, implique des contrôles du processus plus stricts. La <b>Limite d'avertissement</b> doit être inférieure à la <b>Limite de contrôle</b> . Résultat si la <b>Limite d'avertissement</b> est dépassée : le test est réussi, mais la différence est plus grande que prévu.	Numérique

### 3. Poids contrôle

Un poids de test configuré peut être sélectionné. Pour plus d'informations sur la définition et les paramètres des poids de test, voir [Poids de contrôle ► page 40] et [Paramètres Poids de contrôle ► page 119].

### 4. Gestion err

Paramètre	Description	Valeurs
Bloquer la balance	Permet de définir le comportement de la balance si le test a échoué. <b>Actif</b> : la balance est bloquée après un nombre spécifié de tests qui ont échoué. Dans ce cas, il n'est plus possible d'utiliser la balance tant qu'un utilisateur disposant des droits appropriés ne l'a pas débloquée. <b>Inactif</b> : la fonction de blocage n'est pas activée.	Actif   Inactif*
Nbre d'essais autorisés	Permet de définir le nombre maximum de tentatives avant que la balance ne se bloque. Ce paramètre n'est disponible que si <b>Bloquer la balance</b> est réglé sur <b>Actif</b> .	Numérique (3*   0 à 9)

\* Réglage d'usine

### 5. Plan. de tests

Paramètre	Description	Valeurs
Type planification	Permet de planifier le test devant être réalisé. <b>Manuel</b> : Le test est effectué manuellement. <b>Quotidien</b> : Une tâche est générée tous les jours à l'heure spécifiée. <b>Hebdomadaire</b> : Une tâche est générée au moins une fois par semaine. Si nécessaire, il est possible de sélectionner des jours supplémentaires. <b>Mensuel</b> : Une tâche est générée tous les mois au jour et à l'heure spécifiés. <b>Trimestriel</b> : Une tâche est générée tous les trois mois à l'heure spécifiée. <b>Annuel</b> : Une tâche est générée une fois par an à l'heure spécifiée.	Manuel*   Quotidien   Hebdomadaire   Mensuel   Trimestriel   Annuel

Heure de début	Définit l'heure à laquelle le test doit être effectué. Ce paramètre n'est disponible que si <b>Type planification</b> n'est pas réglé sur <b>Manuel</b> .	Heure
----------------	--	-------

\* Réglage d'usine

### Notification

Cette section n'apparaît pas lorsque **Type planification** est réglé sur **Manuel**.

Paramètre	Description	Valeurs
(x) h avant test	Permet de définir le nombre d'heures avant l'heure du test planifié pour avertir l'opérateur.	Différentes valeurs en fonction de la fréquence sélectionnée (Type planification).
Noti. toutes (x) h	Permet de définir l'intervalle de temps avant la prochaine notification.	Différentes valeurs en fonction de la fréquence sélectionnée (Type planification).

### Jours préférés

Cette section n'apparaît que lorsque le **Type planification** est réglé sur **Hebdomadaire**.

Paramètre	Description	Valeurs
Jours préférés	Permet de définir le jour de la semaine préféré pour l'exécution du test.	Lundi*   Mardi*   Mercredi*   Jeudi*   Vendredi*   Samedi   Dimanche

\* Réglage d'usine

### Jour d'exécution préféré

Cette section n'apparaît que lorsque le **Type planification** est réglé sur **Mensuel**.

Paramètre	Description	Valeurs
Jour de la semaine	Permet de définir le jour préféré pour l'exécution du test. Si <b>Aucun</b> est sélectionné, le test sera planifié pour un mois après la dernière exécution.	Aucun*   Lundi   Mardi   Mercredi   Jeudi   Vendredi   Samedi   Dimanche
Semaine du mois	Permet de définir la semaine du mois au cours de laquelle le test est effectué. Ce paramètre n'est disponible que si <b>Jour de la semaine</b> n'est pas réglé sur <b>Aucun</b> .	Première*   Seconde   Troisième   Quatrième

\* Réglage d'usine



## 6. Impression

Paramètre	Description	Valeurs
En-tête et pied de page	Permet de définir l'en-tête et/ou le pied de page à imprimer.	Titre   Texte de titre   Date/heure   Utilisateur   Signature   Lignes de séparation   Titre des groupes
Informations sur la balance	Permet de définir les informations relatives à la balance qui sont imprimées.	Type de balance   ID balance   Numéro de série de balance   Version du logiciel



Synthèse du test	Permet de définir les informations relatives au résumé de test qui sont imprimées.	Type de test   Nom du test   Résultat test   Écart type
Détails du test	Permet de définir les détails du test qui sont imprimés.	Déclencheur test   Mise de niveau au démarrage   Température   Instructions pour la préparation   Début du test (date/heure)   Fin du test (date/heure)   Nom d'utilisateur
Spécification de la tare	Permet de définir les informations relatives à la spécification de tare qui sont imprimées. Cette section est disponible uniquement pour les tests réalisés à l'aide d'un poids de tare.	Nom de tare   Poids de tare min.
Poids de contrôle	Permet de définir les informations relatives au poids de test qui sont imprimées.	ID poids contrôle   Classe du poids   Poids nominal   Poids réel   ID jeu de poids   ID certificat   Date du certificat   Date du prochain étalonnage   Type de poids   Classe poids min.   Poids nominaux utilisés   Poids réels utilisés
Limites pour les tests	Permet de définir les informations relatives aux limites de test qui sont imprimées.	Limite d'avertissement   Limite de contrôle
Mesures/Résultats	Permet de définir les informations relatives aux mesures et aux résultats qui sont imprimées.	Poids   État   État de la mise de niveau   Mise à zéro/Tare

### Voir aussi à ce sujet

-  Définition d'un poids de test individuel ▶ page 40
-  Définition d'un poids de test combiné ▶ page 41
-  Création d'un nouveau test ▶ page 42

## 6.4.3 Paramètres : Test de sensibilité

☰ Navigation : ▼ Méthodes > 🛠 Tests > 🛠 mon test de sensibilité > ✍ Éditer

### 1. Nom et type

Paramètre	Description	Valeurs
Type de test	Le type de test est prédéfini ; il ne peut être changé dans ce menu.	Types de test disponibles
Nom	Permet de définir le nom du test.	Texte (1 à 22 caractères)
Test activé	Active ou désactive le test.	Actif*   Inactif
Afficher instruct. prép.	Si cette option est activée, les instructions de préparation prédéfinies apparaissent dans la séquence de test.	Actif*   Inactif
Impression auto.	Si cette option est activée, les résultats de test sont immédiatement imprimés sur l'imprimante d'étiquettes activée dès que le résultat est calculé.	Actif   Inactif*

\* Réglage d'usine

## 2. Car. tech.test

Paramètre	Description	Valeurs
Calcul résultats	Permet d'indiquer si le poids nominal ou la masse conventionnelle doit être utilisé pour le calcul des résultats. <b>Sur poids nominal</b> : valeur nominale d'un poids appartenant à une classe de poids spécifique. <b>Sur pds réel (VMC)</b> : masse conventionnelle d'un poids du certificat d'étalonnage des poids.	Sur poids nominal*   Sur pds réel (VMC)

\* Réglage d'usine

### Tarer

Cette section apparaît uniquement lorsque l'option **Type de test** est définie sur **Sensib. - Tare - 1 PT** ou **Sensib. - Tare - 2 PT**.

Paramètre	Description	Valeurs
Nom de tare	Permet de définir le nom de la tare.	Texte (1 à 22 caractères)
Poids de tare min.	Permet de définir la pesée minimale pour le récipient de tare. Le test peut être réalisé uniquement si un récipient de tare d'un poids au moins équivalent est placé sur la balance.	Numérique

### Point de test

En fonction du poids sélectionné, il est possible de définir les options suivantes pour un ou deux points de test :

Paramètre	Description	Valeurs
Poids nominal	Permet de définir la valeur nominale du poids qui sera utilisé pour le test.	Numérique
Classe du poids	Permet de définir la classe du poids conformément à OIML ou à ASTM. Il est également possible de créer une classe de tolérance personnalisée à l'aide de l'option <b>Autre</b> .	E1   E2   F1   F2   M1   M2   M3   ASTM000   ASTM00   ASTM0   ASTM0   ASTM1   ASTM2   ASTM3   ASTM4   ASTM5   ASTM6   ASTM7   Autre*
Limite de contrôle	Permet de définir la tolérance d'erreur d'un procédé par rapport à la valeur définie correspondante. Le respect de la <b>Limite de contrôle</b> est impératif dans le cadre des exigences de qualité. En cas de dépassement, il est donc nécessaire de corriger le procédé. Résultat si la <b>Limite de contrôle</b> est dépassée : le test a échoué, la balance est en dehors des spécifications.	Numérique
Limite d'avertissement	Permet de définir le seuil inférieur ou supérieur qui, en cas de dépassement ou de non-respect, implique des contrôles du procédé plus stricts. La <b>Limite d'avertissement</b> doit être inférieure à la <b>Limite de contrôle</b> . Résultat si la <b>Limite d'avertissement</b> est dépassée : le test est réussi, mais la différence est plus grande que prévu.	Numérique

\* Réglage d'usine

## 3. Poids contrôle

Un poids de test configuré peut être sélectionné. Pour plus d'informations sur la définition et les paramètres des poids de test, voir [Poids de contrôle ► page 40] et [Paramètres Poids de contrôle ► page 119].

#### 4. Gestion err

Paramètre	Description	Valeurs
Bloquer la balance	Permet de définir le comportement de la balance si le test a échoué. <b>Actif</b> : la balance est bloquée après un nombre spécifié de tests qui ont échoué. Dans ce cas, il n'est plus possible d'utiliser la balance tant qu'un utilisateur disposant des droits appropriés ne l'a pas débloquée. <b>Inactif</b> : la fonction de blocage n'est pas activée.	Actif   Inactif*
Nbre d'essais autorisés	Permet de définir le nombre maximum de tentatives avant que la balance ne se bloque. Ce paramètre n'est disponible que si <b>Bloquer la balance</b> est réglé sur <b>Actif</b> .	Numérique (3*   0 à 9)

\* Réglage d'usine

#### 5. Plan. de tests

Paramètre	Description	Valeurs
Type planification	Permet de planifier le test devant être réalisé. <b>Manuel</b> : Le test est effectué manuellement. <b>Quotidien</b> : Une tâche est générée tous les jours à l'heure spécifiée. <b>Hebdomadaire</b> : Une tâche est générée au moins une fois par semaine. Si nécessaire, il est possible de sélectionner des jours supplémentaires. <b>Mensuel</b> : Une tâche est générée tous les mois au jour et à l'heure spécifiés. <b>Trimestriel</b> : Une tâche est générée tous les trois mois à l'heure spécifiée. <b>Annuel</b> : Une tâche est générée une fois par an à l'heure spécifiée.	Manuel*   Quotidien   Hebdomadaire   Mensuel   Trimestriel   Annuel
Heure de début	Définit l'heure à laquelle le test doit être effectué. Ce paramètre n'est disponible que si <b>Type planification</b> n'est pas réglé sur <b>Manuel</b> .	Heure

\* Réglage d'usine

#### Notification

Cette section n'apparaît pas lorsque **Type planification** est réglé sur **Manuel**.

Paramètre	Description	Valeurs
(x) h avant test	Permet de définir le nombre d'heures avant l'heure du test planifié pour avertir l'opérateur.	Différentes valeurs en fonction de la fréquence sélectionnée (Type planification).
Noti. toutes (x) h	Permet de définir l'intervalle de temps avant la prochaine notification.	Différentes valeurs en fonction de la fréquence sélectionnée (Type planification).

## Jours préférés

Cette section n'apparaît que lorsque le **Type planification** est réglé sur **Hebdomadaire**.

Paramètre	Description	Valeurs
Jours préférés	Permet de définir le jour de la semaine préféré pour l'exécution du test.	Lundi*   Mardi*   Mercredi*   Jeudi*   Vendredi*   Samedi   Dimanche

\* Réglage d'usine

## Jour d'exécution préféré

Cette section n'apparaît que lorsque le **Type planification** est réglé sur **Mensuel**.

Paramètre	Description	Valeurs
Jour de la semaine	Permet de définir le jour préféré pour l'exécution du test. Si <b>Aucun</b> est sélectionné, le test sera planifié pour un mois après la dernière exécution.	Aucun*   Lundi   Mardi   Mercredi   Jeudi   Vendredi   Samedi   Dimanche
Semaine du mois	Permet de définir la semaine du mois au cours de laquelle le test est effectué. Ce paramètre n'est disponible que si <b>Jour de la semaine</b> n'est pas réglé sur <b>Aucun</b> .	Première*   Seconde   Troisième   Quatrième

\* Réglage d'usine

## 6. Impression

Paramètre	Description	Valeurs
En-tête et pied de page	Permet de définir l'en-tête et/ou le pied de page à imprimer.	Titre   Texte de titre   Date/heure   Utilisateur   Signature   Lignes de séparation   Titre des groupes
Informations sur la balance	Permet de définir les informations relatives à la balance qui sont imprimées.	Type de balance   ID balance   Numéro de série de balance   Version du logiciel
Synthèse du test	Permet de définir les informations relatives au résumé de test qui sont imprimées.	Type de test   Nom du test   Résultat test
Détails du test	Permet de définir les détails du test qui sont imprimés.	Déclencheur test   Mise de niveau au démarrage   Température   Instructions pour la préparation   Début du test (date/heure)   Fin du test (date/heure)   Nom d'utilisateur
Spécification de la tare	Permet de définir les informations relatives à la spécification de tare qui sont imprimées. Cette section est disponible uniquement pour les tests réalisés à l'aide d'un poids de tare.	Nom de tare   Poids de tare min.

Poids de contrôle	Permet de définir les informations relatives au poids de test qui sont imprimées.	ID poids contrôle   Classe du poids   Poids nominal   Poids réel   ID jeu de poids   ID certificat   Date du certificat   Date du prochain étalonnage   Type de poids   Classe poids min.   Poids nominaux utilisés   Poids réels utilisés
Limites pour les tests	Permet de définir les informations relatives aux limites de test qui sont imprimées.	Limite d'avertissement   Limite de contrôle
Mesures/Résultats	Permet de définir les informations relatives aux mesures et aux résultats qui sont imprimées.	Poids   Écart   État   État de la mise de niveau   Mise à zéro/Tare

### Voir aussi à ce sujet

- [Définition d'un poids de test individuel ▶ page 40](#)
- [Définition d'un poids de test combiné ▶ page 41](#)
- [Création d'un nouveau test ▶ page 42](#)

## 6.5 Paramètres Ajustages

☰ Navigation : ▼ Méthodes > ⚙ Ajustages > ⚙ Ajustage interne > ✎ Éditer

### 1. Stratégie

Paramètre	Description	Valeurs
Stratégie	Permet de définir le type d'ajustage à effectuer. Lorsque <b>Stratégie</b> est réglé sur <b>Aucun ajustage</b> ou <b>Ajustage externe</b> , aucun autre paramètre n'est disponible. Pour les balances homologuées, ce paramètre est réglé sur <b>Ajustage interne</b> et ne peut pas être modifié.	Ajustage interne*   Ajustage externe   Aucun ajustage
Impression auto.	Si cette option est activée, les résultats de l'ajustage sont immédiatement imprimés sur l'imprimante d'étiquettes activée dès que le résultat est calculé.	Actif   Inactif*

\* Réglage d'usine

### 2. Carac.tech.

Paramètre	Description	Valeurs
Test «Avant int.»	Au lancement de la séquence d'ajustage, un test de sensibilité interne est exécuté automatiquement pour vérifier l'état réel. Les résultats du test sont affichés et enregistrés.	Actif   Inactif*
Test «Après int.»	Lorsque l'ajustage est terminé, un test de sensibilité interne est exécuté automatiquement. Les résultats du test sont affichés et enregistrés.	Actif   Inactif*

\* Réglage d'usine

## Limites

Ces paramètres n'apparaissent que lorsque l'une des options **Test «Avant int.»** ou **Test «Après int.»** est activée.

Paramètre	Description	Valeurs
Limite de contrôle	Permet de définir la tolérance d'erreur d'un procédé par rapport à la valeur définie correspondante. Le respect de la <b>Limite de contrôle</b> est impératif dans le cadre des exigences de qualité. En cas de dépassement, il est donc nécessaire de corriger le procédé.  Résultat si la <b>Limite de contrôle</b> est dépassée : l'ajustage a échoué, la balance est en dehors des spécifications.	Numérique (0,1%*   0,001...100%)
Limite d'avertissement	Permet de définir le seuil inférieur ou supérieur qui, en cas de dépassement ou de non-respect, implique des contrôles du procédé plus stricts. La <b>Limite d'avertissement</b> doit être inférieure à la <b>Limite de contrôle</b> .  Résultat si la <b>Limite d'avertissement</b> est dépassée : l'ajustage est réussi, mais la différence est plus importante que prévu.	Numérique (0,001 à 100 %)

\* Réglage d'usine

## 3. Gestion err.

Paramètre	Description	Valeurs
Bloquer la balance	Permet de définir le comportement de la balance si l'ajustage a échoué.  <b>Actif</b> : la balance est bloquée après l'échec de l'ajustage. Dans ce cas, la balance ne peut plus être utilisée tant qu'un utilisateur disposant des droits appropriés ne l'a pas débloquée.  <b>Inactif</b> : la balance n'est pas bloquée.	Actif   Inactif*

\* Réglage d'usine

## 4. Planification

Paramètre	Description	Valeurs
Démarrer ap. mise de niveau	Permet d'indiquer si un ajustage interne est réalisé après une mise de niveau.	Actif   Inactif*
Démarrer après chang. de temp.	Permet d'indiquer si un ajustage interne est réalisé automatiquement après une variation de température de 1 °C.  Pour les balances homologuées, ce paramètre est réglé sur <b>Ajustage interne</b> et ne peut pas être modifié. Cette restriction ne s'applique pas aux balances de type /AC.	Actif   Inactif*
Échéancier	Permet d'indiquer le moment où l'ajustage est réalisé. Il est possible de définir entre une et trois heures de démarrage par jour. Il est également possible de définir le(s) jour(s) d'exécution de l'ajustage.	Inactif   1 h de démarrage   2 h de démarrage*   3 h de démarrage
Heure démarrage 1	Permet de définir l'heure de démarrage pour l'exécution de la tâche.  Le nombre d'heures de démarrage à définir est spécifié par l' <b>Échéancier</b> .	Heure
Jours préférés	Permet de définir les jours où les ajustages planifiés seront réalisés.  Ce paramètre n'est disponible que si <b>Échéancier</b> n'est pas réglé sur <b>Inactif</b> .	Lundi   Mardi   Mercredi   Jeudi   Vendredi   Samedi   Dimanche

\* Réglage d'usine

## 5. Impression

Paramètre	Description	Valeurs
En-tête et pied de page	Permet de définir l'en-tête et/ou le pied de page à imprimer.	Titre   Texte de titre   Date/heure   Utilisateur   Signature   Lignes de séparation   Titre des groupes
Informations sur la balance	Permet de définir les informations relatives à la balance qui sont imprimées.	Type de balance   ID balance   Numéro de série de balance   Version du logiciel
Synthèse de l'ajustage	Permet de définir les informations relatives au résumé de l'ajustage qui sont imprimées.	Type d'ajustage   État de l'ajustage   Balance ajustée
Détails de l'ajustage	Permet de définir les détails de l'ajustage qui sont imprimés.	Déclencheur   Température cellule   État de la mise de niveau   Date/heure   Nom d'utilisateur
Poids d'ajustage	Permet de définir les informations relatives au poids d'ajustage qui sont imprimées. Cette section n'est disponible que si un poids externe est utilisé pour l'ajustage.	ID poids contrôle   Classe du poids   Poids nominal   Poids réel   ID jeu de poids   ID certificat   Date du certificat   Date du prochain étalonnage   Type de poids   Classe poids min.   Poids nominaux utilisés   Poids réels utilisés
Limites de l'ajustage	Permet de définir les informations relatives aux limites d'ajustage qui sont imprimées. Cette section n'est disponible que pour les ajustages internes.	Limite d'avertissement   Limite de contrôle
Mesures/Résultats	Permet de définir les informations relatives aux mesures et aux résultats qui sont imprimées. Les paramètres disponibles dans cette section dépendent de la méthode d'ajustage.	Correction   Écart test «Avant intervention»   Écart test «Après intervention»   Résultat test «Avant intervention»   Résultat test «Après intervention»

### Voir aussi à ce sujet

- [Définition d'un poids de test individuel](#) ▶ page 40
- [Définition d'un poids de test combiné](#) ▶ page 41
- [Modification d'un "Ajustage interne"](#) ▶ page 48
- [Modification d'un "Ajustage externe"](#) ▶ page 49

## 7 Maintenance

L'utilisateur doit exécuter un certain nombre de tâches de maintenance pour assurer la fonctionnalité de la balance et l'exactitude de ses résultats de pesée.

La fréquence des opérations de maintenance la plus adaptée dépend de votre mode opératoire normalisé (SOP).

### 7.1 Tâches de maintenance

Action de maintenance	Intervalle recommandé	Remarques
Réalisation d'un calibrage interne	<ul style="list-style-type: none"><li>• Tous les jours</li><li>• Après le nettoyage</li><li>• Après la mise de niveau</li><li>• Après un changement d'emplacement</li></ul>	voir "Calibrages"
Réalisation de tests de routine (essai d'excentration de charge, test de répétabilité, test de sensibilité). METTLER TOLEDO recommande d'effectuer au moins un test de sensibilité.	<ul style="list-style-type: none"><li>• Après le nettoyage</li><li>• Après l'assemblage de la balance</li><li>• Après une mise à jour du logiciel</li><li>• Selon votre réglementation interne (SOP)</li></ul>	voir "Tests"
Nettoyage	<ul style="list-style-type: none"><li>• Après chaque utilisation</li><li>• Après un changement de substance</li><li>• En fonction du degré de pollution</li><li>• Selon votre réglementation interne (MON)</li></ul>	voir "Nettoyage"
Mise à jour du logiciel	<ul style="list-style-type: none"><li>• Selon votre réglementation interne (SOP).</li><li>• Après une nouvelle version de logiciel.</li></ul>	voir "Mise à jour du logiciel"

#### Voir aussi à ce sujet

- [Ajustages](#) ▶ page 48
- [Tests](#) ▶ page 41
- [Nettoyage](#) ▶ page 134
- [Mise à jour du logiciel](#) ▶ page 137

### 7.2 Nettoyage

#### 7.2.1 Démontage des pièces pour les nettoyer



#### **ATTENTION**

##### **Blessures causées par des objets tranchants ou des bris de verre**

Les composants de l'instrument comme, par exemple, le verre, peuvent se casser et occasionner des blessures.

- Concentration et attention sont les maîtres mots.



- 1 Retirez les pièces conformément au schéma.
  - 2 Utilisez les pinces brucelles pour retirer le support du plateau de pesage (1).
  - 3 Desserrez l'écrou du pare-brise (2) puis retirez le pare-brise.
- ➔ La balance est prête à être nettoyée.

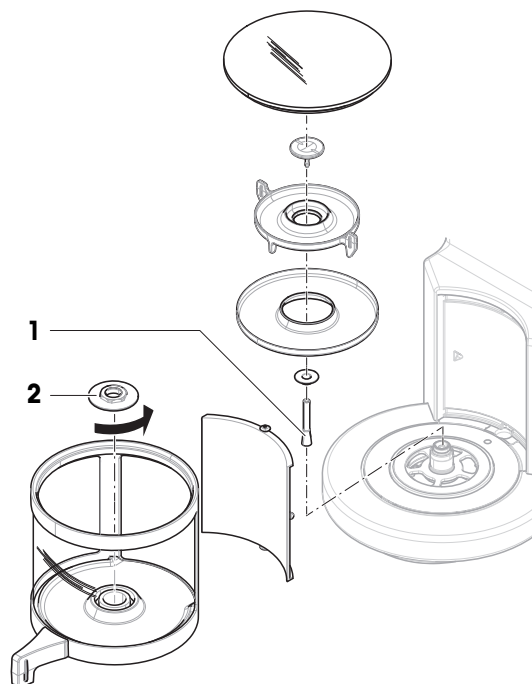

## 7.2.2 Détergents

Le tableau suivant indique la liste des outils de nettoyage et des détergents recommandés par METTLER TOLEDO. Tenez compte de la concentration des agents indiquée dans le tableau.

		Outils				Détergents					
		Mouchoir en papier	Brosse	Lave-vaisselle	Eau	Acétone	Éthanol (70 %)	Isopropanol (70 %)	Acide chlorhydrique (3 à 10 %)	Soude (0,2 à 1,0 M)	Acide peracétique (2 à 3 %)
Environnement de la balance	Boîtier de la balance	✓	R	—	R	—	R	✓	R	R	R
	Pieds	✓	R	—	R	—	R	✓	R	R	R
Terminal de la balance	Terminal	✓	R	—	✓	PR	R	R	R	R	R
	Écran	✓	—	—	✓	PR	R	R	R	R	R
	Housse de protection du terminal	✓	R	—	✓	—	R	R	R	PR	PR
Pare-brise de la balance	Panneaux en verre	✓	R	R	R	PR	✓	✓	R	R	R
	Poignées et châssis non amovibles	✓	R	—	R	PR	✓	✓	R	R	R
Zone de pesage	Plateau de pesage	R	R	✓	R	R	✓	✓	R	R	R
	Plateau collecteur	R	R	✓	R	R	✓	✓	—	—	R

## Légende

- ✓ Meilleure recommandation de METTLER TOLEDO : à utiliser sans restriction.
- R Recommandé par METTLER TOLEDO : à utiliser sans restriction.
- PR Partiellement recommandé par METTLER TOLEDO : il convient d'évaluer la résistance individuelle aux acides et aux alcalis, y compris en fonction du temps d'exposition.
- Pas recommandé. Risque élevé de dommages.

### 7.2.3 Nettoyer la balance



#### AVIS

##### **Dommmages causés à l'instrument par l'utilisation de méthodes de nettoyage inappropriées**

L'infiltration de liquide dans le boîtier peut endommager l'instrument. La surface de l'instrument peut être endommagée par certains produits de nettoyage, solvants ou abrasifs.

- 1 Ne pas pulvériser ni verser de liquide sur l'instrument.
- 2 Utiliser uniquement les produits de nettoyage indiqués dans le manuel de référence (MR) de l'instrument ou le guide "8 Steps to a Clean Balance".
- 3 Utiliser uniquement un chiffon légèrement humide et non pelucheux ou du papier absorbant pour nettoyer l'instrument.
- 4 Essuyez immédiatement toute trace de liquide.



Pour plus d'informations sur le nettoyage d'une balance, se reporter à "8 Steps to a Clean Balance".

► [www.mt.com/lab-cleaning-guide](http://www.mt.com/lab-cleaning-guide)

#### **Nettoyage autour de la balance**

- Éliminez toutes les poussières autour de la balance et évitez toute contamination supplémentaire.

#### **Nettoyage du terminal**

- Nettoyez le terminal à l'aide d'un chiffon humide ou de papier absorbant et d'un nettoyant doux.

#### **Nettoyage des pièces amovibles**

- Nettoyez les pièces démontées à l'aide d'un chiffon humide ou de papier absorbant et d'un nettoyant doux ou passez-les au lave-vaisselle jusqu'à 80 °C.

#### **Nettoyage de l'unité de pesage**

- 1 Débranchez la balance de l'adaptateur CA/CC.
- 2 Utilisez un chiffon humide non pelucheux et un nettoyant doux pour nettoyer la surface de la balance.
- 3 Enlevez d'abord les poudres et les poussières à l'aide d'un papier jetable.
- 4 Éliminez les substances collantes à l'aide d'un chiffon humide non pelucheux et d'un solvant doux (p. ex. isopropanol ou éthanol 70 %).

### 7.2.4 Mise en service après nettoyage

- 1 Remontez la balance.
- 2 Vérifiez que les portes du pare-brise (supérieure, latérale) s'ouvrent et se ferment normalement.
- 3 Vérifiez que le terminal est branché à la balance.
- 4 Raccordez la balance à l'adaptateur secteur.
- 5 Vérifiez le niveau et au besoin, procédez à une mise de niveau de la balance.

- 6 Respectez le temps de préchauffage indiqué dans les « Caractéristiques techniques ».
  - 7 Effectuez un calibrage interne.
  - 8 Effectuez un test de routine conformément à la réglementation interne de votre entreprise. METTLER TOLEDO recommande d'effectuer un test de sensibilité après le nettoyage de la balance.
  - 9 Appuyez sur **→0←** pour remettre la balance à zéro.
- ➔ La balance est prête à l'emploi.

#### Voir aussi à ce sujet

- 🔗 Mise de niveau de la balance ▶ page 27
- 🔗 Caractéristiques techniques ▶ page 142
- 🔗 Réalisation d'un calibrage interne ▶ page 27
- 🔗 Réalisation d'un "Test de sensibilité" ▶ page 46

## 7.3 Maintenance

Une maintenance régulière effectuée par un technicien de maintenance agréé garantit une fiabilité durable. Renseignez-vous auprès de votre représentant METTLER TOLEDO pour obtenir des informations sur les différentes solutions disponibles pour la maintenance.

## 7.4 Mise à jour du logiciel

Recherche de logiciel :

▶ [www.mt.com/labweighing-software-download](http://www.mt.com/labweighing-software-download)

Veillez contacter un représentant du service après-vente METTLER TOLEDO si vous avez besoin d'aide pour mettre à jour le logiciel.

METTLER TOLEDO Mettler-Toledo GmbH recommande d'enregistrer des données sur un dispositif de stockage avant de mettre le logiciel à jour.

☰ **Navigation :** ▶ **Menu Balance** > **🔧 Maintenance** > **📄 Mise à jour du logiciel**

#### Voir aussi à ce sujet

- 🔗 Exportation et importation des paramètres ▶ page 64

### 7.4.1 Mise à jour du logiciel

- Un dispositif de stockage USB contenant le programme d'installation du logiciel (format de fichier .zip) est raccordé à la balance.
- 1 Appuyez sur **📄 Màj logiciel**.
  - 2 Sélectionnez **Mettre à jour le logiciel** et appuyez sur **→Suivant**.
    - ➔ Un assistant de mise à jour s'ouvre et vous guide étape par étape tout au long de la procédure.

### 7.4.2 Restauration de la version précédente du logiciel

Il est possible de restaurer la version précédente du logiciel.

- 1 Appuyez sur **📄 Màj logiciel**.
- 2 Sélectionnez **Restaurer la version précédente du logiciel**, puis appuyez sur **→ Suivant**.
  - ➔ Un assistant de mise à jour s'ouvre et vous guide étape par étape tout au long de la procédure.

### 7.4.3 Mise en service après la mise à jour du logiciel

- 1 Appuyez sur **🔌** pour mettre la balance sous tension.
- 2 Vérifiez le niveau et au besoin, procédez à une mise de niveau de la balance.
- 3 Effectuez un calibrage interne.
- 4 Effectuez un test de routine conformément au règlement intérieur de votre entreprise.

- 5 Appuyez sur **→0←** pour remettre la balance à zéro.  
➔ La balance est prête à l'emploi.

**Voir aussi à ce sujet**

- [🔗](#) Mise de niveau de la balance ▶ page 27  
[🔗](#) Réalisation d'un calibrage interne ▶ page 27

## 8 Dépannage

Les erreurs possibles ainsi que leur cause et la façon d'y remédier figurent aux chapitres suivants. En cas d'erreurs impossible à corriger avec ces instructions, contactez METTLER TOLEDO.

### 8.1 Messages d'erreur

Message d'erreur	Cause possible	Diagnostic	Solution
<b>Échec de la réinitialisation de la balance</b>	Erreur de communication	–	Débrancher le câble d'alimentation et le rebrancher au bout de quelques secondes.
<b>Aucune date et heure valide n'a été définie dans le système.</b>	Batterie faible	–	Brancher sur secteur et laisser la batterie charger deux à trois jours.
<b>Impossible de déterminer le poids</b>	Problèmes liés aux signaux de données électroniques.	–	Débranchez le câble d'alimentation et rebranchez-le au bout de quelques secondes.
	Mauvais branchement entre le terminal et l'unité de pesée.	Vérifiez que le câble n'est pas endommagé (broches pliées, tordues ou cassées).	Remplacez le câble du terminal.
	Une erreur d'appareil s'est produite.	Vérifiez si une erreur d'appareil est répertoriée dans le menu Maintenance, voir [Menu service ▶ page 93]. Appuyez sur <b>Erreurs de l'appareil</b> .	Notez le code d'erreur et contactez votre représentant METTLER TOLEDO.
<b>Impossible de démarrer l'ajustage</b>	Le zéro initial n'a pas été atteint au démarrage de la balance.	–	Débrancher le câble d'alimentation et le rebrancher au bout de quelques secondes.
<b>Optimisation préventive des performances.</b>	La mémoire de la balance (RAM) est pleine.	–	Terminer la tâche en cours. Débrancher le câble d'alimentation et le rebrancher au bout de quelques secondes.

#### Voir aussi à ce sujet

 Menu service ▶ page 93

### 8.2 Symptômes d'erreur

Symptôme d'erreur	Cause possible	Diagnostic	Solution
Écran noir.	L'instrument est en mode veille.	–	Mettez l'instrument en marche.
	Aucune alimentation	Vérifier le raccordement à l'adaptateur secteur et à la prise électrique.	Raccorder l'unité de pesée à la prise électrique. Voir "Raccordement de la balance".
	Le terminal n'est pas raccordé à l'instrument.	Vérifier le raccordement du câble du terminal.	Raccorder le câble du terminal à l'instrument.

Symptôme d'erreur	Cause possible	Diagnostic	Solution
	Le câble du terminal est défectueux.	Vérifier que le câble n'est pas endommagé (broches pliées, tordues ou cassées).	Remplacer le câble du terminal.
	L'adaptateur secteur raccordé à l'instrument ne convient pas.	Vérifier l'adaptateur, voir "Caractéristiques techniques".	Utiliser un adaptateur secteur approprié.
	L'adaptateur secteur est défectueux.	–	Remplacer l'adaptateur secteur.
La valeur affichée à l'écran oscille.	Des vibrations perturbent la table de pesage (p. ex. les vibrations du bâtiment, le passage du personnel).	Placer un bûcher rempli d'eau sur la table de pesage. Les vibrations provoquent des ondulations à la surface de l'eau.	Protéger l'emplacement de pesée contre les vibrations, par ex. à l'aide d'un amortisseur. Trouver un autre lieu de pesée.
	Courant d'air dû à un pare-brise qui n'est pas étanche ou à une fenêtre ouverte.	Contrôler l'étanchéité du pare-brise.	Réparer le pare-brise. Fermer la fenêtre.
	L'échantillon de pesée est chargé électrostatiquement.	Vérifier si le résultat de pesée est stable en utilisant un poids de contrôle.	Augmenter l'hygrométrie de la cage de pesée. Utiliser un ionisateur. Voir "Accessoires".
	L'emplacement ne convient pas à la pesée.	–	Suivre les exigences relatives à l'emplacement. Voir "Choix d'un emplacement".
	Quelque chose touche le plateau de pesage.	Vérifier l'absence de pièces ou de saletés en contact avec le plateau.	Retirer les pièces en contact. Nettoyer la balance.
	La valeur affichée à l'écran dérive avec des variations positives et négatives.	L'échantillon de pesée absorbe ou évapore de l'humidité.	Vérifier si le résultat de pesée est stable en utilisant un poids de contrôle.
L'échantillon de pesée est chargé électrostatiquement.		Vérifier si le résultat de pesée est stable en utilisant un poids de contrôle.	Augmenter l'hygrométrie de la cage de pesée. Utiliser un ionisateur. Voir "Accessoires".
L'échantillon de pesée est plus chaud ou plus froid que l'air dans la cage de pesée.		Vérifier si le résultat de pesée est stable en utilisant un poids de contrôle acclimaté.	Mettre l'échantillon à la température ambiante.
La balance n'a pas terminé le préchauffage.		–	Laisser la balance chauffer. Le temps de préchauffage approprié est indiqué dans les "Données générales".
L'écran affiche une surcharge ou une sous-charge.	Le plateau de pesage installé n'est pas approprié.	Soulever ou appuyer légèrement sur le plateau de pesage pour voir si le poids s'affiche à l'écran.	Installer le plateau de pesage approprié.

Symptôme d'erreur	Cause possible	Diagnostic	Solution
	Aucun plateau de pesage n'est installé.	–	Installer le plateau de pesage approprié.
	Point zéro erroné au démarrage.	–	Débrancher le câble d'alimentation et le rebrancher au bout de quelques secondes.
	La balance n'est pas calibrée.	–	Effectuer un calibrage interne. Voir "Calibrage interne".
Le panneau frontal du pare-brise n'est pas incliné exactement à 90° de la plateforme de pesage.	Le panneau frontal du pare-brise n'est pas parfaitement ajusté.	–	Contactez un représentant METTLER TOLEDO pour ajuster le panneau frontal.
Les portes latérales du pare-brise ne sont pas parfaitement fermées.	Les portes latérales du pare-brise ne sont pas parfaitement ajustées.	–	Contactez un représentant METTLER TOLEDO pour ajuster les portes latérales.
L'interface utilisateur répond lentement.	La <b>Liste résultats</b> d'une tâche contient trop de résultats.	Vérifier la <b>Liste résultats</b> de chaque tâche en cours d'exécution et en attente.	Terminer toutes les tâches : pour chaque tâche figurant dans la liste des <b>Tâches</b> , sélectionner la tâche, appuyer sur <b>Continuer la tâche</b> , puis sur <b>Terminer</b> .

### 8.3 Mise en service après la correction d'une erreur

Après le dépannage, procédez aux étapes suivantes pour mettre la balance en service :

- Vérifiez que la balance est entièrement assemblée et parfaitement nettoyée.
- Raccordez la balance à l'adaptateur secteur.

## 9 Caractéristiques techniques

### 9.1 Données générales

#### Alimentation

Adaptateur CA/CC (réf. du modèle FSP060-DHAN3) :	Entrée : 100 – 240 V CA $\pm$ 10 %, 50 – 60 Hz, 1,8 A Sortie : 12 V CC, 5 A, LPS, SELV
Adaptateur CA/CC (réf. du modèle FSP060-DIBAN2) :	Entrée : 100 – 240 V CA $\pm$ 10 %, 50 – 60 Hz, 1,5 A Sortie : 12 V CC, 5 A, LPS, SELV
Câble de l'adaptateur secteur :	3 conducteurs, avec fiche spécifique au pays
Consommation électrique de la balance :	12 V CC $\pm$ 10 %, 2,25 A
Polarité :	

#### Protection et normes

Catégorie de surtension :	II
Degré de pollution :	2
Normes de sécurité et CEM :	Voir la déclaration de conformité
Gamme d'applications :	Utilisez uniquement le dispositif à l'intérieur, dans un endroit sec

#### Conditions environnementales

Les valeurs limites s'appliquent lorsque la balance est en service dans les conditions environnementales suivantes :

Altitude au-dessus du niveau moyen de la mer :	Jusqu'à 5 000 m
Température ambiante :	+10 – +30 °C
Écart de température, max. :	5 °C/h
Humidité relative :	30 – 70 %, sans condensation
Temps d'acclimatation :	<b>24 heures</b> minimum après avoir placé l'instrument à l'endroit où il sera mis en service.
Temps de préchauffage :	Au moins <b>4 heures</b> après raccordement de la balance à l'alimentation. Lorsque l'instrument est remis en marche après avoir été en mode veille, il est immédiatement opérationnel.

La balance peut être utilisée dans les conditions environnementales suivantes. Cependant, les performances de pesée de la balance peuvent dépasser les valeurs limites :

Température ambiante :	+5 – +40 °C
Humidité relative :	20 % à max. 80 % à 31 °C, décroissante de manière linéaire jusqu'à 50 % à 40 °C, sans condensation

La balance peut être débranchée et stockée dans son emballage dans les conditions suivantes :

Température ambiante :	-25 – +70 °C
Humidité relative :	10 – 90 %, sans condensation

#### Conditions environnementales des comparateurs

Les comparateurs doivent être utilisés dans les conditions environnementales suivantes pour atteindre les performances spécifiées :

Vitesse de l'air, max. :	0,15 m/s
--------------------------	----------



## 9.2 Explications concernant l'adaptateur CA/CC METTLER TOLEDO

L'adaptateur secteur externe certifié est conforme aux exigences applicables aux équipements doublement isolés de classe II. Il n'est pas fourni avec un raccordement de terre de protection, mais avec une mise à la terre fonctionnelle à des fins de CEM. La liaison à la terre **n'a pas** de fonction de sécurité. Vous trouverez des informations complémentaires relatives à la conformité de nos produits dans la "Déclaration de conformité" fournie avec chaque produit.

En cas de test de conformité à la directive européenne 2001/95/CE, l'adaptateur secteur et l'instrument doivent être manipulés en tant qu'équipement doublement isolé de classe II.

Un test de la mise à la terre n'est par conséquent pas nécessaire. Il est inutile de procéder à un test de la mise à la terre entre le fil de terre de la prise d'alimentation et toute partie exposée du boîtier métallique de l'instrument.

L'instrument étant sensible aux charges électrostatiques, une résistance de fuite de 10 k $\Omega$  est branchée entre le fil de terre (1) et la borne négative (2) de l'adaptateur secteur. La configuration est illustrée dans le schéma du circuit équivalent. Cette résistance n'est pas un objet du concept de sécurité électrique et par conséquent n'exige aucun contrôle à intervalles réguliers.

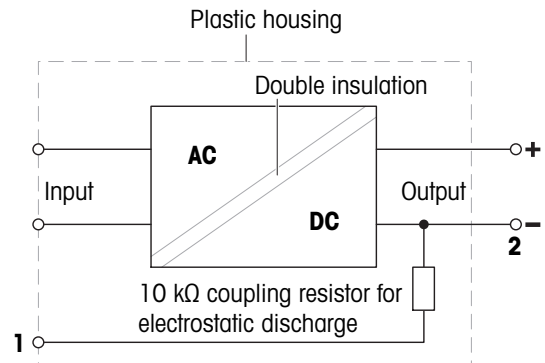

### 9.3 Données propres aux modèles

	XPR2U	XPR6U	XPR6UD5
<b>Valeurs limites</b>			
Portée	2.1 g	6.1 g	6.1 g
Charge nominale	2 g	6 g	6 g
Précision d'affichage	0.1 µg	0.1 µg	0.5 µg
Répétabilité (à charge nominale)	0.25 µg	0.4 µg	0.7 µg
Répétabilité (à 5% de charge)	0.2 µg	0.25 µg	0.5 µg
Répétabilité ABA (5 cycles à charge nominale)	–	0.4 µg	–
Répétabilité ABA (5 cycles à 5% de charge)	–	0.25 µg	–
Écart de linéarité	1.5 µg	4 µg	4 µg
Écart d'excentration (à la charge de test)	2.5 µg (1 g)	2 µg (2 g)	3 µg (2 g)
Écart d'excentration avec plateau LEVEL-MATIC ou plateau suspendu (à la charge de test)	–	0 µg (2 g)	–
Écart de sensibilité (à charge nominale) ▲	30 µg	48 µg	48 µg
Coefficient de dérive de la température	0.0001%/°C	0.0001%/°C	0.0001%/°C
<b>Valeurs types</b>			
Répétabilité (à 5% de charge)	0.15 µg	0.15 µg	0.3 µg
Répétabilité ABA (5 cycles à charge nominale)	–	0.25 µg	–
Répétabilité ABA (5 cycles à 5% de charge)	–	0.15 µg	–
Écart de linéarité	0.5 µg	1.2 µg	1.2 µg
Écart d'excentration (à la charge de test)	0.8 µg (1 g)	0.6 µg (2 g)	1 µg (2 g)
Écart de sensibilité (à charge nominale) ▲	15 µg	18 µg	18 µg
Pesée minimale (USP, tolérance = 0.10%) ▼	0.3 mg	0.3 mg	0.6 mg
Pesée minimale (tolérance = 1%) ▼	0.03 mg	0.03 mg	0.06 mg
Temps de stabilisation	10 s	10 s	8 s
<b>Dimensions et autres caractéristiques techniques</b>			
Dimensions de la balance (L × P × H)	123 × 356 × 180 mm	123 × 356 × 180 mm	123 × 356 × 180 mm
Diamètre du plateau de pesage	16 mm	16 mm	27 mm
Hauteur utile du pare-brise	55 mm	55 mm	55 mm
Poids de la balance	5.3 kg	5.3 kg	5.3 kg
<b>Poids pour tests de routine</b>			
Poids (classe OIML)	2 g (E2) / 100 mg (E2)	5 g (F1) / 200 mg (F1)	5 g (F1) / 200 mg (F1)
Poids (classe ASTM)	2 g (ASTM 1) / 100 mg (ASTM 1)	5 g (ASTM 1) / 200 mg (ASTM 1)	5 g (ASTM 1) / 200 mg (ASTM 1)

▲ après calibrage avec poids de référence interne

▼ déterminé à 5% de charge, k = 2

	XPR10U	XPR10	XPR3
<b>Valeurs limites</b>			
Portée	10.1 g	10.1 g	3.1 g
Charge nominale	10 g	10 g	3 g
Précision d'affichage	0.1 µg	1 µg	1 µg
Répétabilité (à charge nominale)	0.6 µg	0.8 µg	1 µg
Répétabilité (à 5% de charge)	0.4 µg	0.6 µg	0.8 µg
Répétabilité ABA (5 cycles à charge nominale)	0.5 µg	–	–
Répétabilité ABA (5 cycles à 5% de charge)	0.3 µg	–	–
Écart de linéarité	4 µg	4 µg	4 µg
Écart d'excentration (à la charge de test)	3 µg (5 g)	5 µg (5 g)	3 µg (1 g)
Écart d'excentration avec plateau LEVEL-MATIC ou plateau suspendu (à la charge de test)	0 µg (5 g)	–	–
Écart de sensibilité (à charge nominale) ▲	50 µg	60 µg	0.045 mg
Coefficient de dérive de la température	0.0001%/°C	0.0001%/°C	0.0001%/°C
<b>Valeurs types</b>			
Répétabilité (à 5% de charge)	0.3 µg	0.4 µg	0.5 µg
Répétabilité ABA (5 cycles à charge nominale)	0.35 µg	–	–
Répétabilité ABA (5 cycles à 5% de charge)	0.25 µg	–	–
Écart de linéarité	1 µg	1.2 µg	1.2 µg
Écart d'excentration (à la charge de test)	1 µg (5 g)	1.5 µg (5 g)	1 µg (1 g)
Écart de sensibilité (à charge nominale) ▲	30 µg	40 µg	25 µg
Pesée minimale (USP, tolérance = 0.10%) ▼	0.6 mg	0.82 mg	1 mg
Pesée minimale (tolérance = 1%) ▼	0.06 mg	0.082 mg	0.1 mg
Temps de stabilisation	15 s	8 s	8 s
<b>Dimensions et autres caractéristiques techniques</b>			
Dimensions de la balance (L × P × H)	123 × 356 × 180 mm	123 × 356 × 180 mm	123 × 356 × 180 mm
Diamètre du plateau de pesage	16 mm	27 mm	27 mm
Hauteur utile du pare-brise	55 mm	55 mm	55 mm
Poids de la balance	5.3 kg	5.3 kg	5.3 kg
<b>Poids pour tests de routine</b>			
Poids (classe OIML)	5 g (F1) / 200 mg (F1)	5 g (F1) / 200 mg (F1)	2 g (E2) / 100 mg (E2)
Poids (classe ASTM)	5 g (ASTM 1) / 200 mg (ASTM 1)	5 g (ASTM 1) / 200 mg (ASTM 1)	2 g (ASTM 1) / 100 mg (ASTM 1)

▲ après calibrage avec poids de référence interne

▼ déterminé à 5% de charge, k = 2

## 9.4 Dimensions

Modèles : XPR2U, XPR6U, XPR6UD5, XPR10U, XPR10, XPR3

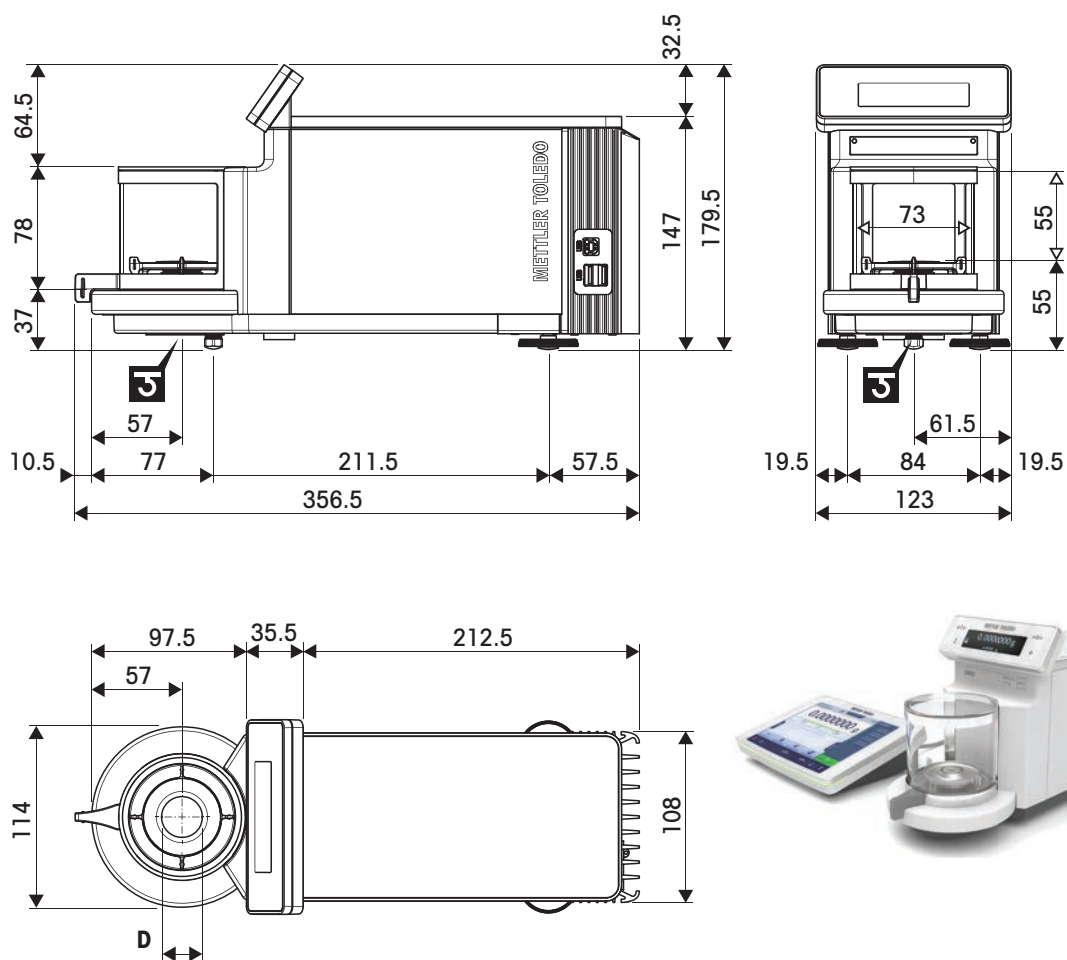

$\longleftrightarrow$	Dimensions externes [mm]	
$\leftarrow \rightarrow$	Dégagement [mm]	
<b>J</b>	Position de l'axe du crochet de pesage	
<b>D</b>	XPR2U, XPR6U, XPR10U	16 mm
	XPR3, XPR6UD5, XPR10	27 mm

## 10 Mise au rebut

Conformément à la directive européenne 2012/19/CE relative à la mise au rebut des équipements électriques et électroniques (WEEE), ce dispositif ne doit pas être jeté avec les déchets ménagers. Logiquement, ceci est aussi valable pour les pays en dehors de l'UE conformément aux réglementations nationales en vigueur.







Veuillez éliminer cet appareil conformément aux prescriptions locales dans un conteneur séparé pour appareils électriques et électroniques. Pour toute question, adressez-vous aux autorités compétentes ou au revendeur chez qui vous avez acheté cet appareil. En cas de transmission de ce dispositif à des tiers, le contenu de cette réglementation doit également être joint.

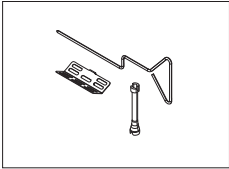

## 11 Accessoires et pièces détachées

### 11.1 Accessoires

Les accessoires sont des composants supplémentaires qui peuvent vous aider dans votre travail.

	Description	Référence
<b>Plateaux de pesage spéciaux</b>		
	Support tubulaire. Y compris support, plateau et poignée	30113498
	Kit plateau de pesage tubulaire (10 pièces)	30215425
<b>Kits antistatiques</b>		
	Ionisateur compact avec support (USB)	30499859
	Ionisateur compact supplémentaire (USB) pour ionisateur compact avec support (30499859)	30496446
	Petite électrode U	11140161
	Alimentation pour petite électrode U 11140161	11107766
<b>Kit pour filtres</b>		
	Kit de filtre pour filtre 47 et 70 mm, avec pince	30300922



Plateau de filtre pour filtres 50 mm

211214

### Imprimantes



Imprimante d'étiquettes CLS-631 (RS232C/USB-A)

11141820

Kit étiquettes et ruban encreur

30004309

Le kit NetCom peut être nécessaire pour cette imprimante.  
Contactez votre conseiller local METTLER TOLEDO.



Imprimante à matrice de points P-52RUE, avec connexions RS232C, USB et Ethernet, tickets d'impression simples

30237290

Rouleau de papier (longueur : 20 m), 5 unités

00072456

Rouleau de papier adhésif (longueur : 13 m),  
3 unités

11600388

Cartouche de ruban, noir, 2 unités

00065975



Imprimante thermique P-56RUE avec connexions RS232C, USB et Ethernet, tickets d'impression simples, date et heure.

30094673

Rouleau de papier (longueur : 27 m) ; jeu de  
10 unités

30094723

Rouleau de papier adhésif (longueur : 13 m) ; jeu  
de 10 unités

30094724



Imprimante thermique P-58RUE avec connexions RS232C, USB et Ethernet, tickets d'impression simples, date et heure, impression d'étiquettes, applications de balance (par ex. statistiques, formulation, totalisation)

30094674

Rouleau de papier (longueur : 27 m) ; jeu de  
10 unités

30094723

Rouleau de papier adhésif (longueur : 13 m) ; jeu  
de 10 unités

30094724

Rouleau d'étiquettes adhésives blanches (550 étiquettes), jeu de 6 unités

30094725

Dimension de l'étiquette 56 × 18 mm

### Dispositifs antivol



Câble antivol avec cadenas

11600361

### Accessoires mains libres



ErgoSens, sonde optique pour commande à distance (connexion USB)

30300915

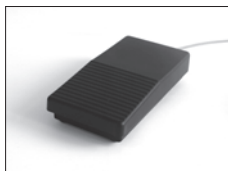

Pédale de commande, interrupteur de commande à distance en option (connexion USB)

30312558

### Lecteurs code-barres



Lecteur code-barres USB filaire

30417466

### Câbles pour interfaces RS232C



Câble USB-RS232 (pour raccorder l'instrument via une interface RS232C à un port USB)

64088427



Câble USB-RS232 avec Null Modem intégré pour raccorder les périphériques et les ordinateurs à une balance XPR/XSR via une connexion RS232C

30576241

### Interfaces sans fil



Adaptateurs série Bluetooth RS232C ADP-BT-S

30086494

Pour une connexion sans fil entre :

- instrument et ordinateur (selon le modèle d'instrument)
- imprimante et instrument



Adaptateur USB Bluetooth pour connexion sans fil à une imprimante P-5x  
(adaptateur série RS232 Bluetooth 30086494 supplémentaire requis)

30416089

### Tables de pesée



Table de pesée

11138044

### Logiciel



LabX Express Balance

11153120

Système autonome, inclut une licence de balance.





LabX Server Balance

11153121

Système client/serveur, inclut une licence de balance.

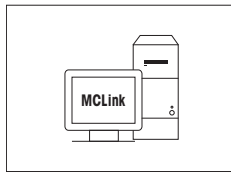

### Logiciel d'étalonnage du poids MC Link

Licence MC Link – 1 instrument

30208285

Mise à jour du logiciel MC Link pour plusieurs ordinateurs

30208289

Option du logiciel MC Link – Boîte code-barres

30212767

Option du logiciel MC Link – Fonction de vérification

30208283

Manuel de validation du logiciel MC Link

30212634

Service d'installation à distance MC Link

30212635

### Poids de calibrage



Poids OIML/ASTM (avec certificat d'étalonnage)

► [www.mt.com/weights](http://www.mt.com/weights)

### Divers



EasyHub USB

30468768



Câble de borne, étendu, longueur : 4,5 m

30300920

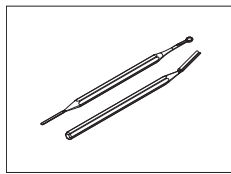

Kit de spatules Micro, kit de 2 spatules en acier inoxydable

30064490



Pare-brise W5, dimensions (l x P x H) : 200 x 447 x 200 mm

11116043

## 11.2 Pièces détachées

Les pièces de rechange sont des pièces livrées avec l'instrument d'origine mais qui peuvent être remplacées, si nécessaire, sans l'aide d'un technicien de maintenance.

### 11.2.1 Cage de pesée

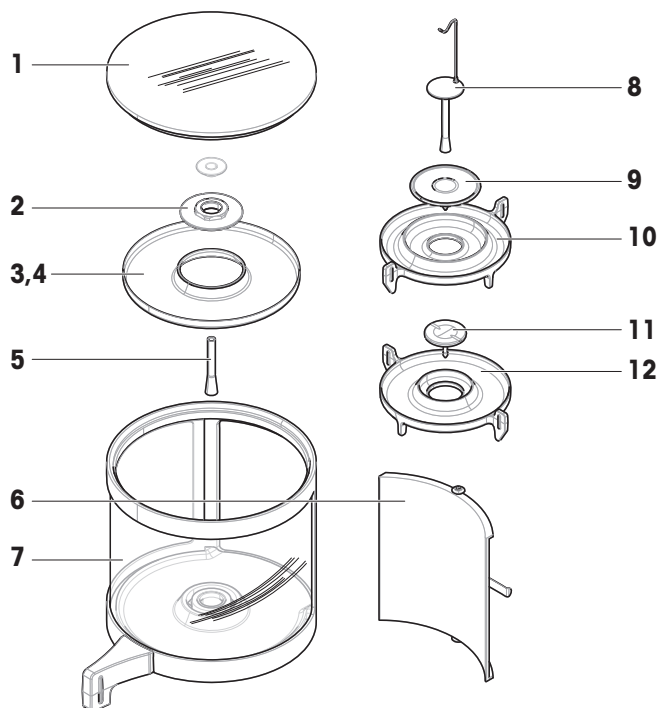

	N° de réf.	Désignation	Remarques
<b>1</b>	30125379	Capot cage de pesée	Matériau : Verre
<b>2</b>	30125385	Écrou pare-brise	—
<b>3</b>	211155	Plateau de base de cage de pesée	—
<b>4</b>	30427234	Plateau de base de cage de pesée	Pour les comparateurs ; Couleur : noir
<b>5</b>	30125384	Support plateau de pesage	—
<b>6</b>	211122	Obturateur	—
<b>7</b>	30125386	Pare-brise	—
<b>8</b>	211295	Plateau de pesage avec crochet	—
<b>9</b>	30125383	Plateau de pesage Ø 27 mm	—
<b>10</b>	30125380	Plateau collecteur	Pour plateau de pesage Ø 27 mm
<b>11</b>	30125382	Plateau de pesage Ø 16 mm	—
<b>12</b>	30125381	Plateau collecteur	Pour plateau de pesage Ø 16 mm

## 11.2.2 Divers

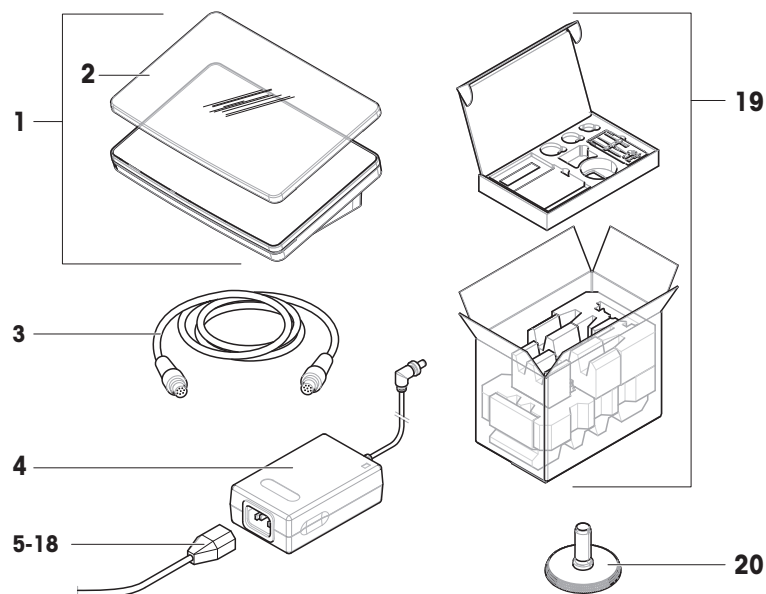

	N° de réf.	Désignation	Remarques
1	30134389	Terminal PRAT	Comprend : housse de protection
2	30125377	Housse de protection, terminal	Pour terminal (PRAT, PRPT)
3	30003971	Terminal de câble	–
4	30388323	Adaptateur secteur	Sortie : 12 V CC, 5 A
5	88751	Câble d'alimentation AU	–
6	30015268	Câble d'alimentation BR	–
7	87920	Câble d'alimentation CH	–
8	30047293	Câble d'alimentation CN	–
9	87452	Câble d'alimentation DK	–
10	87925	Câble d'alimentation UE	–
11	89405	Câble d'alimentation GB	–
12	225297	Câble d'alimentation IL	–
13	11600569	Câble d'alimentation IN	–
14	87457	Câble d'alimentation IT	–
15	11107881	Câble d'alimentation JP	–
16	11107880	Câble d'alimentation TH, PE	–
17	88668	Câble d'alimentation USA	–
18	89728	Câble d'alimentation ZA	–
19	30134390	Emballage	Comprend : boîte de transport, matériel de protection
20	30072531	Pied pour mise de niveau	Comprend : 1 unité

## 12 Annexe

### 12.1 Balances homologuées

#### 12.1.1 Définitions :

##### Balances homologuées

Les balances homologuées sont soumises aux exigences légales locales applicables aux "instruments de pesage à fonctionnement non automatique", selon OIML R76. Pour les balances homologuées, les résultats de pesée nets doivent être conformes à un niveau de contrôle supérieur. Les balances homologuées sont utilisées, par exemple, pour la métrologie légale, pour le commerce basé sur le poids ou pour la détermination de la masse pour l'application des lois. Le terme "balance homologuée" inclut les balances légales pour usage commercial (LFT), les balances certifiées et les balances enregistrées.

Les restrictions et les comportements spéciaux de ces balances sont décrits dans la présente section ainsi que dans les paramètres spécifiques de la balance tout au long du manuel.

Pour identifier les balances homologuées, les caractères /M ou sont /A ajoutés aux noms des modèles.

##### Échelon réel, **d**

La valeur **d** représente l'"échelon réel". Selon OIML R76-1 [T.3.2.2], il s'agit de la différence entre deux valeurs indiquées consécutives. Dans certains pays, la valeur **d** est définie comme l'"échelon" ou la "valeur de division d'échelle". Dans la pratique, elle est souvent désignée sous le nom de "précision d'affichage".

##### Échelon de vérification, **e**

La valeur **e** représente l'"échelon de vérification" [OIML R76-1 : T.3.2.3]. Cette valeur est utilisée pour la classification et la vérification d'un instrument. Elle représente la précision absolue de l'appareil et est pertinente dans le cadre de la surveillance du marché.

La valeur minimale de l'échelon de vérification est de 1 mg. [OIML R76-1 : 3.2]

#### 12.1.2 Marquage descriptif

Le marquage descriptif de l'appareil figure sur la plaque signalétique, conformément à OIML R76-1 [7.1.4] :

- **Min** : portée minimale
- **Max** : portée maximale (désignée sous le nom de "portée" dans le présent document)
- **e** : échelon de vérification
- **d** : échelon réel

La plaque signalétique contient également ce marquage descriptif, ainsi que les autres caractéristiques et limites métrologiques de l'instrument.

#### 12.1.3 Restrictions pour la remise à zéro et le tarage

##### Remise à zéro de la balance

- Lors de la mise sous tension de la balance, une remise à zéro initiale est effectuée. Si le poids est supérieur à 20 % de la portée lors de la remise à zéro initiale, la remise à zéro ne peut pas être effectuée et aucun résultat de pesage ne s'affiche. [OIML R76-1 : T.2.7.2.4 et 4.5.1]
- Pendant le fonctionnement, la plage pour laquelle une remise à zéro peut être effectuée est de  $\pm 2$  % de la portée de la balance. [OIML R76-1 : 4.5.1]

##### Tarage de la balance

- Il n'est pas possible de tarer la balance si le poids brut est négatif. [OIML R76-1 : 4.6.4]

#### 12.1.4 Méthode d'usine : General Weighing

Toutes les balances sont livrées avec une méthode d'usine nommée **General Weighing**. Pour les balances homologuées :

- La méthode d'usine ne peut pas être supprimée.

- L'unité de la méthode d'usine **General Weighing** est définie sur **g** et ne peut pas être modifiée.
- Lors de la mise sous tension de la balance, la méthode d'usine s'affiche sur l'écran de pesage, quel que soit le mode en cours d'exécution au moment de la mise hors tension.
- Pour le profil de tolérance utilisé par la méthode d'usine, le paramètre **Résolution d'affichage** est réglé sur **1d** et ne peut pas être modifié.

### 12.1.5 Représentation des résultats de pesée

L'affichage des résultats de pesée des balances homologuées respecte les réglementations relatives aux unités de pesée, à la valeur de poids et à l'indicateur du type de poids. Ces règles sont décrites dans les paragraphes suivants.

#### Unité

- Il est possible de choisir un ensemble d'unités réduit.
- Les unités définies par l'utilisateur (**Unité libre**) sont limitées à des caractères qui ne peuvent pas être confondus avec d'autres unités standard. Les valeurs suivantes ne sont pas autorisées (majuscules et minuscules) :
  - toutes les unités courantes, abréviation ou nom complet, par exemple, g, gram, kg, ct, oz, etc.
  - c, ca, car, cm, crt, cart, kt, gr, mgr, ugr, kgr, gra, mgra, ugra, kgra, grm, mgrm, ugrm, kgrm, mgram, ugram, kgram, k, kilo, to, tn, sh, tael, dram, dr, lboz, gramme, tonne, livre, once, lbt, cwt, dwt
  - toutes les unités courantes commençant par la lettre "o", où "o" est remplacé par le chiffre "0", par exemple Oz, Ozt, etc.
  - toutes les unités courantes où la lettre "s" est ajoutée à la fin

#### Résultat de pesée

Si l'échelon réel est inférieur à l'échelon de vérification ( $d < e$ ), les chiffres inférieurs à **e** sont dits non vérifiés. Pour les balances affichant jusqu'à quatre chiffres ( $d \geq 0,1$  mg), les chiffres non vérifiés sont marqués. Par exemple, un poids de 100 mg placé sur une balance avec  $e = 1$  mg et  $d = 0,1$  mg est imprimé ainsi : 100. [0] mg. [OIML R76-1 : 3.4.1, 3.4.2]

- valeur de poids principale sur l'écran de pesage principal : les chiffres non vérifiés sont grisés
- valeur de poids secondaire (**Info poids**) sur l'écran de pesage principal : les chiffres non vérifiés sont grisés
- **Liste résultats**, vue détaillée : les chiffres non vérifiés sont entre crochets
- **Mémoire d'alibi** : les chiffres non vérifiés sont entre crochets
- Impression : les chiffres non vérifiés sont entre crochets
- Exportation des données : pas de marquage spécial

Si des unités personnalisées sont utilisées, les chiffres non vérifiés ne sont pas marqués.

La représentation des valeurs de poids n'affecte pas la précision des résultats de pesage. Cela est conforme aux exigences de métrologie légale.

#### Indicateur de résultat de pesée

Le type de résultat de pesée, tel que **Poids net**, **Poids de tare** ou **Poids brut** est indiqué conformément à OIML R76-1 [T.5.2, T.5.3, 4.6.5, 4.6.11, 4.7].

Indicateur	Écran de pesage principal	Liste résultats	Impression
<b>Poids net</b>	Net	<b>Poids net</b>	<b>N</b>
<b>Poids de tare</b>	–	<b>Poids de tare</b>	<b>T</b>
<b>Pes. Tare prédéterminée</b>	–	<b>Pes. Tare prédéterminée</b>	<b>PT</b>
<b>Poids brut</b>	–	<b>Poids brut</b>	<b>B</b> <sup>1</sup>
Poids calculé	*	*	*
Poids instable	o	<b>D</b>	<b>D</b>

<sup>1</sup> Si seul le poids brut est imprimé, l'indicateur **B** est omis.

### Exemples d'impression

Les exemples suivants se rapportent à une balance avec  $e = 1$  mg et  $d = 0,1$  mg. La valeur de tare ou de tare prédéfinie est de 200 g, le poids brut de 743,2 mg et le poids net de 543,2 mg.

- avec tare manuelle :

N	543. [2] mg
T	200. [0] mg
B	743. [2] mg

- avec tare prédéfinie :

N	* 543. [2] mg
PT	200.0 mg
B	743. [2] mg

#### 12.1.6 MT-SICS

Les commandes suivantes ne sont pas disponibles pour les balances homologuées :

- [C0](#)
  - Vous ne pouvez pas modifier le type d'ajustage.
- [TI](#)
  - Il n'est pas possible d'effectuer une tare immédiate. [OIML R76-1 : 4.6.8]
- [ZI](#)
  - Il n'est pas possible d'effectuer une remise à zéro immédiate. [OIML R76-1 : 4.5.6]

#### 12.1.7 Référence

OIML R 76-1 Edition 2006 (E), Non-automatic weighing instruments, Part 1: Metrological and technical requirements – Tests

# Index

## A

---

à contraste élevé	
Bluetooth	90
Ethernet	90
acclimatation	
temps	26, 142
Adaptateur secteur	143
aide à la mise de niveau	27, 74
aide au pesage	
SmartTrac	17
ajustage	18, 48
altitude	142
appareil	
Lecteur RFID	55, 71, 91
assemblage	
balance	22

## B

---

balance certifiée	
voir balance homologuée	154
balance homologuée	94, 154
balance légale pour usage commercial	
voir balance homologuée	154
Balance LFT	
voir balance homologuée	154
blocage	
balance	70
Bluetooth	90
imprimante	51, 91
boîte	
balance	30

## C

---

calibrage	
externe	49
interne	48
chauffage	
heure	26
cloner	
méthode	38
commande	
MT-SICS	59, 92
service web	61, 92
conditions environnementales	21, 142
connecter	27, 69

Contrat de licence utilisateur final (CLUF)	26
convention	7
créer	
essai d'excentration de charge	42
groupe d'utilisateurs	67
méthode	33
test de répétabilité	42
test de sensibilité	42
usager	67

## D

---

déblocage	
balance	70
déconnecter	69

## E

---

EasyScan	
voir lecteur RFID	55
écran de pesage	14, 16, 28
écran de pesage principal	16
emplacement	21
ErgoSens	57, 91
supprimer	58
essai d'excentration de charge	
créer	42
paramètre	120
essai d'excentration de charge	43
Ethernet	90
exécuter une méthode	
formulation simple	36
pesage d'intervalle	37
pesage général	34
externe	
calibrage	49
périphérique	90

## F

---

formulation simple	
créer une méthode	36
exécuter	36
paramètre	105

## H

---

heure	
acclimatation	26
historique	74
humidité	142

<b>I</b>			
impression			
page de test	51, 53		
résultat	50, 51		
imprimante	50, 52, 91		
installation	50, 51		
supprimer	58		
test	51, 53		
Informations concernant la conformité	9		
Informations liées à la sécurité	10		
informations sur la balance	77		
installation			
balance	22		
ErgoSens	57		
imprimante	50, 51		
lecteur de codes-barres	54		
Lecteur RFID	55		
mise en service	26		
pédale de commande	57		
site	21		
terminal	25		
interne			
calibrage	48		
interrupteur ON/OFF	26, 28		
<b>L</b>			
LabX	58, 92		
lecteur de codes-barres	54, 91		
supprimer	58		
logiciel			
version	7		
luminosité	87		
<b>M</b>			
mémoire			
alibi	75		
mémoire d'alibi	75		
méthode	17		
cloner	38		
créer	33		
exécuter	33		
modifier	38		
suppression	39		
Type	33		
Mise au rebut	147		
modifier			
méthode	38		
mot de passe			
connecter	27		
nouvel utilisateur	67		
réinitialisation	68		
MT-SICS	59, 92		
<b>N</b>			
niveau			
aide à la mise de niveau	27, 74		
balance	27		
indicateur	16		
<b>P</b>			
paramètre			
essai d'excentration de charge	120		
formulation simple	105		
pesage à intervalles	116		
pesage général	94		
réglage	131		
test	120		
test de répétabilité	124		
test de sensibilité	127		
pédale de commande	57, 91		
supprimer	58		
périphérique			
ErgoSens	57, 91		
imprimante	50, 52, 91		
lecteur de codes-barres	54, 91		
modifier les paramètres	58		
pédale de commande	57, 91		
périphérique	90		
supprimer	58		
pesage à intervalles			
paramètre	116		
pesage d'intervalle			
créer une méthode	37		
pesage d'intervalle			
exécuter	37		
pesage général			
créer une méthode	34		
exécuter	34		
paramètre	94		
pesage sous la balance	30		
plaque signalétique			
vue d'ensemble	15		
poids			
poids de test	40		



poids de test	40, 41	symbole d'avertissement	10
paramètre	119	système de verrouillage (pour le transport)	22
poids de test combiné	41	<b>T</b>	
pompe		tare	14, 15, 28
pression	72, 73	task	39
porte		température	142
ouvert	14	temps d'acclimatation	142
paramètre	85	temps de préchauffage	142
préchauffage		temps	
temps	142	acclimatation	142
pression		chauffage	26
pompe	72, 73	préchauffage	142
<b>R</b>		terminal	
réglage		installation	25
paramètre	131	luminosité	87
réinitialisation		son	87
mot de passe	68	StatusLight	87
remise à zéro		vue d'ensemble	14
initiale	94	test	18, 41
RFID		créer	42
en-tête	55, 71, 91	excentration de charge	43
étiquette	71	paramètre	120
Smart Tag	55	répétabilité	44
<b>S</b>		sensibilité	46
service		test de répétabilité	44
LabX	58, 92	créer	42
MT-SICS	59, 92	paramètre	124
web	61, 92	test de sensibilité	46
service web	61, 92	créer	42
Smart Tag	55	paramètre	127
SmartTrac	17	tête de dosage	
SmartView	28	champs de données	71
son		copie des données	71
terminal	87	modifier les données	71
StatusLight	87	transport	
stockage		courte distance	29
balance	30	longue distance	29
suppression		<b>U</b>	
méthode	39	usager	
task	39	créer	67
supprimer		de processus	27
Lecteur RFID	58	gestion	66
périphérique	58	groupe	67
symbole	7	suppression	67
Avertissement	10		

USB	
imprimante	50, 91
voir l'appareil	90

## **V**

---

veille	14, 28
verrouillé	
système de verrouillage (pour le transport)	22
voyant	
StatusLight	87
vue d'ensemble	
écran de pesage	14
plaque signalétique	15
vue d'ensemble	
balance	13
terminal	14

## **Z**

---

zéro	14, 28
------	--------



## **Pour assurer l'avenir de vos produits:**

Le service après-vente METTLER TOLEDO vous garantit pendant des années leur qualité, leur précision de mesure et le maintien de leur valeur.

Veillez vous informer au sujet de nos propositions de service après-vente attractives.

► [www.mt.com/service](http://www.mt.com/service)

[www.mt.com/XPR-microbalances](http://www.mt.com/XPR-microbalances)

Pour plus d'informations

**Mettler-Toledo GmbH**

Im Langacher 44  
8606 Greifensee, Switzerland  
[www.mt.com/contact](http://www.mt.com/contact)

Sous réserve de modifications techniques.  
© 11/2023 METTLER TOLEDO. Tous droits réservés.  
30324839K fr



30324839